

UROLOGIE

UROLOGIE

1

UNTERER HARNTRAKT

2

OBERER HARNTRAKT

3

KINDERUROLOGIE

4

HILFSINSTRUMENTE

5

LAPAROSKOPIE

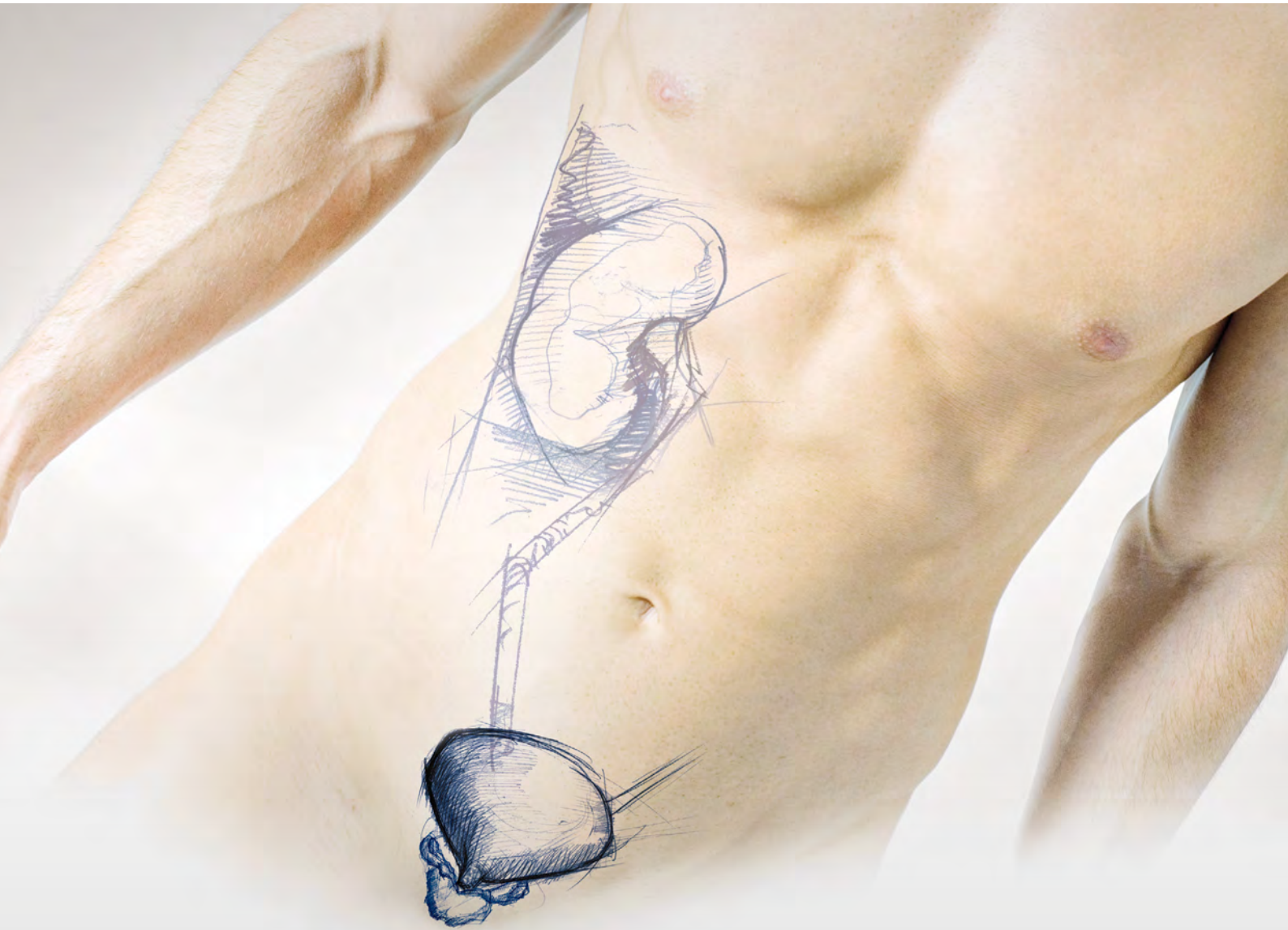

UNTERER HARNTRAKT

UNTERER HARNTRAKT

1.1 BASIS-SETS / PANOVIEW OPTIKEN ÜBERSICHT

URETHROTOMIE

1.2 OPTISCHE URETHROTOME

1.3 URETHROTOM ZUR BLINDEN SCHLITZUNG

CYSTOSKOPIE

1.4 CYSTO-URETHROSKOP 8650

1.5 "MIDI-SIZE" CYSTO-URETHROSKOP

1.6 ATRAUMATISCHES KOMPAKT-CYSTO-URETHROSKOP

1.7 FLEXIBLES FIBER-CYSTOSKOP

1.8 "VISION EF" FLEXIBLE SENSOR-CYSTOSKOPE

1.9 "MAMBA" FLEXIBLE SENSOR-CYSTOSKOPE

1.10 "SYSTEM BLUE" FÜR DIE PHOTODYNAMISCHE DIAGNOSTIK (PDD)

TRANSURETHRALE RESEKTION (TUR)

1.11 "SHARK" RESEKTOSKOPE (MONOPOLAR/BIPOLAR)

1.12 "E-LINE" RESEKTOSKOP, LANGSCHAFT

1.13 "MIDI-SIZE" RESEKTOSKOP

1.14 "SYSTEM BLUE" FÜR DIE PHOTODYNAMISCHE DIAGNOSTIK (PDD)

1.15 "SHARK" ELEKTRODEN (MONOPOLAR/BIPOLAR) - "E-LINE" ELEKTRODEN

1.16 ZUBEHÖR ZU RESEKTOSKOPSCHÄFTEN

UNTERER HARNTRAKT

ANATOMISCHE ENDOSKOPISCHE ENUKLEATION DER PROSTATA (AEEP)	
LASERENUKLEATION (HoLEP / ThuLEP / GreenLEP)	1.17
BIPOLARE ENUKLEATION (BipoLEP)	1.18
MORCELLATION	
"SHARK" MORCESCOPE	1.19
"PIRANHA" MORCELLATIONSSYSTEM	1.20
ENERGIEQUELLEN LASER	
"MEGA PULSE 70+" HOLMIUM:YAG LASER (Ho:YAG)	1.21
"PULVIS 60+" THULIUM FIBER LASER (TFL)	1.22
ENERGIEQUELLEN HF	
HF-GENERATOR 2260	1.23
HF-ANSCHLUSSKABEL	1.24
SAUG- UND SPÜLPUMPE	
FLUID CONTROL 2225	1.25

BASIS-AUSSTATTUNG ZUR CYSTOSKOPIE
E-line CYSTO-URETHROSKOPE 8650

Artikel	Artikel-Nr.	Stückzahl	Katalog / Kapitel
Endoskope und Instrumente			
Schaft für Cystoskop 19,5 Ch	8650.0341	1	Urologie / Cystoskope
Ansatz für Cystoskop	8650.264	1	
Arbeitseinsatz für Cystoskop 0/30/70	8650.204	1	
Universal Dichtventil 1-6 Ch	4712348	1	
Sichtobturator für Cystoskop 19,5 Ch	8650.724	1	
Opt. PE-Zange Modell Marburg	8650.614	1	
Opt. Greifzange gerade	8650.684	1	
Optik 0° Ø 4 mm NL 298 mm	8650.414	1	
Optik 70° Ø 4 mm NL 302 mm	8650.415	1	
Urethrotom 15-45 Ch NL 236 mm	8517.00	1	
Blasenspritze 150ml Ø 54 mm	822.31	1	
Ansatz flexibel für Blasenspritze	822.13	1	
Siebkorb für Standardoptik 2	38016	1	Hygiene
Behälter (B x H x T) 400 x 60 x 200 mm	33022	1	

BASIS-AUSSTATTUNG ZUR TUR

Shark RESEKTOSKOP, MONOPOLAR
OPTIK 4 MM, 12°/ 30°
24/26 CHARR., AKTIV, DAUERSPÜLUNG

Artikel	Artikel-Nr.	Stückzahl	Katalog / Kapitel
Endoskope und Instrumente			
Außenschaft für Resektoskop 26 Ch	8675426	1	Urologie / Resektoskope
Innenschaft für Resektoskop 24 Ch	8675324	1	
Dilatationsobturator f. Resektoskop 24 Ch	8673224	1	
Obturator für Resektoskop 24 Ch	8673024	1	
Sichtobturator für Resektoskop 24 Ch	8673124	1	
Arbeitselement aktiv bipo 0/12/30°	8680.205	1	
Optik 12° Ø 4 mm NL 297 mm	8654.431	1	
Optik blue 12° Ø 4 mm NL 298 mm	8654.531	1	
Optik 30° Ø 4 mm NL 300 mm	8654.422	1	
Optik blue 30° Ø 4 mm NL 299 mm	8654.522	1	
Schneideelektrode mono 24 Ch 12/30°	46782435	1	
Koag-Elektrode mono 22-24 Ch 12/30°	46782201	1	
Sterilisationsschutzhülse	33030	1	
HF-Monopolar Anschlusskabel	siehe URO103/104	1	
Urethrotom 15-45 Ch NL 236 mm	8517.00	1	Urologie / Urethrotome
Messer für Urethrotom	8517.90	1	
Spülpumpe für HYS/URO/LAP kpl	22250011	1	Urologie / Resektoskope
Blasenspritze 150 ml Ø 54 mm	822.31	1	Urologie / Hilfsinstrumente
Ansatz flexibel für Blasenspritze	822.13	1	

BASIS-AUSSTATTUNG ZUR TUR

Shark RESEKTOSKOP, MONOPOLAR

OPTIK 4 MM, 0°

24 CHARR., PASSIV, INTERMITTIERENDE SPÜLUNG MIT ZENTRALHAHN

Artikel	Artikel-Nr.	Stückzahl	Katalog / Kapitel
Endoskope und Instrumente			
Schaft für Resektoskop 24 Ch	8676424	1	Urologie / Resektoskope
Verbindungsteil für Resektoskop 24 Ch	8676342	1	
Dilatationsobturator f. Resektoskop 24 Ch	8673224	1	
Sichtobturator für Resektoskop 24 Ch	8673124	1	
Obturator für Resektoskop 24 Ch	8673024	1	
Arbeitselement passiv mono 0°	8681224	1	
Optik 0° Ø 4 mm NL 298 mm	8650.414	1	
Optik blue 0° Ø 4 mm NL 298 mm	8650.514	1	
Schneide-Elektrode mono 24 Ch 0°	46792435	1	
Sterilisationsschutzhülse	33030	1	
HF-Monopolar Anschlusskabel	siehe URO103/104	1	
Urethrotom 15-45 Ch NL 236 mm	8517.00	1	Urologie / Urethrotome
Messer für Urethrotom	8517.90	1	
Blasenspritze 150 ml Ø 54 mm	822.31	1	Urologie / Hilfsinstrumente
Ansatz flexibel für Blasenspritze	822.13	1	

BASIS-AUSSTATTUNG ZUR TUR

Shark RESEKTOSKOP, MONOPOLAR

OPTIK 4 MM, 0°

24 CHARR., PASSIV, INTERMITTIERENDE SPÜLUNG MIT DREHBAREM SPÜLANSATZ

Artikel	Artikel-Nr.	Stückzahl	Katalog / Kapitel
Endoskope und Instrumente			
Schaft für Resektoskop 24 Ch	8676324	1	Urologie / Resektoskope
Spülansatz für Resektoskop 24/26 Ch mit 4 mm Lueranschluss	8676354	1	
Spülansatz für Resektoskop 24/26 Ch mit 3 mm Lueranschluss mit Hahn	8676361	1	
Zweiwegehahn wartungsfrei	88351	1	
Dilatationsobturator f. Resektoskop 24 Ch	8673224	1	
Sichtobturator für Resektoskop 24 Ch	8673124	1	
Obturator für Resektoskop 24 Ch	8673024	1	
Arbeitselement passiv mono 0°	8681224	1	
Optik 0° Ø 4 mm NL 298 mm	8650.414	1	
Optik blue 0° Ø 4 mm NL 298 mm	8650.514	1	
Schneide-Elektrode mono 24 Ch 0°	46792435	1	
Sterilisationsschutzhülse	33030	1	
HF-Monopolar Anschlusskabel	siehe URO103/104	1	
Urethrotom 15-45 Ch NL 236 mm	8517.00	1	Urologie / Urethrotome
Messer für Urethrotom	8517.90	1	
Blasenspritze 150 ml Ø 54 mm	822.31	1	Urologie / Hilfsinstrumente
Ansatz flexibel für Blasenspritze	822.13	1	

BASIS-AUSSTATTUNG ZUR TUR

Shark RESEKTOSKOP, BIPOLAR
 OPTIK 4 MM, 12°/ 30°
 22/24 CHARR., AKTIV, DAUERSPÜLUNG

Artikel	Artikel-Nr.	Stückzahl	Katalog / Kapitel
Endoskope und Instrumente			
Außenschaft für Resektoskop 24 Ch	8675424	1	Urologie / Resektoskope
Innenschaft für Resektoskop 22 Ch	8675322	1	
Sichtobturator für Resektoskop 22 Ch	8673122	1	
Obturator für Resektoskop 22 Ch	8673022	1	
Arbeitselement aktiv bipo 0/12/30°	8680.205	1	
Optik 12° Ø 4 mm NL 297 mm	8654.431	1	
Optik blue 12° Ø 4 mm NL 298 mm	8654.531	1	
Optik 30° Ø 4 mm NL 300 mm	8654.422	1	
Optik blue 30° Ø 4 mm NL 299 mm	8654.522	1	
Schneide-Elektrode bipo 22 Ch 12/30°	4622.1333	1	
Koag-Elektrode bipo 22 Ch 12/30°	4623.0243	1	
BiVAP-Elektrode bipo 22 Ch 12/30°	46300223	1	
HF-Bipolar Anschlusskabel	siehe URO103/104	1	
Urethrotom 15-45 Ch NL 236 mm	8517.00	1	Urologie / Urethrotome
Messer für Urethrotom	8517.90	1	
Spülpumpe für HYS/URO/LAP kpl	22250011	1	Urologie / Resektoskope
Blasenspritze 150 ml Ø 54 mm	822.31	1	Urologie / Hilfsinstrumente
Ansatz flexibel für Blasenspritze	822.13	1	

BASIS-AUSSTATTUNG ZUR TUR

 RESEKTOSKOP, BIPOLAR
 OPTIK 4 MM, 12°/ 30°
 24/26 CHARR., AKTIV, DAUERSPÜLUNG

Artikel	Artikel-Nr.	Stückzahl	Katalog / Kapitel
Endoskope und Instrumente			
Außenschaft für Resektoskop 26 Ch	8675426	1	Urologie / Resektoskope
Innenschaft für Resektoskop 24 Ch	8675324	1	
Dilatationsobturator f. Resektoskop 24 Ch	8673224	1	
Obturator für Resektoskop 24 Ch	8673024	1	
Sichtobturator für Resektoskop 24 Ch	8673124	1	
Arbeitselement aktiv bipo 0/12/30°	8680.205	1	
Optik 12° Ø 4 mm NL 297 mm	8654.431	1	
Optik blue 12° Ø 4 mm NL 298 mm	8654.531	1	
Optik 30° Ø 4 mm NL 300 mm	8654.422	1	
Optik blue 30° Ø 4 mm NL 299 mm	8654.522	1	
Koag-Elektrode bipo 22 Ch 12/30°	4623.0243	1	
BiVAP-Elektrode bipo 22 Ch 12/30°	46300223	1	
BiVAP-Elektrode bipo 24-26 Ch 12/30°	46300243	1	
HF-Bipolar Anschlusskabel	siehe URO103/104	1	
Urethrotom 15-45 Ch NL 236 mm	8517.00	1	Urologie / Urethrotom
Messer für Urethrotom	8517.90	1	
Spülpumpe für HYS/URO/LAP kpl	22250011	1	Urologie / Resektoskope
Blasenspritze 150 ml Ø 54 mm	822.31	1	Urologie / Hilfsinstrumente
Ansatz flexibel für Blasenspritze	822.13	1	

BASIS-AUSSTATTUNG ZUR TUR

Shark RESEKTOSKOP, BIPOLAR

OPTIK 4 MM, 12°

24 CHARR., AKTIV, INTERMITTIERENDE SPÜLUNG MIT ZENTRALHAHN

Artikel	Artikel-Nr.	Stückzahl	Katalog / Kapitel
Endoskope und Instrumente			
Außenschaft für Resektoskop 26 Ch	8675426	1	Urologie / Resektoskope
Innenschaft für Resektoskop 24 Ch	8675324	1	
Dilatationsobturator f. Resektoskop 24 Ch	8673224	1	
Obturator für Resektoskop 24 Ch	8673024	1	
Sichtobturator für Resektoskop 24 Ch	8673124	1	
Arbeitselement aktiv bipo 0/12/30°	8680.205	1	
Optik 12° Ø 4 mm NL 297 mm	8654.431	1	
Optik blue 12° Ø 4 mm NL 298 mm	8654.531	1	
Koag-Elektrode bipo 22 Ch 12/30°	4623.0243	1	
BiVAP-Elektrode bipo 22 Ch 12/30°	46300223	1	
BiVAP-Elektrode bipo 24-26 Ch 12/30°	46300243	1	
HF-Bipolar Anschlusskabel	siehe UR0105	1	Urologie / Urethrotom
Urethrotom 15-45 Ch NL 236 mm	8517.00	1	
Messer für Urethrotom	8517.90	1	Urologie / Resektoskope
Spülpumpe für HYS/URO/LAP kpl	22250011	1	
Blasenspritze 150 ml Ø 54 mm	822.31	1	
Ansatz flexibel für Blasenspritze	822.13	1	



HoLEP, ThuLEP
BASIS LASERENUKLEATIONS-SET I
STANDARD LASER-RESEKTOSKOP 24/26 CHARR.

Artikel	Artikel-Nr.	Stückzahl	Katalog / Kapitel
"PIRANHA" Morcellator			
Saugpumpe	2208001	1	Urologie / Lasereukleation
Fußschalter 1 Pedal	2030108	1	
Flaschenhalterung	64031.381	1	
Schalldämpfer (VE=3 ST)	35100.115	1	
Verbindungsschlauch RECTO PUMP	8170.6554	1	
Überlaufschutz/Bakterienfilter (VE= 10 ST)	2228.901	1	
Sekretbehälter 2 L, ohne Deckel	8170.6551	1	
Deckel für Sekretbehälter 8170.6551, wiederverwendbar	8170.6552	1	
optional: Auffangbehälter für RCS, 3 L	077.0130	1	
Netzkabel, Kabellänge 3 m	2440.03	1	
Schlauch zur Absaugung	41702208	1	
Auffangbehälter	2208120	1	
Motor Control Unit 2303	2303.001	1	
hierzu: Netzkabel, Kabellänge 3 m	2440.03	1	
Motorhandgriff max. 6000U/min	8564122	1	
Spüladapter für Motorhandgriff 8564.021	163951	1	
Rotationsmorcellator Ø 4,8 mm NL 335 mm	49700113	1	
Rotationsmorcellator Ø 4,8 mm NL 385 mm für Morcellator-Optiken <i>anderer Hersteller</i>	49700103	1	
Laser-Resektoskop 24/26 Ch			
Optik 30° Ø 4 mm NL 300 mm	8654.422	1	Urologie / Lasereukleation
Optik 12° Ø 4 mm NL 297 mm	8654.431	1	
hierzu: Fiber Lichtleiter kpl, Ø 2,5 mm, 2,3 m lang	806625231	1	
Zur Aufbereitung: Siebkorb für Standardoptik 2	38016	1	
Laserarbeitslement passiv 12/30°	8654382	1	
alternativ: Laser-Arbeitseinsatz 12/30°	8654383	1	
Führungsrohr Lasertherapie 1000µm 24 Ch	8654991	1	
Führungsrohr Lasertherapie 600µm 24 Ch	8654993	1	
Führungsrohr Lasertherapie 600µm 24 Ch	8654995	1	
Führungsrohr Lasertherapie 600µm 24 Ch	8654997	1	
Kürette 22-24 Ch für Prostatachips	8654998	1	

IX23|| Änderungen vorbehalten. Wir weisen darauf hin, dass nicht jedes Produkt in allen Ländern verfügbar ist. Bitte nehmen Sie die produktbegleitenden Informationen stets zur Kenntnis. Für genaue Informationen wenden Sie sich an Ihren Ansprechpartner oder direkt an die Richard Wolf GmbH.



HoLEP, ThuLEP

BASIS LASERENUKLEATIONS-SET I

STANDARD LASER-RESEKTOSKOP 24/26 CHARR.

Artikel	Artikel-Nr.	Stückzahl	Katalog / Kapitel
Laser-Resektoskop 24/26 Ch			
Außenschaft für Resektoskop 26 Ch	8675426	1	Urologie / Laserenukleation
Innenschaft für Resektoskop 24 Ch	8675324	1	
Obturator für Resektoskop 24 Ch	8673024	1	
Sichtobturator für Resektoskop 24 Ch	8673124	1	
Dilatationsobturator f. Resektoskop 24 Ch	8673224	1	
MORCESCOPE			
Morcescope 0° 24 Ch NL 199 mm	8970407	1	Urologie / Laserenukleation
Autom. Dichtungsteil ID 5,7 mm	8920.311	1	
Druckball	103.00	1	
Luer-Lock-Schlauchteil	886.00	1	
Reinigungsbürste Ø 11 mm GL 360 mm	6.01	1	
hierzu:			
Fiber Lichtleiter kpl Ø 3,5 mm, 2,3 m lang	806635231	1	
Siebkorb für Morcescope mit Kleinteilesieb	38012	1	



HOLEP, THULEP

BASIS LASERENUKLEATIONS-SET II

LASER-ENUKLEATIONSSCHAFT ZUR **STUMPFEN** ENUKLEATION 24/26 CHARR.

Artikel	Artikel-Nr.	Stückzahl	Katalog / Kapitel
"PIRANHA" Morcellator			
Saugpumpe	2208001	1	Urologie / Lasereukleation
Fußschalter 1 Pedal	2030108	1	
Flaschenhalterung	64031.381	1	
Schalldämpfer (VE=3 ST)	35100.115	1	
Verbindungsschlauch RECTO PUMP	8170.6554	1	
Überlaufschutz/Bakterienfilter (VE= 10 ST)	2228.901	1	
Sekretbehälter 2 L, ohne Deckel	8170.6551	1	
Deckel für Sekretbehälter 8170.6551, wiederverwendbar	8170.6552	1	
optional: Auffangbehälter für RCS, 3 L	077.0130	1	
Netzkabel, Kabellänge 3 m	2440.03	1	
Schlauch zur Absaugung	41702208	1	
Auffangbehälter	2208120	1	
Motor Control Unit 2303	2303.001	1	
hierzu: Netzkabel, Kabellänge 3 m	2440.03	1	
Motorhandgriff max. 6000U/min	8564122	1	
Spüladapter für Motorhandgriff 8564.021	163951	1	
Rotationsmorcellator Ø 4,8 mm NL 335 mm	49700113	1	
Rotationsmorcellator Ø 4,8 mm NL 385 mm für Morcellator-Optiken <i>anderer Hersteller</i>	49700103	1	
Laser-Resektoskop 24/26 Ch			
Optik 30° Ø 4 mm NL 300 mm	8654.422	1	Urologie / Lasereukleation
Optik 12° Ø 4 mm NL 297 mm	8654.431	1	
hierzu: Fiber Lichtleiter kpl, Ø 2,5 mm, 2,3 m lang	806625231	1	
Zur Aufbereitung: Siebkorb für Standardoptik 2	38016	1	
Laserarbeitslement passiv 12/30°	8654382	1	
alternativ: Laser-Arbeitseinsatz 12/30°	8654383	1	
Führungsrohr Lasertherapie 1000µm 24 Ch	8654991	1	
Führungsrohr Lasertherapie 600µm 24 Ch	8654993	1	
Führungsrohr Lasertherapie 600µm 24 Ch	8654995	1	
Führungsrohr Lasertherapie 600µm 24 Ch	8654997	1	
Kürette 22-24 Ch für Prostatachips	8654998	1	

IX23|| Änderungen vorbehalten. Wir weisen darauf hin, dass nicht jedes Produkt in allen Ländern verfügbar ist. Bitte nehmen Sie die produktbegleitenden Informationen stets zur Kenntnis. Für genaue Informationen wenden Sie sich an Ihren Ansprechpartner oder direkt an die Richard Wolf GmbH.



HOLEP, THULEP

BASIS LASERENUKLEATIONS-SET II

LASER-ENUKLEATIONSSCHAFT ZUR **STUMPFFEN** ENUKLEATION



spirit of excellence

BASIS-SETS

1.1

Artikel	Artikel-Nr.	Stückzahl	Katalog / Kapitel
Laser-Enukleationsschaft zur stumpfen Enukleation 24/26 Ch			
Außenschaft für Resektoskop 26 Ch	8675426	1	Urologie / Laserenukleation
Innenschaft für Lasertherapie 24 Ch	8675524	1	
Obturator für Resektoskop 24 Ch	8673324	1	
alternativ:			
Außenschaft für Resektoskop 26 Ch	8675426	1	
Innenschaft für Resektoskop 24 Ch	8675324	1	
Obturator für Resektoskop 24 Ch	8673024	1	
Dilatationsobturator f. Resektoskop 24 Ch	8673224	1	
MORCESCOPE			
Morcescope 0° 24 Ch NL 199 mm	8970407	1	Urologie / Laserenukleation
Autom. Dichtungsteil ID 5,7 mm	8920.311	1	
Druckball	103.00	1	
Luer-Lock-Schlauchteil	886.00	1	
Reinigungsbürste Ø 11 mm GL 360 mm	6.01	1	
hierzu:			
Fiber Lichtleiter kpl Ø 3,5 mm, 2,3 m lang	806635231	1	
Siebkorb für Morcescope mit Kleinteilesieb	38012	1	

IX23 || Änderungen vorbehalten. Wir weisen darauf hin, dass nicht jedes Produkt in allen Ländern verfügbar ist. Bitte nehmen Sie die produktbegleitenden Informationen stets zur Kenntnis. Für genaue Informationen wenden Sie sich an Ihren Ansprechpartner oder direkt an die Richard Wolf GmbH.



HOLEP, THULEP

BASIS LASERENUKLEATIONS-SET III

STANDARD LASER RESEKTOSKOP 24/26 CHARR. UND BIPOLARE RESEKTION

Artikel	Artikel-Nr.	Stückzahl	Katalog / Kapitel
"PIRANHA" Morcellator			
Saugpumpe	2208001	1	Urologie / Laserenukleation
Fußschalter 1 Pedal	2030108	1	
Flaschenhalterung	64031.381	1	
Schalldämpfer (VE=3 ST)	35100.115	1	
Verbindungsschlauch RECTO PUMP	8170.6554	1	
Überlaufschutz/Bakterienfilter (VE= 10 ST)	2228.901	1	
Sekretbehälter 2 L, ohne Deckel	8170.6551	1	
Deckel für Sekretbehälter 8170.6551, wiederverwendbar	8170.6552	1	
optional: Auffangbehälter für RCS, 3 L	077.0130	1	
Netzkabel, Kabellänge 3 m	2440.03	1	
Schlauch zur Absaugung	41702208	1	
Auffangbehälter	2208120	1	
Motor Control Unit 2303	2303.001	1	
hierzu: Netzkabel, Kabellänge 3 m	2440.03	1	
Motorhandgriff max. 6000U/min	8564122	1	
Spüladapter für Motorhandgriff 8564.021	163951	1	
Rotationsmorcellator Ø 4,8 mm NL 335 mm	49700113	1	
Rotationsmorcellator Ø 4,8 mm NL 385 mm für Morcellator-Optiken <i>anderer Hersteller</i>	49700103	1	
Laser-Resektoskop 24/26 Ch			
Optik 30° Ø 4 mm NL 300 mm	8654.422	1	Urologie / Laserenukleation
Optik 12° Ø 4 mm NL 297 mm	8654.431	1	
hierzu: Fiber Lichtleiter kpl, Ø 2,5 mm, 2,3 m lang	806625231	1	
Zur Aufbereitung: Siebkorb für Standardoptik 2	38016	1	
Laserarbeitslement passiv 12/30°	8654382	1	
alternativ: Laser-Arbeitseinsatz 12/30°	8654383	1	
Führungsrohr Lasertherapie 1000µm 24 Ch	8654991	1	
Führungsrohr Lasertherapie 600µm 24 Ch	8654993	1	
Führungsrohr Lasertherapie 600µm 24 Ch	8654995	1	
Führungsrohr Lasertherapie 600µm 24 Ch	8654997	1	
Kürette 22-24 Ch für Prostatachips	8654998	1	

IX23|| Änderungen vorbehalten. Wir weisen darauf hin, dass nicht jedes Produkt in allen Ländern verfügbar ist. Bitte nehmen Sie die produktbegleitenden Informationen stets zur Kenntnis. Für genaue Informationen wenden Sie sich an Ihren Ansprechpartner oder direkt an die Richard Wolf GmbH.



HOLEP, THULEP

BASIS LASERENUKLEATIONS-SET III

STANDARD LASER RESEKTOSKOP 24/26 CHARR. UND BIPOLARE RESEKTION



spirit of excellence

BASIS-SETS

1.1

Artikel	Artikel-Nr.	Stückzahl	Katalog / Kapitel
Laser Resektoskop 24/26 Ch			
Außenschaft für Resektoskop 26 Ch	8675426	1	Urologie / Laserenukleation
Innenschaft für Resektoskop 24 Ch	8675324	1	
Obturator für Resektoskop 24 Ch	8673024	1	
Sichtobturator für Resektoskop 24 Ch	8673124	1	
Dilatationsobturator f. Resektoskop 24 Ch	8673224	1	
Bipolares Resektoskop 24/26 Ch			
Arbeitselement aktiv bipo 0/12/30	8680.205	1	Urologie / Laserenukleation
optional: Arbeitselement passiv bipo 0/12/30°	8680.225	1	
Schneide-Elektrode bipo 24 Ch 12/30°	4622.1313	1	
Koag-Elektrode bipo 24-26 Ch 12/30°	4623.0223	1	
HF-Bipolar Anschlusskabel L 3 m	8108.232	1	
HF-Bipolar Anschlusskabel L 5 m	8108.252	1	
HF-Bipolar Anschlusskabel L 3 m	8108.231	1	
HF-Bipolar Anschlusskabel L 3 m	8108.251	1	
Morcescope			
Morcescope 0° 24 Ch NL 199 mm	8970407	1	Urologie / Laserenukleation
Autom. Dichtungsteil ID 5,7 mm	8920.311	1	
Druckball	103.00	1	
Luer-Lock-Schlauchteil	886.00	1	
Reinigungsbürste Ø 11 mm GL 360 mm	6.01	1	
hierzu:			
Fiber Lichtleiter kpl Ø 3,5 mm, 2,3 m lang	806635231	1	
Siebkorb für Morcescope mit Kleinteilesieb	38012	1	
Hinweis: Selbstverständlich auch mit monopolaren Arbeitselementen, Elektroden und HF-Kabel kombinierbar!			

IX23 || Änderungen vorbehalten. Wir weisen darauf hin, dass nicht jedes Produkt in allen Ländern verfügbar ist. Bitte nehmen Sie die produktbegleitenden Informationen stets zur Kenntnis. Für genaue Informationen wenden Sie sich an Ihren Ansprechpartner oder direkt an die Richard Wolf GmbH.

OPTIKEN

ÜBERSICHT

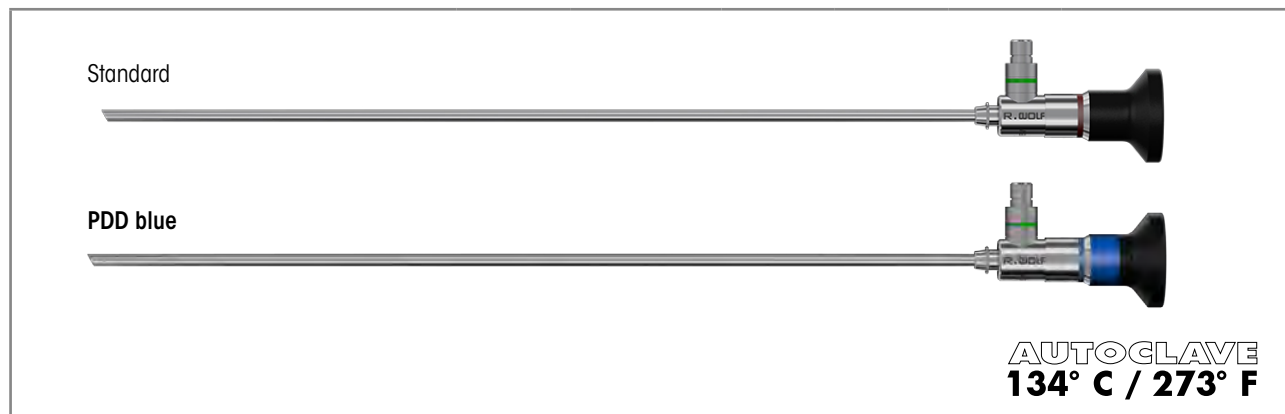

	Blickrichtung	Farbkennzeichnung	Ø	NL	GL	Artikel-Nr.
Optik 0° Ø 4 mm NL 298 mm	0°	blau	4,0 mm	298 mm	365 mm	8650.414
Optik blue 0° Ø 4 mm NL 298 mm				298 mm	365 mm	8650.514**
Optik 12° Ø 4 mm NL 297 mm	12°	orange	4,0 mm	297 mm	363 mm	8654.431
Optik blue 12° Ø 4 mm NL 298 mm				298 mm	363 mm	8654.531**
Optik 30° Ø 4 mm NL 300 mm	30°	rot	4,0 mm	300 mm	364 mm	8654.422
Optik blue 30° Ø 4 mm NL 299 mm				299 mm	364 mm	8654.522**
Optik 30° Ø 3,3 mm NL 299 mm				299 mm	360 mm	8656.422
Optik 25° Ø 4 mm NL 342 mm	25°		4,0 mm	342 mm	404 mm	8668.433*
Optik 70° Ø 4 mm NL 302 mm	70°	gelb	4,0 mm	302 mm	364 mm	8650.415
Optik blue 70° Ø 4 mm NL 303 mm				303 mm	364 mm	8650.515**

* Nur in 25° erhältlich.

** Im Rahmen unseres neuen, leistungsstärkeren PDD-Systems, haben wir unsere PANOVIEW-Optiken an dieses blue PDD-System angepasst.

Zur Unterscheidung sind die PANOVIEW-Optiken mit blue gekennzeichnet und können selbstverständlich auch mit Ihrem bisherigen PDD-System verwendet werden.

Empfohlenes Zubehör		Artikel-Nr.
Siebkorb für Standardoptik 2	Innenmaße (B x H x T): 454 x 52 x 40 mm Außenmaße (B x H x T): 481 x 54 x 59 mm	38016
Fiber Lichtleiter kpl bestehend aus: Fiber Lichtleiter (80662523), Adapter projektorseitig (8095.07) und Adapter endoskopseitig (809509)	Ø 2,5 mm, 2,3 m lang	806625231

OPTISCHES URETHROTOM 8667







E-line

FÜR OPTIK 4 MM, 0°



auf 12 Uhr schneidend









AUTOCLAVE
134° C / 273° F

Zur optisch kontrollierten Schlitzung von Harnröhrenstrikturen.					Artikel-Nr.
Schaft für Urethrotom 20,5 Ch SL 195 mm, mit Einführungshahn zur seitlichen Kathetereinführung (4 Ch)					 8667.011
Obturator für Urethrotom 20,5 Ch NL 231 mm, oval, kanüliert, distales Ende abgerundet					 8667.111
Außenschaft für Urethrotom 20,5 Ch SL 187 mm, oval, seitlich offen zum Legen eines 16 Ch Ballonkatheters					 8667.161
Ansatz für Cystoskop mit 1 Einführungshahn, Durchlass max. 10 Ch, GL 79 mm					 8652.264
Arbeitselement Urethrotom passiv 0/12° zur Aufnahme von Strikturskalpellen					 8667.911
hierzu: 					
Optik	Blickrichtung	Ø	NL	GL	Artikel-Nr.
Optik 0° Ø 4 mm NL 298 mm	0°	4 mm	298 mm	365 mm	8650.414
					
Empfohlenes Zubehör					Artikel-Nr.
Siebkorb für Standardoptik 2			Innenmaße (B x H x T): 454 x 52 x 40 mm Außenmaße (B x H x T): 481 x 54 x 59 mm		38016
Fiber Lichtleiter kpl bestehend aus: Fiber Lichtleiter (80662523), Adapter projektorseitig (8095.07) und Adapter endoskopseitig (809509)			Ø 2,5 mm, 2,3 m lang		806625231
Strikturskalpelle			siehe URO21		

IX23 || Änderungen vorbehalten. Wir weisen darauf hin, dass nicht jedes Produkt in allen Ländern verfügbar ist. Bitte nehmen Sie die produktbegleitenden Informationen stets zur Kenntnis. Für genaue Informationen wenden Sie sich an Ihren Ansprechpartner oder direkt an die Richard Wolf GmbH.

STRIKTURSKALPELLE

FÜR OPTISCHES URETHROTOM 8667

Strikturskalpelle mit Keramikschnaide		Schnaide	Artikel-Nr.
 Schaft massiv	Skalpell 20,5 Ch Keramik halbrund	halbrund	8667.961
 Schaft mit zentraler Bohrung (für 4 Ch Ureterkatheter)	Skalpell 20,5 Ch Keramik halbrund	halbrund	8667.966
 Schaft mit zentraler Bohrung (für 4 Ch Ureterkatheter)	Skalpell 20,5 Ch Keramik Haifischflosse	Haifischflosse für enge Stenosen	8667.971
 Schaft massiv	Skalpell 20,5 Ch Keramik lanzettenförmig	lanzettentförmig	8667.981
Strikturskalpelle (Stahl)		Schnaide	Artikel-Nr.
 Schaft mit zentraler Bohrung (für 4 Ch Ureterkatheter)	Skalpell 20,5 Ch halbrund	halbrund	8667.965
 Schaft massiv	Skalpell 20,5 Ch halbrund	halbrund	8667.96
 Schaft massiv	Skalpell 20,5 Ch lanzettenförmig	lanzettentförmig	8667.98
 Schaft massiv	Skalpell 20,5 Ch sichelförmig	sichelförmig	8667.93

Empfohlenes Zubehör		Artikel-Nr.
Sterilisationsschutzhülse zur Aufnahme von max. 5 Elektroden, wiederverwendbar	 AUTOCLAVE 134° C / 273° F	33030

IX23 || Änderungen vorbehalten. Wir weisen darauf hin, dass nicht jedes Produkt in allen Ländern verfügbar ist. Bitte nehmen Sie die produktbegleitenden Informationen stets zur Kenntnis. Für genaue Informationen wenden Sie sich an Ihren Ansprechpartner oder direkt an die Richard Wolf GmbH.

OPTISCHES MINI-URETHROTOM





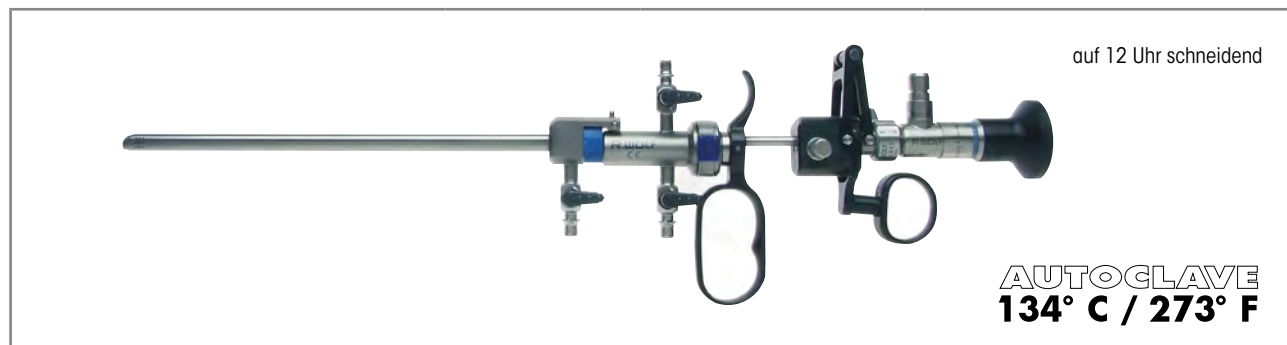

E-line

FÜR OPTIK 3,3 MM, 0°

OPTISCHE URETHROTOME

1.2



Zur optisch kontrollierten Schlitzzung von Harnröhrenstrikturen.		Artikel-Nr.
Schaft für Urethrotom 16,5 Ch mit Zu- und Ablaufhahn, seitlichem Einführungshahn (4 Ch), distalem Ende abgeschrägt, sowie automatischem Verschluss		8670.011
Obturator für Urethrotom 16,5 Ch oval, kanüliert, distales Ende abgerundet		8670.111
Außenschaft für Urethrotom 16,5 Ch oval, seitlich offen zum Legen eines 16 Ch Ballonkatheters		8670.061
Außenschaft für Urethrotom 16,5 Ch oval, seitlich offen zum Legen eines 12 Ch Ballonkatheters		8670.161
Arbeitselement Urethrotom passiv 0° zur Aufnahme von Strikturskalpellen		8670.911
hierzu: 		

Optik	Blickrichtung	Ø	NL	GL	Artikel-Nr.
Optik 0° Ø 3,3 mm NL 297 mm	0°	3,3 mm	297 mm	362 mm	8660.424





Empfohlenes Zubehör	Artikel-Nr.
Siebkorb für Standardoptik 2	Innenmaße (B x H x T): 454 x 52 x 40mm Außenmaße (B x H x T): 481 x 54 x 59mm 38016
Fiber Lichtleiter kpl bestehend aus: Fiber Lichtleiter (80662523), Adapter projektorseitig (8095.07) und Adapter endoskopseitig (809509)	Ø 2,5 mm, 2,3 m lang 806625231
Strikturskalpelle	siehe URO23

IX23 || Änderungen vorbehalten. Wir weisen darauf hin, dass nicht jedes Produkt in allen Ländern verfügbar ist. Bitte nehmen Sie die produktbegleitenden Informationen stets zur Kenntnis. Für genaue Informationen wenden Sie sich an Ihren Ansprechpartner oder direkt an die Richard Wolf GmbH.

STRIKTURSKALPELLE

FÜR OPTISCHES MINI-URETHROTOM 8670

Strikturskalpelle mit Keramikschnede		Schnede	Artikel-Nr.
 Schaft massiv	Skalpell 16,5 Ch Keramik halbrund	halbrund	8670.961
 Schaft mit zentraler Bohrung (für 4 Ch UK)	Skalpell 16,5 Ch Keramik halbrund	halbrund	8670.966
 Schaft mit zentraler Bohrung (für 4 Ch UK)	Skalpell 16,5 Ch Keramik lanzettenförmig	lanzettentförmig	8670.981

Empfohlenes Zubehör		Artikel-Nr.
Sterilisationsschutzhülse zur Aufnahme von max. 5 Elektroden, wiederverwendbar	 AUTOCLAVE 134° C / 273° F	33030

URETHROTOM

ZUR BLINDEN SCHLITZUNG

URETHROTOM

1.3

auf 12 Uhr schneidend







Spitze gerade



Spitze gebogen



Spitze kugelförmig

	Ch	NL	Artikel-Nr.
<p>Urethrotom 15-45 Ch NL 236 mm nach Otis, mit 3 auswechselbaren Spitzen (gerade, gebogen und kugelförmig)</p>	15-45	236 mm	8517.00
<p>Messer für Urethrotom</p> 			8517.90

IX23 || Änderungen vorbehalten. Wir weisen darauf hin, dass nicht jedes Produkt in allen Ländern verfügbar ist. Bitte nehmen Sie die produktbegleitenden Informationen stets zur Kenntnis. Für genaue Informationen wenden Sie sich an Ihren Ansprechpartner oder direkt an die Richard Wolf GmbH.

CYSTO-URETHROSKOP 8650

E-line

SCHAFTSYSTEME FÜR OPTIK 4 MM, 0°, 12°, 30°, 70° UND ANSÄTZE

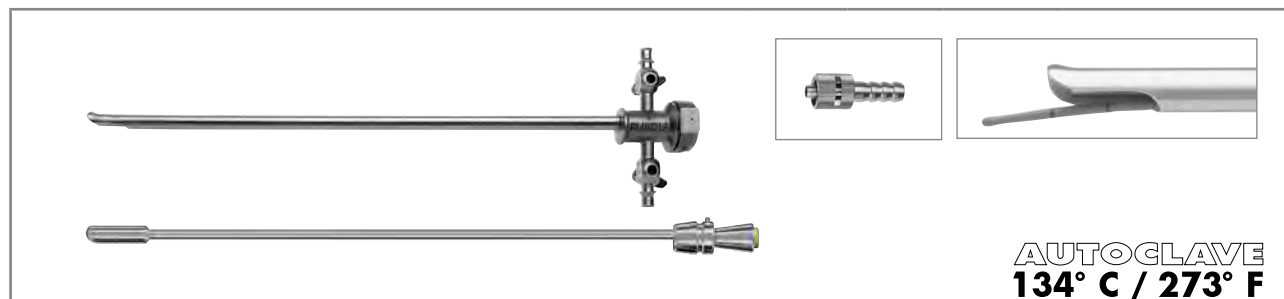

Schaft für Cystoskop komplett	Ch	Kennfarbe	SL	Durchlass in Ch	Artikel-Nr.
Schaft für Cystoskop 16 Ch bestehend aus: Schaft für Cystoskop 16 Ch (8650.0145), Obturator für Cystoskop 16 Ch (8650.0147) und Luer-Lock-Schlauchteil (886.00)	16 Ch	gelb	231 mm	1x5*	8650.0141
Schaft für Cystoskop 17,5 Ch bestehend aus: Schaft für Cystoskop 17,5 Ch (8650.0245), Obturator für Cystoskop 17,5 Ch (8650.0247) und Luer-Lock-Schlauchteil (886.00)	17,5 Ch	grün		1x5 oder 2x4	8650.0241
Schaft für Cystoskop 19,5 Ch bestehend aus: Schaft für Cystoskop 19,5 Ch (8650.0345), Obturator für Cystoskop 19,5 Ch (8650.0347) und Luer-Lock-Schlauchteil (886.00)	19,5 Ch	rot		1x7 oder 2x5	8650.0341
Schaft für Cystoskop 21 Ch bestehend aus: Schaft für Cystoskop 21 Ch (8650.0445), Obturator für Cystoskop 21 Ch (8650.0447) und Luer-Lock-Schlauchteil (886.00)	21 Ch	blau		1x10 oder 2x6	8650.0441
Schaft für Cystoskop 23 Ch bestehend aus: Schaft für Cystoskop 23 Ch (8650.0545), Obturator für Cystoskop 23 Ch (8650.0547) und Luer-Lock-Schlauchteil (886.00)	23 Ch	weiß		1x12 oder 2x7	8650.0541
Schaft für Cystoskop 25 Ch bestehend aus: Schaft für Cystoskop 25 Ch (8650.0645), Obturator für Cystoskop 25 Ch (8650.0647) und Luer-Lock-Schlauchteil (886.00)	25 Ch	schwarz		1x5	8650.0641

* nur urethroskopisch (cystoskopisch nur zur Diagnostik geeignet über Ansatz 8650.254)

hierzu:



PANOVIEW	Blickrichtung	Ø	NL	GL	Artikel-Nr.
Optik 0° Ø 4 mm NL 298 mm	0°	4 mm	298 mm	365 mm	8650.414
Optik 12° Ø 4 mm NL 297 mm	12°		297 mm	363 mm	8654.431
Optik 30° Ø 4 mm NL 300 mm	30°		300 mm	364 mm	8654.422
Optik 70° Ø 4 mm NL 302 mm	70°		302 mm	364 mm	8650.415
Optik blue 0° Ø 4 mm NL 298 mm	0°	4 mm	298 mm	365 mm	8650.514
Optik blue 12° Ø 4 mm NL 298 mm	12°		298 mm	363 mm	8654.531
Optik blue 30° Ø 4 mm NL 299 mm	30°		299 mm	364 mm	8654.522
Optik blue 70° Ø 4 mm NL 303 mm	70°		303 mm	362 mm	8650.515

Ansätze / Schäfte und Obturatoren einzeln siehe URO26 / Zubehör siehe URO29-URO30



CYSTO-URETHROSKOP 8650

E-line

SCHAFTSYSTEME FÜR OPTIK 4 MM, 0°, 12°, 30°, 70° UND ANSÄTZE

CYSTO-URETHROSKOP 8650

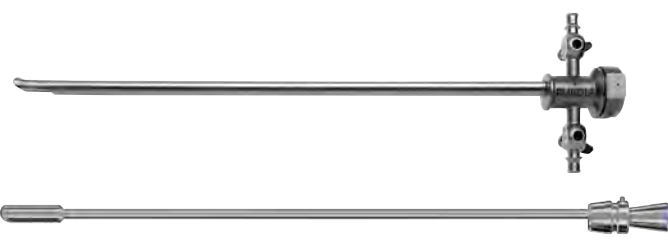
1.4

Schäfte und Obturatoren einzeln					Ansätze für Cystoskop		
							
					nur zur Diagnostik	1 Einführungshahn	2 Einführungshähne
Schaft und Obturator einzeln	Ch	SL / NL	Kennfarbe	Artikel-Nr.	Ansatz für Cystoskop GL 60 mm	Ansatz für Cystoskop GL 60 mm	Ansatz für Cystoskop GL 60 mm
Schaft für Cystoskop 16 Ch	16 Ch	SL 231 mm	gelb	8650.0145	8650.254	8650.264	8650.284
Obturator für Cystoskop 16 Ch		NL 249 mm		8650.0147			
Schaft für Cystoskop 17,5 Ch	17,5 Ch	SL 231 mm	grün	8650.0245			
Obturator für Cystoskop 17,5 Ch		NL 249 mm		8650.0247			
Schaft für Cystoskop 19,5 Ch	19,5 Ch	SL 231 mm	rot	8650.0345			
Obturator für Cystoskop 19,5 Ch		NL 251 mm		8650.0347			
Schaft für Cystoskop 21 Ch	21 Ch	SL 231 mm	blau	8650.0445			
Obturator für Cystoskop 21 Ch		NL 249 mm		8650.0447			
Schaft für Cystoskop 23 Ch	23 Ch	SL 231 mm	weiß	8650.0545			
Obturator für Cystoskop 23 Ch		NL 249 mm		8650.0547			
Schaft für Cystoskop 25 Ch	25 Ch	SL 231 mm	schwarz	8650.0645			
Obturator für Cystoskop 25 Ch		NL 249 mm		8650.0647			
Empfohlenes Zubehör					Artikel-Nr.		
Siebkorb für Standardoptik 2					Innenmaße (B x H xT): 454 x 52 x 40mm Außenmaße (B x H xT): 481 x 54 x 59mm		38016
Fiber Lichtleiter kpl bestehend aus: Fiber Lichtleiter (80662523), Adapter projektorseitig (8095.07) und Adapter endoskopseitig (809509)					Ø 2,5 mm, 2,3 m lang		806625231

IX23 || Änderungen vorbehalten. Wir weisen darauf hin, dass nicht jedes Produkt in allen Ländern verfügbar ist. Bitte nehmen Sie die produktbegleitenden Informationen stets zur Kenntnis. Für genaue Informationen wenden Sie sich an Ihren Ansprechpartner oder direkt an die Richard Wolf GmbH.

CYSTO-URETHROSKOP 8650

E-line

SCHAFTSYSTEME FÜR OPTIK 4 MM, 30°, 70° UND EINSÄTZE MIT ALBARRAN-HEBEL

CYSTO-URETHROSKOP 8650

1.4

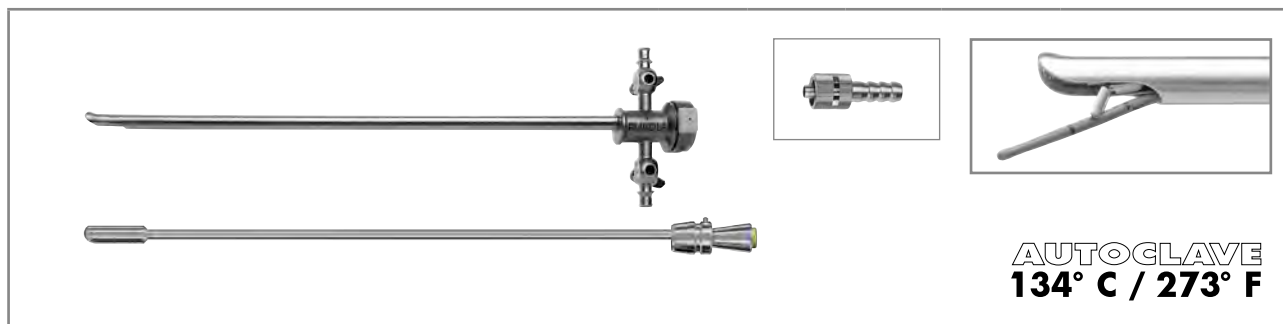

AUTOCLAVE
134° C / 273° F

Schaft für Cystoskop komplett	Ch	Kennfarbe	SL	Durchlass in Ch	Artikel-Nr.
Schaft für Cystoskop 17,5 Ch bestehend aus: Schaft für Cystoskop 17,5 Ch (8650.0245), Obturator für Cystoskop 17,5 Ch (8650.0247) und Luer-Lock-Schlauchteil (886.00)	17,5 Ch	grün	231 mm	1x5 oder 2x4	8650.0241
Schaft für Cystoskop 19,5 Ch bestehend aus: Schaft für Cystoskop 19,5 Ch (8650.0345), Obturator für Cystoskop 19,5 Ch (8650.0347) und Luer-Lock-Schlauchteil (886.00)	19,5 Ch	rot		1x7 oder 2x5	8650.0341
Schaft für Cystoskop 21 Ch bestehend aus: Schaft für Cystoskop 21 Ch (8650.0445), Obturator für Cystoskop 21 Ch (8650.0447) und Luer-Lock-Schlauchteil (886.00)	21 Ch	blau		1x10 oder 2x6	8650.0441
Schaft für Cystoskop 23 Ch bestehend aus: Schaft für Cystoskop 23 Ch (8650.0545), Obturator für Cystoskop 23 Ch (8650.0547) und Luer-Lock-Schlauchteil (886.00)	23 Ch	weiß		1x12 oder 2x7	8650.0541

hierzu:



PANOVIEW	Blickrichtung	Ø	NL	GL	Artikel-Nr.
Optik 30° Ø 4 mm NL 300 mm	30°	4 mm	300 mm	364 mm	8654.422
Optik 70° Ø 4 mm NL 302 mm	70°		302 mm	364 mm	8650.415
Optik blue 30° Ø 4 mm NL 299 mm	30°	4 mm	299 mm	364 mm	8654.522
Optik blue 70° Ø 4 mm NL 303 mm	70°		303 mm	362 mm	8650.515

Ansätze / Schäfte und Obturatoren einzeln siehe URO28

Empfohlenes Zubehör	Artikel-Nr.
Siebkorb für Standardoptik 2	Innenmaße (B x H x T): 454 x 52 x 40mm Außenmaße (B x H x T): 481 x 54 x 59mm 38016
Fiber Lichtleiter kpl bestehend aus: Fiber Lichtleiter (80662523), Adapter projektorseitig (8095.07) und Adapter endoskopseitig (809509)	Ø 2,5 mm, 2,3 m lang 806625231



CYSTO-URETHROSKOP 8650

E-line

SCHAFTSYSTEME FÜR OPTIK 4 MM, 30°, 70° UND EINSÄTZE MIT ALBARRAN-HEBEL

CYSTO-URETHROSKOP 8650

1.4







Schäfte und Obturatoren einzeln						
						
					1 Einführungshahn	2 Einführungshähne
Schaft und Obturator einzeln	Ch	SL / NL	Kennfarbe	Artikel-Nr.	Arbeitseinsatz für Cystoskop 30/70	Arbeitseinsatz für Cystoskop 0/30/70
Schaft für Cystoskop 17,5 Ch	17,5 Ch	SL 231 mm	grün	8650.0245	8650.214	8650.204
Obturator für Cystoskop 17,5 Ch		NL 249 mm		8650.0247		
Schaft für Cystoskop 19,5 Ch	19,5 Ch	SL 231 mm	rot	8650.0345		
Obturator für Cystoskop 19,5 Ch		NL 251 mm		8650.0347		
Schaft für Cystoskop 21 Ch	21 Ch	SL 231 mm	blau	8650.0445		
Obturator für Cystoskop 21 Ch		NL 249 mm		8650.0447		
Schaft für Cystoskop 23 Ch	23 Ch	SL 231 mm	weiß	8650.0545		
Obturator für Cystoskop 23 Ch		NL 249 mm		8650.0547		

IX23 || Änderungen vorbehalten. Wir weisen darauf hin, dass nicht jedes Produkt in allen Ländern verfügbar ist. Bitte nehmen Sie die produktbegleitenden Informationen stets zur Kenntnis. Für genaue Informationen wenden Sie sich an Ihren Ansprechpartner oder direkt an die Richard Wolf GmbH.

OPTISCHE ZANGEN UND SCHEREN

FÜR CYSTO-URETHROSKOP 8650
MIT OPTIK 4 MM, 0°



			passend für Schäfte ab	Artikel-Nr.
	Opt. PE-Zange löffelförmig		19.5 Ch	8650.604
	Opt. Greifzange gerade		19.5 Ch	8650.684
	Opt. PE-Zange Modell Marburg	durch kurzen Abstand zwischen Maulteil und Optik sind auch Biopsien im Blasenhalbereich möglich	19.5 Ch	8650.614
	Opt. PE-Zange Löffel nach unten gebogen	für PE-Entnahmen im Übergangsbereich Blasenhal / Blasendach, sowie im Bereich der hinteren Harnröhre	19.5 Ch	8650.774
	Opt. Schere Modell Wuppertal nach unten gebogen	zum Öffnen von Ureterozellen, zum Durchtrennen eingewanderter Nähte, zum Entfernen von Polypen an der Basis sowie zur Ostium-Schlitzung	19.5 Ch	8650.644
	Opt. Greifzange nach unten gebogen	zum Zerkleinern kleiner weicher Steine	19.5 Ch	8650.654
	Opt. Steinfasszange nach unten gebogen	für kleine Steine, zur Aufbereitung von Steinfragmenten	23 Ch	8650.664



für Cysto-Urethroskop 8650 mit Optik 4 mm, 0°			passend für Schäfte ab	Artikel-Nr.
	Opt. Koag.-PE-Zange nach Tauber	zur kombinierten Biopsie und Blutstillung. Besonders geeignet für Blasen-Mapping und Quadranten-Biopsie. Sofortige Blutstillung ohne Wechsel des Instrumentariums und zeitraubender Neu-orientierung.	21 Ch	8650.624

IX23 || Änderungen vorbehalten. Wir weisen darauf hin, dass nicht jedes Produkt in allen Ländern verfügbar ist. Bitte nehmen Sie die produktbegleitenden Informationen stets zur Kenntnis. Für genaue Informationen wenden Sie sich an Ihren Ansprechpartner oder direkt an die Richard Wolf GmbH.

SICHT-OBTURATOREN

ZUM EINFÜHREN DES SCHAFTES UNTER SICHT FÜR 4 MM OPTIKEN VON 0° BIS 30°

		Zum Einführen des Schaftes unter Sicht für 4 mm Optiken von 0° Bis 30°		
		NL	passend für Schaft	Artikel-Nr.
distales Ende abgerundet	Sichtobturator für Cystoskop 17,5 Ch	249 mm	17,5 Ch	8650.714
	Sichtobturator für Cystoskop 19,5 Ch		19,5 Ch	8650.724
	Sichtobturator für Cystoskop 21 Ch		21 Ch	8650.734
	Sichtobturator für Cystoskop 23 Ch		23 Ch	8650.744





Empfohlenes Zubehör	Artikel-Nr.
HF-Anschlusskabel	siehe URO103/104

MIDI-SIZE

CYSTO-URETHROSKOP

"MIDI-SIZE" CYSTO-URETHROSKOP

1.5



für kleinere Anatomien								AUTOCLAVE 134° C / 273° F	
Schaft für Cystoskop komplett	bestehend aus:		Ch	Durchlaß in Ch	Kennfarbe	Artikel-Nr.			
Schaft für Cystoskop 12,5 Ch mit 2 Spülhähnen	Schaft für Cystoskop 12,5 Ch (86720255), Obturator für Cystoskop 12,5 Ch (86720257) und Luer-Lock-Schlauchteil (886.00)		12,5	5	grün	86720251			
Schaft für Cystoskop 14,5 Ch mit 2 Spülhähnen	Schaft für Cystoskop 14,5 Ch (86720455), Obturator für Cystoskop 14,5 Ch (86720457) und Luer-Lock-Schlauchteil (886.00)		14,5	7	grün	86720451			
hierzu: Schäfte und Obturatoren einzeln									
									
Schaft und Obturator einzeln	SL / NL	Kennfarbe	Artikel-Nr.		Ansatz für Cystoskop GL 65mm				
Schaft für Cystoskop 12,5 Ch	SL 193 mm	grün	86720255		8672265				
Obturator für Cystoskop 12,5 Ch	NL 211mm	grün	86720257						
Schaft für Cystoskop 14,5 Ch	SL 194 mm	weiß	86720455						
Obturator für Cystoskop 14,5 Ch	NL 211 mm	weiß	86720457						
hierzu: 									
			Ø	NL	GL	Artikel-Nr.			
Optik 30° Ø 2,7 mm NL 267 mm			2,7 mm	267mm	331 mm	8672432			
Empfohlenes Zubehör							Artikel-Nr.		
Siebkorb für Standardoptik 2			Innenmaße (B x H x T): 454 x 52 x 40mm Außenmaße (B x H x T): 481x 54 x 59mm			38016			
Fiber Lichtleiter kpl bestehend aus: Fiber Lichtleiter (80662523), Adapter projektorseitig (8095.07) und Adapter endoskopseitig (809509)			Ø 2,5 mm, 2,3 m lang			806625231			
HF-Anschlusskabel							siehe URO103/104		



IX23 || Änderungen vorbehalten. Wir weisen darauf hin, dass nicht jedes Produkt in allen Ländern verfügbar ist. Bitte nehmen Sie die produktbegleitenden Informationen stets zur Kenntnis. Für genaue Informationen wenden Sie sich an Ihren Ansprechpartner oder direkt an die Richard Wolf GmbH.

MIDI-SIZE

FLEXIBLE HILFSINSTRUMENTE

		NL	GL	Ch	Artikel-Nr.
	Flex. PE-Zange 5 Ch NL 315 mm	315 mm	465 mm	5	829.05
	Flex. PE-Zange 7 Ch NL 375 mm	375 mm	490 mm	7	829.07
	Flex. Greifzange 5 Ch NL 315 mm	315 mm	465 mm	5	828.05
	Flex. Greifzange 7 Ch NL 365 mm	365 mm	515 mm	7	828.07
	Flex. Schere 7 Ch NL 375 mm	375 mm	490	7	830.07

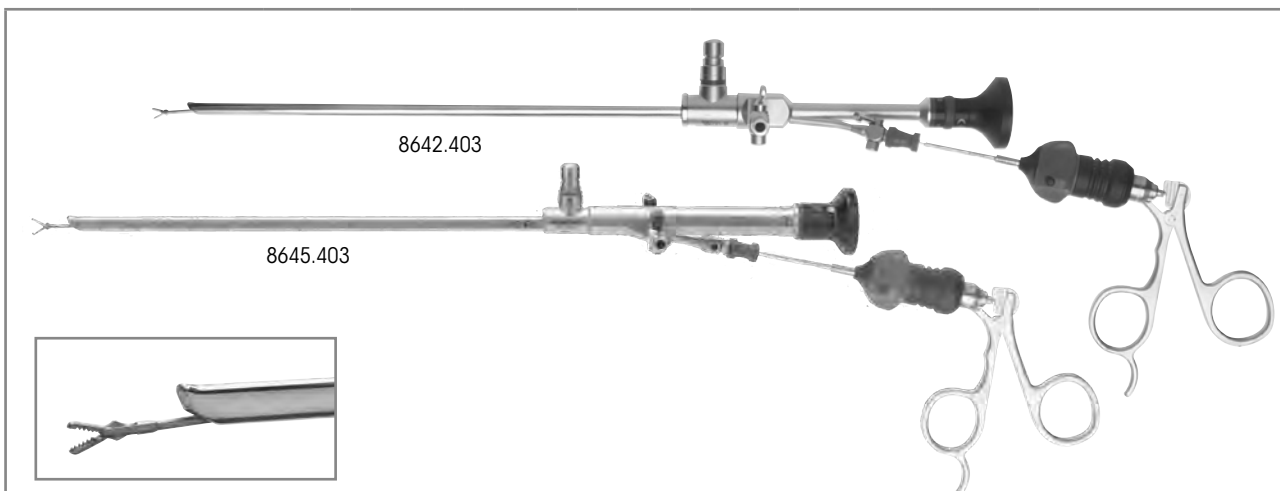

ATRAUMATISCHE KOMPAKT-CYSTO-URETHROSKOPE

14 / 17 CHARR., 25° UND ANSÄTZE



	Blick- richtung	NL	GL	Schaft	Arbeitskanal		Artikel-Nr.
					für Hilfs- instrumente	Form	
Cystoskop 25° 14 Ch NL 218 mm mit geradem Okulareinblick, atraumatisch geformte Spitze	25°	218 mm	358 mm	14 Ch	bis 5 Ch	oval	8642.403
Cystoskop 25° 17 Ch NL 224 mm mit geradem Okulareinblick, atraumatisch geformte Spitze	25°	224 mm	364 mm	17 Ch	bis 7 Ch	oval	8645.403

hierzu:

		NL	GL	Ch	Artikel-Nr.
	Flex. PE-Zange 7 Ch NL 375 mm	375 mm	490 mm	7	829.07
	Flex. PE-Zange 5 Ch NL 315 mm	315 mm	465 mm	5	829.05
	Flex. Greifzange 7 Ch NL 365 mm	365 mm	515 mm	7	828.07
	Flex. Greifzange 5 Ch NL 315 mm	315 mm	465 mm	5	828.05
	Flex. Schere 7 Ch NL 375 mm	375 mm	490 mm	7	830.07
	Elektrodenform: Knopf				
	Koag-Elektrode mono 6 Ch NL 400 mm	400 mm	-	6	823.06
	Koag-Elektrode mono 5 Ch NL 400 mm	400 mm	-	5	823.05

Empfohlenes Zubehör	Artikel-Nr.
Siebkorb für Cysto-Urethroskop	Innenmaße (BxHxT): 435x54x73mm Außenmaße (BxHxT): 451x64x80mm 38013
Fiber Lichtleiter kpl bestehend aus: Fiber Lichtleiter (80662523), Adapter projektorseitig (8095.07) und Adapter endoskopseitig (809509)	Ø 2,5 mm, 2,3 m lang 806625231





ZANGEN UND SCHEREN

KLEINMODULARES SYSTEM **HySafe**

FÜR ATRAUMATISCHE KOMPAKT-CYSTO-URETHROSKOPE 14/17 CHARR., 25°

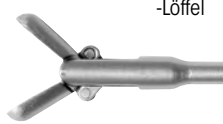
ATRAUMATISCHES KOMPAKT-CYSTO-URETHROSKOP

1.6

Greifzangen-Innenteil mit Schaft				Griff mit Überlastschutz		Komplett-Instrument • Maulteil • Griff
	Artikel-Nr.	Ch	NL	8083.001	Artikel-Nr.	
 <p>Greifzange kpl distal abgewinkelt mit Hechtmaul</p>	8642.6508	5	340 mm	•	8642.6502	
	8645.6508	7	325 mm	•	8645.6502	
 <p>Greifzange kpl -Löffel</p>	8642.6008	5	340 mm	•	8642.6002	
	8645.6008	7	340 mm	•	8645.6002	
 <p>PE-Zange kpl</p>	8642.6318	5	340 mm	•	8642.6312	
 <p>Schere kpl</p>	8642.6818	5	340 mm	•	8642.6812	
 <p>Fasszange kpl</p>	8968.6808	6	425 mm	•	8968.6802	

IX23 || Änderungen vorbehalten. Wir weisen darauf hin, dass nicht jedes Produkt in allen Ländern verfügbar ist. Bitte nehmen Sie die produktbegleitenden Informationen stets zur Kenntnis. Für genaue Informationen wenden Sie sich an Ihren Ansprechpartner oder direkt an die Richard Wolf GmbH.

FLEXIBLES FIBER-CYSTOSKOPE 5 MM / 15 CHARR.

KANAL 2,5 MM / 7,5 CHARR.

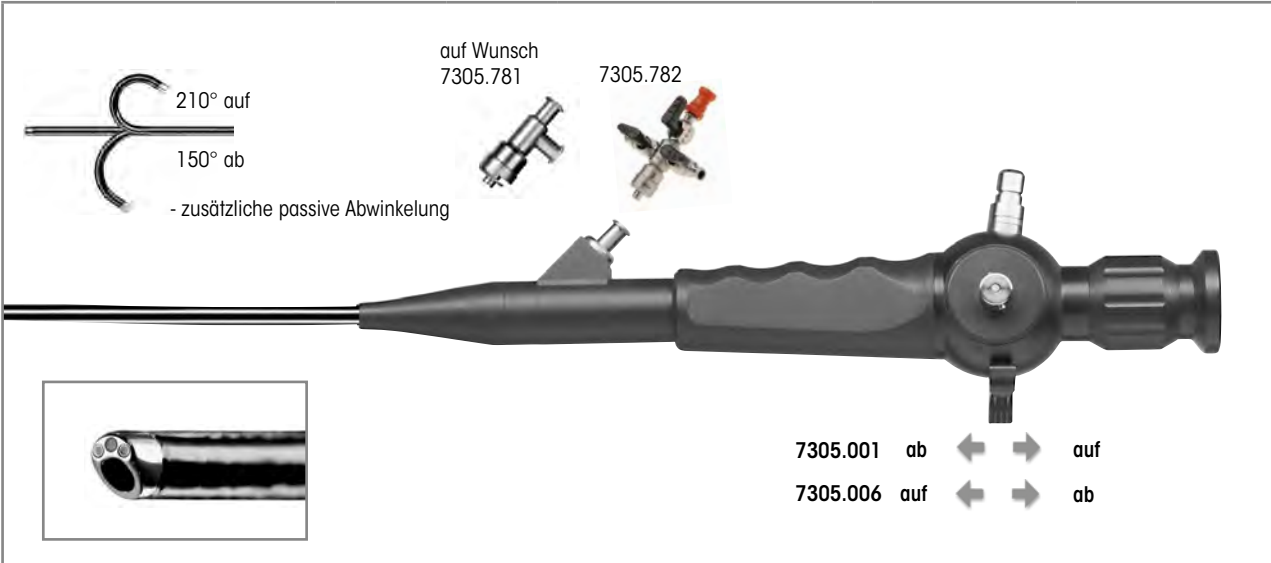

	Außen-Ø	Arbeitskanal	NL	Steuerhebel nach distal - Abwinklung nach unten	Steuerhebel nach distal - Abwinklung nach oben	Artikel-Nr.
Fiber-Cystoskop 15 Ch NL 400mm schräge distale Spitze Abwinklung +210°/-150° Blickrichtung 0°, Bildwinkel 110°	15 Ch	7.5 Ch	400 mm	•		7305.001
					•	7305.006
Fiber-Cystoskop kpl bestehend aus: Fiber-Cystoskop 15 Ch, NL 400 mm (7305.001) Ansatz mit 2 Spülhähnen und 1 Einführungshahn (7305.782) Dichtigkeitstester für flex. Endoskope (163.903) Druckausgleichsventil (163.904) Reinigungsbürste Ø 3 mm GL 1200 mm (VE=10 ST) (7990002)				•		730500111
Fiber-Cystoskop kpl bestehend aus: Fiber-Cystoskop 15 Ch, NL 400 mm (7305.006) Ansatz mit 2 Spülhähnen und 1 Einführungshahn (7305.782) Dichtigkeitstester für flex. Endoskope (163.903) Druckausgleichsventil (163.904) Reinigungsbürste Ø 3 mm GL 1200 mm (VE=10 ST) (7990002)					•	730500611









Empfohlenes Zubehör		Artikel-Nr.
Fiber Lichtleiter kpl bestehend aus: Fiber Lichtleiter Ø 2,5 mm GL 2,3 m (80662523), Adapter projektorseitig (8095.07) und Adapter endoskopseitig (809509)	Ø 2,5 mm, 2,3 m lang	806625231
Siebkorb für flexible Endoskope hierzu: Fixierring Ø 50,39 mm	(B x H x T): 448 x 106 x 288 mm	33016 643301261



FLEXIBLE FIBER-CYSTOSKOPE 5 MM / 15 CHARR.

TECHNISCHE DATEN / HILFSINSTRUMENTE

Fiber-Cystoskop 15 Ch NL 400mm	7305.001 / 7305.006
Distale Spitze	Schräge distale Spitze
Schaft-Durchmesser	15 Ch
Anzahl Arbeitskanäle	1
Arbeits-/Spülkanal-Durchmesser	7,5 Ch
Abwinkelung	210° aufwärts, 150° abwärts
Nutzlänge	400 mm
Bildwinkel	110°
Blickrichtung	0°

Hilfsinstrumente	Außen-Ø	NL	GL	Artikel-Nr.
 Flex. PE-Zange 5 Ch NL 550 mm	1,6 mm 5 Ch	550 mm	700 mm	829.051
 Flex. Greifzange 5 Ch NL 550 mm	1,6 mm 5 Ch	550 mm	680 mm	8735.685
 Flex. Greifzange 6,6 Ch NL 550 mm	2,0 mm 6,6 Ch	550 mm	690 mm	8736.685
 Ansatz mit 2 Luer-Anschlüssen, männlich, Schnellverschluss			36 mm	7305.781
 Ansatz mit 2 Spülhähnen und 1 Einführungshahn, Schnellverschluss			57 mm	7305.782
 hierzu: Luer-Verschlusskappe				15023205
 RIWO Gummikappe DL 0,8 mm				88.01
 Universal Dichtventil 1-6 Ch zum Einführen von Hilfsinstrumenten von 1 – 6 Ch				4712348

vision EF

FLEXIBLE 1-KANAL SENSOR-CYSTOSKOPE



	Außen-Ø	Arbeitskanal	NL	Steuerhebel nach distal - Abwinklung nach unten	Steuerhebel nach distal - Abwinklung nach oben	Artikel-Nr.
Sensor-Cystoskop 16,2 Ch NL 400mm schräge distale Spitze Abwinklung +210°/-210° Blickrichtung 0°, Bildwinkel 110°	16,2 Ch	7.5 Ch	400 mm	•		73151001
					•	73151006
Sensor-Cystoskop kpl bestehend aus: Sensor-Cystoskop 16,2 Ch NL 400 mm (73151001), Dichtigkeitstester für flex. Endoskope (163.903), Druckausgleichsventil (163.904), Luer-Verschlusskappe (15023205) und Reinigungsbürste Ø 5 mm GL 1200 mm (VE= 10 ST) (7990005)				•		731510012
Fiber-Cystoskop kpl bestehend aus: Sensor-Cystoskop 16,2 ChNL 400 mm (73151006), Dichtigkeitstester für flex. Endoskope (163.903), Druckausgleichsventil (163.904), Luer-Verschlusskappe (15023205) und Reinigungsbürste Ø 5 mm GL 1200 mm (VE= 10 ST) (7990005)					•	731510062

Empfohlenes Zubehör		Artikel-Nr.
Fiber Lichtleiter kpl bestehend aus: Fiber Lichtleiter Ø 2,5 mm GL 2,3 m (80662523), Adapter projektorseitig (8095.07) und Adapter endoskopseitig (809509)	Ø 2,5 mm, 2,3 m lang	806625231
Siebkorb für flexible Endoskope hierzu: Fixierring Ø 50,39 mm	(B x H x T): 448 x 106 x 288 mm	33016
		643301261
Flexible Hilfsinstrumente		siehe URO39



vision EF FLEXIBLE SENSOR-CYSTOSKOPE

TECHNISCHE DATEN

Sensor-Cystoskop 16,2 Ch NL 400mm	73151001 / 73151006
Distale Spitze	Zylindrisch, atraumatische, schräge Kunststoffspitze 11,5 Ch
Schaft-Durchmesser	16,2 Ch
Anzahl Arbeitskanäle	1
Arbeits-/Spülkanal-Durchmesser	7,5 Ch
Abwinkelung	210° aufwärts, 210° abwärts
Nutzlänge	400 mm
Bildwinkel	110°
Beleuchtung	Zwei distal integrierte LEDs
Handgriff	Ergonomisch geformter Handgriff mit axialem Kabelabgang
Positionierung des Arbeits- und Spülkanals zum Bild	Auf 3 Uhr
Endobild	Achteckig, Detailanhebung, automatischer Weißabgleich und Helligkeitsregelung, kein Fokussieren notwendig
Kabellänge	2,5 m

vision EF FLEXIBLE SENSOR-CYSTOSKOPE

HILFSINSTRUMENTE

		Außen-Ø	NL	GL	Artikel-Nr.
	Flex. PE-Zange 5 Ch NL 550 mm	1,6 mm 5 Ch	550 mm	700 mm	829.051
	Flex. Greifzange 5 Ch NL 550 mm	1,6 mm 5 Ch	550 mm	680 mm	8735.685
	Ansatz mit 2 Spülhähnen und 1 Einführungshahn, Schnellverschluss			57 mm	7305.782
	hierzu: Luer-Verschlusskappe				15023205
	RIWO Gummikappe DL 0,8 mm				88.01
	Universal Dichtventil 1-6 Ch zum Einführen von Hilfsinstrumenten von 1 – 6 Ch				4712348
	Adapter für maschinellen Dichtigkeitstest				163.905

mamba
VISION
FLEXIBLE SENSOR-CYSTOSKOPE
FÜR ENDOCAM **Logic 4K** CONTROLLER

"MAMBA" FLEXIBLE SENSOR-CYSTOSKOPE

1.9



	Außen-Ø	Arbeitskanal	NL	Steuerhebel nach distal - Abwinklung nach unten	Steuerhebel nach distal - Abwinklung nach oben	Artikel-Nr.
Sensor-Cystoskop 16,2 Ch NL 400mm schräge distale Spitze Abwinklung +210°/-210° Blickrichtung 0°, Bildwinkel 110°	16,2 Ch	7,5 Ch	400 mm	•		7315001
					•	7315006
Sensor-Cystoskop kpl bestehend aus: Sensor-Cystoskop 16,2 Ch, NL 400 mm (7315001), Dichtigkeitstester für flex. Endoskope (163.903), Druckausgleichsventil (163.904), Luer-Verschlusskappe (15023205) und Reinigungsbürste Ø 5 mm GL 1200 mm (VE= 10 ST) (7990005)				•		73150012
Sensor-Cystoskop kpl bestehend aus: Sensor-Cystoskop 16,2 Ch, NL 400mm (7315006) Dichtigkeitstester für flex. Endoskope (163.903), Druckausgleichsventil (163.904), Luer-Verschlusskappe (15023205) und Reinigungsbürste Ø 5 mm GL 1200 mm (VE= 10 ST) (7990005)					•	73150062

Empfohlenes Zubehör		Artikel-Nr.
Fiber Lichtleiter kpl bestehend aus: Fiber Lichtleiter Ø 2,5 mm GL 2,3 m (80662523), Adapter projektorseitig (8095.07) und Adapter endoskopseitig (809509)	Ø 2,5 mm, 2,3 m lang	806625231
Siebkorb für flexible Endoskope hierzu: Fixierring Ø 50,39mm	(B x H x T): 448 x 106 x 288 mm	33016 643301261
Flexible Hilfsinstrumente		siehe URO42

IX23 || Änderungen vorbehalten. Wir weisen darauf hin, dass nicht jedes Produkt in allen Ländern verfügbar ist. Bitte nehmen Sie die produktbegleitenden Informationen stets zur Kenntnis. Für genaue Informationen wenden Sie sich an Ihren Ansprechpartner oder direkt an die Richard Wolf GmbH.

mamba
VISION
FLEXIBLES SENSOR-CYSTOSKOP

TECHNISCHE DATEN

Sensor-Cystoskop 16,2 Ch NL 400mm	7315001 / 7315006
Distale Spitze	11,5 Ch atraumatische Spitze aus Kunststoff, zwei distal integrierte LEDs
Schaft-Durchmesser	16,2 Ch
Anzahl Arbeitskanäle	1
Arbeits-/Spülkanal-Durchmesser	7,5 Ch
Abwinkelung	210° aufwärts, 210° abwärts
Nutzlänge	400 mm
Bildwinkel	110°
Handgriff	Ergonomisch geformter Handgriff mit axialem Kabelabgang
Positionierung des Arbeits- und Spülkanals zum Bild	Auf 3 Uhr
Endobild	Achteckig, 3-stufige Detailvergrößerung und digitaler 6-fach Zoom; Weißabgleich, Lichtsteuerung und Fokussierung automatisch
Kombinierbare Kamera-Controller	ENDOCAM Logic 4K ENDOCAM Logic HD

"MAMBA" FLEXIBLE SENSOR-CYSTOSKOPE

1.9

Benötigtes Videoequipment







Artikel-Nr.



ENDOCAM Logic 4K Kamera Controller kpl

- bestehend aus:
 ENDOCAM Logic 4K Kamera Controller (5525301)
 Handfernbedienung (5525401)
 1x USB Flash Speicher 32GB (72321829)
 1x HDM I/ HDMI-Kabel verriegelbar 3,0 m (103847)
 1x Netzkabel (2440.03)

55253011

		Außen-Ø	NL	GL	Artikel-Nr.
	Flex. PE-Zange 5 Ch NL 550 mm	1,6 mm 5 Ch	550 mm	700 mm	829.051
	Flex. Greifzange 5 Ch NL 550 mm	1,6 mm 5 Ch	550 mm	700 mm	828.051
	Ansatz mit 2 Spülhähnen und 1 Einführungshahn, Schnellverschluss			57 mm	7305.782
	hierzu: Luer-Verschlusskappe				15023205
	RIWO Gummikappe DL 0,8 mm				88.01
	zum Einführen von Hilfsinstrumenten von 1 – 6 Ch Universal Dichtventil 1-6 Ch				4712348
	Adapter für maschinellen Dichtigkeitstest				163.905

System blue

SYSTEM-KOMPONENTEN

FÜR DIE PHOTODYNAMISCHE DIAGNOSTIK (PDD)

IX23 || Änderungen vorbehalten. Wir weisen darauf hin, dass nicht jedes Produkt in allen Ländern verfügbar ist. Bitte nehmen Sie die produktbegleitenden Informationen stets zur Kenntnis. Für genaue Informationen wenden Sie sich an Ihren Ansprechpartner oder direkt an die Richard Wolf GmbH.

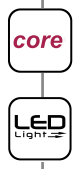

				Artikel-Nr.
ENDOLIGHT LED blue kpl bestehend aus: ENDOLIGHT LED blue (5165001), Patchkabel, RJ45 SFTP, 0,5 m (72325378), Wippenfußschalter (2030.105) und Netzkabel 3 m lang (2440.03)				51650011
ENDOCAM Logic 4K Kamera Controller kpl bestehend aus: ENDOCAM Logic 4K Kamera Controller (5525301), Handfernbedienung (5525401) USB Flash Speicher 32GB (72321829), HDM I/ HDMI-Kabel verriegelbar 3,0 m (103847) und Netzkabel (2440.03)				55253011
ENDOCAM Logic HD Pendual Kamerakopf blue Kabellänge 3 m				5525833
hierzu:				
PANOVIEW	Ø	NL	GL	Artikel-Nr.
Optik blue 0° Ø 4 mm NL 298 mm	4,0 mm	298 mm	365 mm	8650.514
Optik blue 12° Ø 4 mm NL 298 mm		298 mm	363 mm	8654.531
Optik blue 30° Ø 4 mm NL 299 mm		299 mm	364 mm	8654.522
Optik blue 70° Ø 4 mm NL 303mm		303 mm	362 mm	8650.515
Spezial Fiber Lichtleiter 3,5mm 2,3m Set bestehend aus: Fiber Lichtleiter blue Ø 3,5mm (80673523), Adapter endoskopseitig (809509)	3,5 mm		2,3 m	806735231

"SYSTEM BLUE" FÜR DIE PHOTODYNAMISCHE DIAGNOSTIK (PDD)

1.10

System blue

SYSTEM-KOMPONENTEN FÜR DIE PHOTODYNAMISCHE DIAGNOSTIK (PDD)

CYSTOSKOPIE

"SYSTEM BLUE" FÜR DIE PHOTODYNAMISCHE DIAGNOSTIK (PDD)

1.10

Cystoskopie		Artikel-Nr.
Empfehlung: PDD Cysto-Urethroskop mit Ansatz		
	PANOVIEW Optik blue 70° Ø 4 mm NL 303mm	8650.515
	Ansatz für Cystoskop	8650.284
	Schaft für Cystoskop 19,5 Ch	8650.0341
	Obturator für Cystoskop 19,5 Ch	8650.0347

IX23 || Änderungen vorbehalten. Wir weisen darauf hin, dass nicht jedes Produkt in allen Ländern verfügbar ist. Bitte nehmen Sie die produktbegleitenden Informationen stets zur Kenntnis. Für genaue Informationen wenden Sie sich an Ihren Ansprechpartner oder direkt an die Richard Wolf GmbH.

Standard

PDD blue

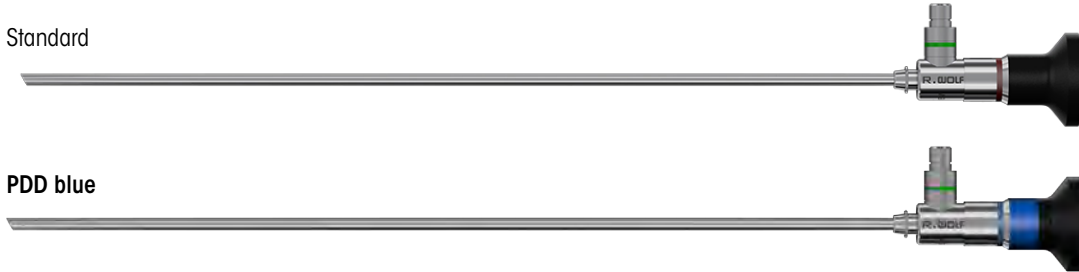

AUTOCLAVE
134° C / 273° F

	Blickrichtung	Farbkennzeichnung	Ø	NL	GL	Artikel-Nr.
Optik 0° Ø 4 mm NL 298 mm	0°	blau	4,0 mm	298 mm	365 mm	8650.414
Optik blue 0° Ø 4 mm NL 298 mm				298 mm	365 mm	8650.514**
Optik 12° Ø 4 mm NL 297 mm	12°	orange	4,0 mm	297 mm	363 mm	8654.431
Optik blue 12° Ø 4 mm NL 298 mm				298 mm	363 mm	8654.531**
Optik 30° Ø 4 mm NL 300 mm	30°	rot	4,0 mm	300 mm	364 mm	8654.422
Optik blue 30° Ø 4 mm NL 299 mm				299 mm	364 mm	8654.522**
OPTIK 30° Ø 3,3 mm NL 299 mm				299 mm	360 mm	8656.422
OPTIK 25° Ø 4 mm NL 342 mm	25°		4,0 mm	342 mm	404 mm	8668.433*
OPTIK 70° Ø 4 mm NL 302 mm	70°	gelb	4,0 mm	302 mm	364 mm	8650.415
OPTIK BLUE 70° Ø 4 mm NL 303 mm				303 mm	364 mm	8650.515**

* Nur in 25° erhältlich.

** Im Rahmen unseres neuen, leistungsstärken PDD-Systems, haben wir unsere PANOVIEW-Optiken an dieses blue PDD-System angepasst.



Zur Unterscheidung sind die PANOVIEW-Optiken mit blue gekennzeichnet und können selbstverständlich auch mit Ihrem bisherigen PDD-System verwendet werden.

Empfohlenes Zubehör		Artikel-Nr.
Siebkorb für Standardoptik 2	Innenmaße (B x H x T): 454 x 52 x 40 mm Außenmaße (B x H x T): 481 x 54 x 59 mm	38016
Fiber Lichtleiter kpl bestehend aus: Fiber Lichtleiter (80662523), Adapter projektorseitig (8095.07) und Adapter endoskopseitig (809509)	Ø 2,5 mm, 2,3 m lang	806625231

ÜBERSICHT

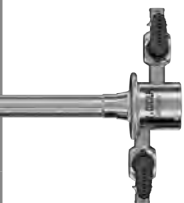
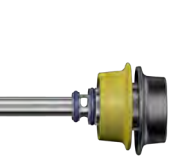

"SHARK" RESEKTOSKOPE (MONOPOLAR /BIPOLAR)

Schäfte für Dauerspülung



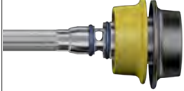

Ds Doppelschaftsystem	
	
Außenschaft	Innenschaft
	
8675424	8675322
-	-
8675426	8675324
-	-

Schaftgröße	
Ds	22/24 Ch
iS	24 Ch
DS	24/26 Ch
iS	26 Ch

Schäfte für intermittierende Spülung

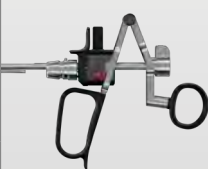
iS Schaft mit drehbarem Spülansatz		
		
Drehbarer Spülansatz		
mit 4 mm Lueranschluss	mit 3 mm Lueranschluss, mit Hahn	Schaft
		
-	-	-
8676354	8676361	8676324
-	-	-
8676354	8676361	8676326
Zweiwegehahn 88351	Zweiwegehahn 88350	

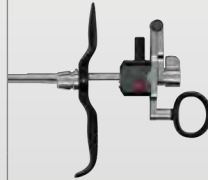
Monopolare Arbeitselemente

aktiv		passiv	
Griff geschlossen	Griff geschlossen mit Komfort-Daumenauflage	Griff offen	Griff geschlossen
			
8681205*	-	8681224*	-
8674205	8674234	8674224	8674225
Ersatz-Gummikappe, rot (VE = 5 St.) 8874			
Daumenring mit größerem Innendurchmesser 15008.159			

Blickrichtung
0°
12°
30°

DS = Dauerspülung



iS = intermittierende Spülung

*nicht passend für 22/24 Ch Doppelschaftsystem

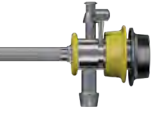

IX23|| Änderungen vorbehalten. Wir weisen darauf hin, dass einige Produkte nicht in allen Ländern verfügbar sind. Für genaue Informationen wenden Sie sich an Ihren Ansprechpartner oder direkt an die Richard Wolf GmbH.

Obturatoren

iS Schaft mit Zentralhahn	
	
Schaft	Verbindungsteil
-	-
8676424	8676342
-	-
8676426	8676343

Obturator	Sichtobturator	Dilatationsobturator
		
		
8673022	8673122	-
8673024	8673124	8673224
8673026	8673126	8673226





Optiken, Ø 4 mm

Standard	PDD
	
8650.414	8650.514
8654.431	8654.531
8654.422	8654.522
Fiber Lichtleiter 2,5 mm 3,0 m Set 806625301	



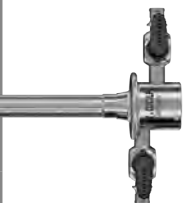

ÜBERSICHT

"SHARK" RESEKTOSKOPE (MONOPOLAR /BIPOLAR)

Schäfte für Dauerspülung

Ds Doppelschaftsystem	
	
Außenschaft	Innenschaft
	
8675424	8675322
-	-
8675426	8675324
-	-

Schäfte für intermittierende Spülung

iS Schaft mit drehbarem Spülansatz		
		
Drehbarer Spülansatz		
mit 4 mm Lueranschluss	mit 3 mm Lueranschluss, mit Hahn	Schaft
		
-	-	-
8676354	8676361	8676324
-	-	-
8676354	8676361	8676326
Zweiwegehahn 88351	Zweiwegehahn 88350	

Schaftgröße	
Ds	22/24 Ch
iS	24 Ch
DS	24/26 Ch
iS	26 Ch

Bipolare Arbeitselemente

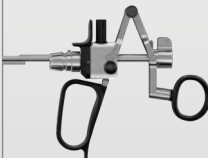
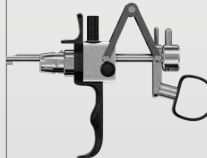
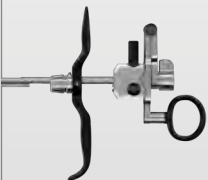
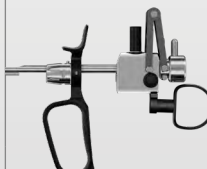
aktiv		passiv	
Griff geschlossen	Griff offen	Griff offen	Griff geschlossen
			
8680.205	8680.204	8680.224	8680.225
Ersatz-Gummikappe, schwarz (VE = 5 St.) 8880			
Daumenring mit größerem Innendurchmesser 15008.159			

Blickrichtung
0°
12°
30°

DS = Dauerspülung **iS** = intermittierende Spülung

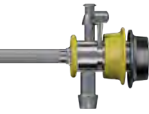

IX23|| Änderungen vorbehalten. Wir weisen darauf hin, dass einige Produkte nicht in allen Ländern verfügbar sind. Für genaue Informationen wenden Sie sich an Ihren Ansprechpartner oder direkt an die Richard Wolf GmbH.

Obturatoren

iS Schaft mit Zentralhahn	
	
Schaft	Verbindungsteil
-	-
8676424	8676342
-	-
8676426	8676343

Obturator	Sichtobturator	Dilatationsobturator
		
		
8673022	8673122	-
8673024	8673124	8673224
8673026	8673126	8673226

Optiken, Ø 4 mm

Standard	PDD
	
8650.414	8650.514
8654.431	8654.531
8654.422	8654.522
Fiber Lichtleiter 2,5 mm 3,0 m Set 806625301	



RESEKTOSKOP MONOPOLAR

FÜR OPTIK 4 MM, 0°, 12°, 30°
MIT DAUERSPÜL-DOPPELSCHAFTSYSTEM
ZUR RESEKTION IN KOCHSALZLÖSUNG

Arbeitselement, Innenschaft und Optik drehen sich im Außenschaft



AUTOGLAVE
134° C / 273° F

Ds Doppelschaftsystem

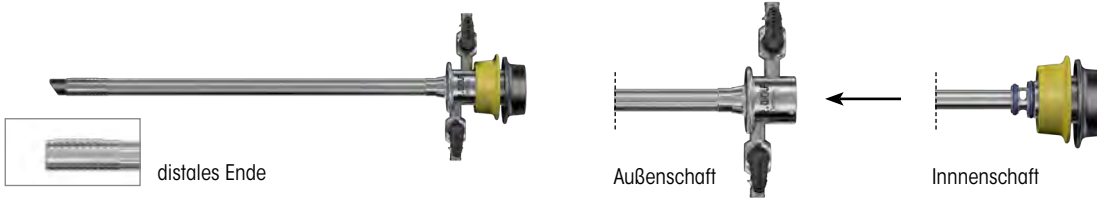

für Schaftgrößen		SL / NL	Kennfarbe	Artikel-Nr.
Ds 22/24 Ch	Außenschaft für Resektoskop 24 Ch	SL 189 mm	grün	8675424
	Innenschaft für Resektoskop 22 Ch	SL 205 mm		8675322
hierzu:				
	Obturator für Resektoskop 22 Ch	NL 232 mm	grün	8673022
	Sichtobturator für Resektoskop 22 Ch			8673122
Ds 24/26 Ch	Außenschaft für Resektoskop 26 Ch	SL 189 mm	gelb	8675426
	Innenschaft für Resektoskop 24 Ch	SL 205 mm		8675324
hierzu:				
	Obturator für Resektoskop 24 Ch	NL 233 mm	gelb	8673024
	Sichtobturator für Resektoskop 24 Ch	NL 232 mm		8673124
	Dilatationsobturator f. Resektoskop 24 Ch	NL 247 mm		8673224

Optiken		siehe URO45
Arbeitselemente		siehe URO56
Elektroden		siehe URO65-68
Monopolar-Anschlusskabel		siehe URO103/104

"SHARK" RESEKTOSKOPE (MONOPOLAR / BIPOLAR)

1.11

IX23 || Änderungen vorbehalten. Wir weisen darauf hin, dass nicht jedes Produkt in allen Ländern verfügbar ist. Bitte nehmen Sie die produktbegleitenden Informationen stets zur Kenntnis. Für genaue Informationen wenden Sie sich an Ihren Ansprechpartner oder direkt an die Richard Wolf GmbH.



RESEKTOSKOP MONOPOLAR

FÜR OPTIK 4 MM, 0°, 12°, 30°

MIT INTERMITTIERENDER SPÜLUNG UND DREHBAREM SPÜLANSATZ
ZUR RESEKTION IN KOCHSALZLÖSUNG



AUTOCLAVE
134° C / 273° F

iS Schaft mit drehbarem Spülansatz

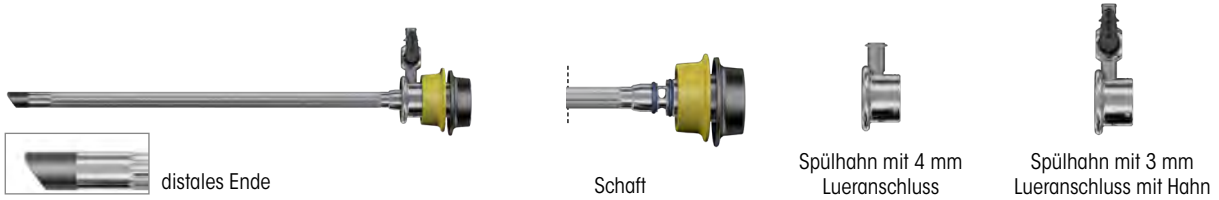

für Schaftgrößen		SL / NL	Kennfarbe	Artikel-Nr.
iS 24 Ch	Schaft für Resektoskop 24 Ch	SL 200 mm	gelb	8676324
	Spülansatz für Resektoskop 24/26 Ch mit 4 mm Lueranschluss			8676354*
	Spülansatz für Resektoskop 24/26 Ch mit 3 mm Lueranschluss mit Hahn			8676361**
hierzu:				
	Obturator für Resektoskop 24 Ch	NL 233 mm	gelb	8673024
	Sichtobturator für Resektoskop 24 Ch	NL 232 mm		8673124
	Dilatationsobturator f. Resektoskop 24 Ch	NL 247 mm		8673224
iS 26 Ch	Schaft für Resektoskop 26 Ch	SL 201 mm	schwarz	8676326
	Spülansatz für Resektoskop 24/26 Ch mit 4 mm Lueranschluss			8676354*
	Spülansatz für Resektoskop 24/26 Ch mit 3 mm Lueranschluss mit Hahn			8676361**
hierzu:				
	Obturator für Resektoskop 26 Ch	NL 233 mm	schwarz	8673026
	Sichtobturator für Resektoskop 26 Ch	NL 232 mm		8673126
	Dilatationsobturator f. Resektoskop 26 Ch	NL 248 mm		8673226
* zum Anschluss an drehbaren Spülansatz 8676354: Zweiwegehahn wartungsfrei mit Luer-lock-Anschluss				88351
** zum Anschluss an drehbaren Spülansatz 8676361: Zweiwegehahn wartungsfrei mit Luer-lock-Anschluss				88350

Optiken		siehe URO45
Arbeitselemente		siehe URO56
Elektroden		siehe URO65-68
Monopolar-Anschlusskabel		siehe URO103/104

"SHARK" RESEKTOSKOP (MONOPOLAR/BIPOLAR)

1.11



RESEKTOSKOP MONOPOLAR

FÜR OPTIK 4 MM, 0°, 12°, 30°
MIT INTERMITTIERENDER SPÜLUNG MIT ZENTRALHAHN
ZUR RESEKTION IN KOCHSALZLÖSUNG



iS Schaft mit Zentralhahn

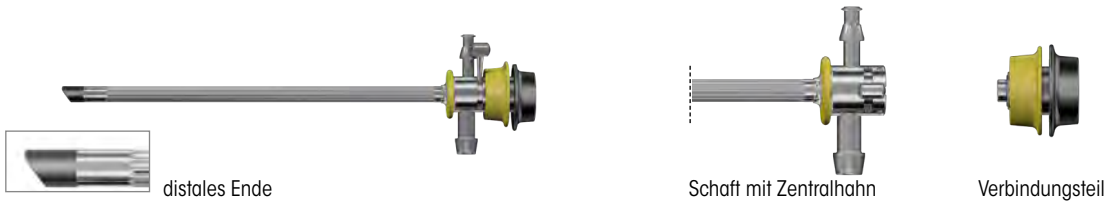

für Schaftgrößen		SL / NL	Kennfarbe	Artikel-Nr.
iS 24 Ch	Schaft für Resektoskop 24 Ch	SL 195 mm	gelb	8676424
	Verbindungsteil für Resektoskop 24 Ch	-		8676342
hierzu:				
	Obturator für Resektoskop 24 Ch	NL 233 mm	gelb	8673024
	Sichtobturator für Resektoskop 24 Ch	NL 232 mm		8673124
	Dilatationsobturator f. Resektoskop 24 Ch	NL 247 mm		8673224
iS 26 Ch	Schaft für Resektoskop 26 Ch	SL 195 mm	schwarz	8676426
	Verbindungsteil für Resektoskop 26 Ch	-		8676343
hierzu:				
	Obturator für Resektoskop 26 Ch	NL 233 mm	schwarz	8673026
	Sichtobturator für Resektoskop 26 Ch	NL 232 mm		8673126
	Dilatationsobturator f. Resektoskop 26 Ch	NL 248 mm		8673226

Optiken		siehe URO45
Arbeitselemente		siehe URO56
Elektroden		siehe URO65-68
Monopolar-Anschlusskabel		siehe URO103/104

"SHARK" RESEKTOSKOPE (MONOPOLAR / BIPOLAR)

1.11

IX23 || Änderungen vorbehalten. Wir weisen darauf hin, dass nicht jedes Produkt in allen Ländern verfügbar ist. Bitte nehmen Sie die produktbegleitenden Informationen stets zur Kenntnis. Für genaue Informationen wenden Sie sich an Ihren Ansprechpartner oder direkt an die Richard Wolf GmbH.



RESEKTOSKOP BIPOLAR

FÜR OPTIK 4 MM, 0°, 12°, 30°
MIT DAUERSPÜL-DOPPELSCHAFTSYSTEM
ZUR RESEKTION IN KOCHSALZLÖSUNG

Arbeitselement, Innenschaft und Optik drehen sich im Außenschaft



AUTOCLAVE
134° C / 273° F

Ds Doppelschaftsystem

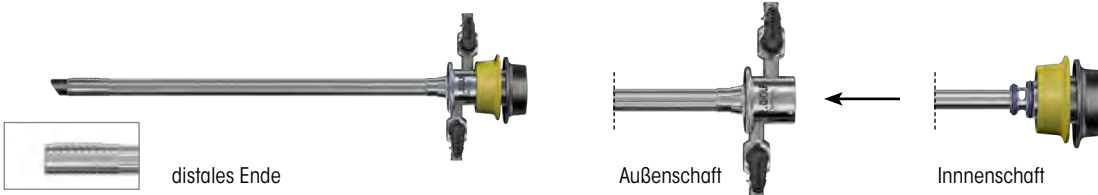

für Schaftgrößen		SL / NL	Kennfarbe	Artikel-Nr.
Ds 22/24 Ch	Außenschaft für Resektoskop 24 Ch	SL 189 mm	grün	8675424
	Innenschaft für Resektoskop 22 Ch	SL 205 mm		8675322
hierzu:				
	Obturator für Resektoskop 22 Ch	NL 232 mm	grün	8673022
	Sichtobturator für Resektoskop 22 Ch			8673122
Ds 24/26 Ch	Außenschaft für Resektoskop 26 Ch	SL 189 mm	gelb	8675426
	Innenschaft für Resektoskop 24 Ch	SL 205 mm		8675324
hierzu:				
	Obturator für Resektoskop 24 Ch	NL 233 mm	gelb	8673024
	Sichtobturator für Resektoskop 24 Ch	NL 232 mm		8673124
	Dilatationsobturator f. Resektoskop 24 Ch	NL 247 mm		8673224

Optiken		siehe UR045
Arbeitselemente		siehe UR057
Elektroden		siehe UR069-71
Bipolar-Anschlusskabel		siehe UR0105

"SHARK" RESEKTOSKOP (MONOPOLAR/BIPOLAR)

1.11

IX23 || Änderungen vorbehalten. Wir weisen darauf hin, dass nicht jedes Produkt in allen Ländern verfügbar ist. Bitte nehmen Sie die produktbegleitenden Informationen stets zur Kenntnis. Für genaue Informationen wenden Sie sich an Ihren Ansprechpartner oder direkt an die Richard Wolf GmbH.



RESEKTOSKOP BIPOLAR

FÜR OPTIK 4 MM, 0°, 12°, 30°

MIT INTERMITTIERENDER SPÜLUNG UND DREHBAREM SPÜLANSATZ
ZUR RESEKTION IN KOCHSALZLÖSUNG



AUTOCLAVE
134° C / 273° F

iS Schaft mit drehbarem Spülansatz

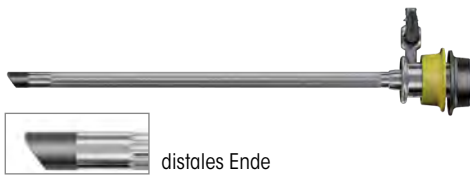

distales Ende

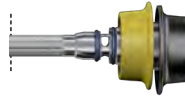

Schaft



Spülhahn mit 4 mm Lueranschluss



Spülhahn mit 3 mm Lueranschluss mit Hahn

für Schaftgrößen		SL / NL	Kennfarbe	Artikel-Nr.
iS 24 Ch	Schaft für Resektoskop 24 Ch	SL 200 mm	gelb	8676324
	Spülansatz für Resektoskop 24/26 Ch mit 4 mm Lueranschluss			8676354*
	Spülansatz für Resektoskop 24/26 Ch mit 3 mm Lueranschluss mit Hahn			8676361**
hierzu:				
	Obturator für Resektoskop 24 Ch	NL 233 mm	gelb	8673024
	Sichtobturator für Resektoskop 24 Ch	NL 232 mm		8673124
	Dilatationsobturator f. Resektoskop 24 Ch	NL 247 mm		8673224
iS 26 Ch	Schaft für Resektoskop 26 Ch	SL 201 mm	schwarz	8676326
	Spülansatz für Resektoskop 24/26 Ch mit 4 mm Lueranschluss			8676354*
	Spülansatz für Resektoskop 24/26 Ch mit 3 mm Lueranschluss mit Hahn			8676361**
hierzu:				
	Obturator für Resektoskop 26 Ch	NL 233 mm	schwarz	8673026
	Sichtobturator für Resektoskop 26 Ch	NL 232 mm		8673126
	Dilatationsobturator f. Resektoskop 26 Ch	NL 248 mm		8673226
* zum Anschluss an drehbaren Spülansatz 8676354: Zweiwegehahn wartungsfrei mit Luer-lock-Anschluss				88351
** zum Anschluss an drehbaren Spülansatz 8676361: Zweiwegehahn wartungsfrei mit Luer-lock-Anschluss				88350

Optiken		siehe UR045
Arbeitselemente		siehe UR057
Elektroden		siehe UR069-71
Bipolar-Anschlusskabel		siehe UR0105

IX23 || Änderungen vorbehalten. Wir weisen darauf hin, dass nicht jedes Produkt in allen Ländern verfügbar ist. Bitte nehmen Sie die produktbegleitenden Informationen stets zur Kenntnis. Für genaue Informationen wenden Sie sich an Ihren Ansprechpartner oder direkt an die Richard Wolf GmbH.

"SHARK" RESEKTOSKOPE (MONOPOLAR / BIPOLAR)

1.11



RESEKTOSKOP BIPOLAR

FÜR OPTIK 4 MM, 0°, 12°, 30°
MIT INTERMITTIERENDER SPÜLUNG MIT ZENTRALHAHN
ZUR RESEKTION IN KOCHSALZLÖSUNG



AUTOCLAVE
134° C / 273° F

iS Schaft mit Zentralhahn

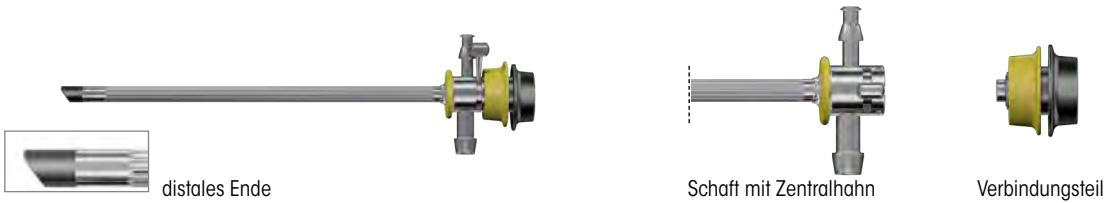

für Schaftgrößen		SL / NL	Kenn- farbe	Artikel-Nr.
iS 24 Ch	Schaft für Resektoskop 24 Ch	SL 195 mm	gelb	8676424
	Verbindungsteil für Resektoskop 24 Ch	-		8676342
hierzu:				
	Obturator für Resektoskop 24 Ch	NL 233 mm	gelb	8673024
	Sichtobturator für Resektoskop 24 Ch	NL 232 mm		8673124
	Dilatationsobturator f. Resektoskop 24 Ch	NL 247 mm		8673224
iS 26 Ch	Schaft für Resektoskop 26 Ch	SL 195 mm	schwarz	8676426
	Verbindungsteil für Resektoskop 26 Ch	-		8676343
hierzu:				
	Obturator für Resektoskop 26 Ch	NL 233 mm	schwarz	8673026
	Sichtobturator für Resektoskop 26 Ch	NL 232 mm		8673126
	Dilatationsobturator f. Resektoskop 26 Ch	NL 248 mm		8673226
Optiken				siehe UR045
Arbeitselemente				siehe UR057
Elektroden				siehe UR069-71
Bipolar-Anschlusskabel				siehe UR0105

"SHARK" RESEKTOSKOP (MONOPOLAR/BIPOLAR)

1.11

IX23 || Änderungen vorbehalten. Wir weisen darauf hin, dass nicht jedes Produkt in allen Ländern verfügbar ist. Bitte nehmen Sie die produktbegleitenden Informationen stets zur Kenntnis. Für genaue Informationen wenden Sie sich an Ihren Ansprechpartner oder direkt an die Richard Wolf GmbH.



MONOPOLARE ARBEITSELEMENTE

FÜR RESEKTOSKOPE, MONOPOLAR
OPTIK 4 MM, 0°, 12°, 30°

Blickrichtung 0°		Griff-Varianten	schneidend	Artikel-Nr.
Arbeitselement aktiv mono 0° Schnitt erfolgt gegen Federdruck		Griff geschlossen	aktiv	8681205*
Arbeitselement passiv mono 0° Schnitt erfolgt durch Federdruck		Griff offen	passiv	8681224*

*nicht passend für 22/24 Ch Doppelschaftsystem

Blickrichtung 12°/30°		Griff-Varianten	schneidend	Artikel-Nr.
Arbeitselement aktiv mono 12/30° Schnitt erfolgt gegen Federdruck		Griff geschlossen	aktiv	8674205
Arbeitselement aktiv mono 12/30° Schnitt erfolgt gegen Federdruck		Griff geschlossen mit Komfort-Daumenauflage		8674234
Arbeitselement passiv mono 12/30° Schnitt erfolgt durch Federdruck		Griff offen	passiv	8674224
Arbeitselement passiv mono 12/30° Schnitt erfolgt durch Federdruck		Griff geschlossen		8674225

Empfohlenes Zubehör		Artikel-Nr.
Gummikappe rot (VE=5 ST)	zum Abdichten der Elektrodenklemmung am Arbeitselement	8874
Daumenring	mit größerem Innendurchmesser	15008.159

IX23 || Änderungen vorbehalten. Wir weisen darauf hin, dass nicht jedes Produkt in allen Ländern verfügbar ist. Bitte nehmen Sie die produktbegleitenden Informationen stets zur Kenntnis. Für genaue Informationen wenden Sie sich an Ihren Ansprechpartner oder direkt an die Richard Wolf GmbH.

"SHARK" RESEKTOSKOPE (MONOPOLAR /BIPOLAR)

1.11



BIPOLARE ARBEITSELEMENTE

FÜR RESEKTOSKOPE, BIPOLAR

OPTIK 4 MM, 0°, 12°, 30°

Blickrichtung 0°/12°/30°		Griff-Varianten	schneidend	Artikel-Nr.
Arbeitselement aktiv bipo 0/12/30°		Griff offen	aktiv	8680.204
Schnitt erfolgt gegen Federdruck				
Arbeitselement aktiv bipo 0/12/30°		Griff geschlossen		8680.205
Schnitt erfolgt gegen Federdruck				
Arbeitselement passiv bipo 0/12/30°		Griff offen	passiv	8680.224
Schnitt erfolgt durch Federdruck				
Arbeitselement passiv bipo 0/12/30°		Griff geschlossen		8680.225
Schnitt erfolgt durch Federdruck				

"SHARK" RESEKTOSKOPE (MONOPOLAR/BIPOLAR)

1.11

Empfohlenes Zubehör		Artikel-Nr.
Gummikappe schwarz (VE=5 ST)	zum Abdichten der Elektrodenklemmung am Arbeitselement	8880
Daumenring	mit größerem Innendurchmesser	15008.159

RESEKTOSKOP MONOPOLAR

FÜR OPTIK 4 MM, 25°, LANGSCHAFT

MIT INTERMITTIERENDER SPÜLUNG UND DREHBAREM SPÜLANSATZ

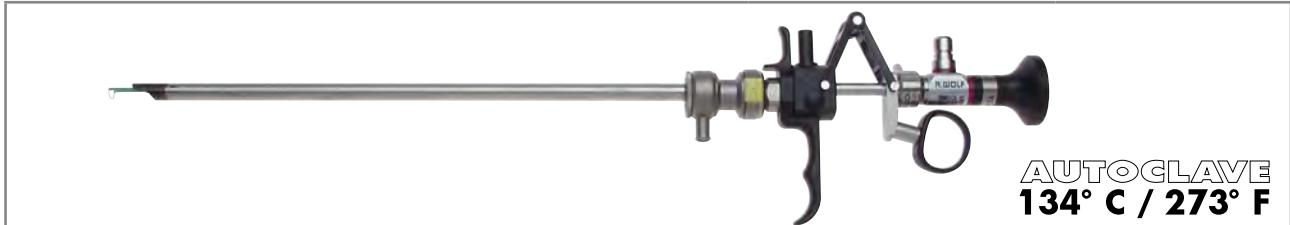

AUTOCLAVE
134° C / 273° F

iS Schaft mit distaler Keramikisolation drehbarer Spülung



distales Ende

für Schaftgrößen		SL / NL	Kennfarbe	Artikel-Nr.
iS 24 Ch	Langschaft für Resektoskop 24 Ch	SL 257 mm	gelb	8668.024
hierzu:				
	Obturator für Resektoskop 24 Ch	NL 279 mm	gelb	8668.12
	Schneideelektrode mono 24 Ch 25°, Schlinge rund	-	Gabel grün Stiel rot	8439.03

Monopolare Arbeitselemente Blickrichtung 25°		Griff-Varianten	schneidend	Artikel-Nr.
Arbeitselement aktiv mono 25°		Griff offen	aktiv	8668.204
Schnitt erfolgt gegen Federdruck				
Arbeitselement passiv mono 25°		Griff geschlossen	passiv	8668.225
Schnitt erfolgt durch Federdruck				
Empfohlenes Zubehör				Artikel-Nr.
Daumenring mit größerem Innendurchmesser				

	Blickrichtung	Ø	NL	GL	Artikel-Nr.
Optik 25° Ø 4 mm NL 342 mm	0°	4,0 mm	342 mm	404 mm	8668.433

HD
High Definition





Empfohlenes Zubehör		Artikel-Nr.
Siebkorb für Standardoptik 2	Innenmaße (B x H x T): 454 x 52 x 40mm Außenmaße (B x H x T): 481 x 54 x 59mm	38016
Fiber Lichtleiter kpl bestehend aus: Fiber Lichtleiter (80662523), Adapter projektorseitig (8095.07) und Adapter endoskopseitig (809509)	Ø 2,5 mm, 2,3 m lang	806625231
Monopolar-Anschlusskabel		siehe URO103/104

IX23 || Änderungen vorbehalten. Wir weisen darauf hin, dass nicht jedes Produkt in allen Ländern verfügbar ist. Bitte nehmen Sie die produktbegleitenden Informationen stets zur Kenntnis. Für genaue Informationen wenden Sie sich an Ihren Ansprechpartner oder direkt an die Richard Wolf GmbH.

"E-LINE" RESEKTOSKOP LANGSCHAFT

1.12



MIDI-size RESEKTOSKOP

					für kleinere Anatomien nach Rösch
					AUTOCLAVE 134° C / 273° F
		bestehend aus:		Artikel-Nr.	
Schaft für Resektoskop 14,5 Ch mit Spülhahn		Schaft für Resektoskop 14,5 Ch (86770155), Obturator für Resektoskop 14,5 Ch (86770157) Luer-Lock-Schlauchteil (886.00)			86770151
hierzu: Schäfte und Obturatoren einzeln					
					
Schaft und Obturator einzeln	SL / NL	Kennfarbe	Artikel-Nr.		Arbeitselement aktiv mono 0°
Schaft für Resektoskop 14,5 Ch	SL 221 mm	weiß	86770155		8677.224
Obturator für Resektoskop 14,5 Ch	NL 240mm	weiß	86770157		
hierzu: 					
PANOVUE Optik	Ø	NL	GL	Artikel-Nr.	
Optik 0° Ø 2,7 mm NL 267 mm	2,7 mm	267 mm	334 mm	8672430	
					

Empfohlenes Zubehör	Artikel-Nr.
Siebkorb für Standardoptik 2	Innenmaße (B x H x T): 454 x 52 x 40mm Außenmaße (B x H x T): 481 x 54 x 59mm 38016
Fiber Lichtleiter kpl bestehend aus: Fiber Lichtleiter (80662523), Adapter projektorseitig (8095.07) und Adapter endoskopseitig (809509)	Ø 2,5 mm, 2,3 m lang 806625231
Behälter (BxHxT) 300x60x200mm	33020
Monopolar-Anschlusskabel	siehe UR0103/104

MIDI-size

HILFSINSTRUMENTE

Strikturskalpelle mit Keramikschneide		Schliff	Artikel-Nr.
	Skalpell 14,5 Ch lanzettenförmig	lanzettentförmig, beidseitig schneidend	8677981
	Skalpell 14,5 Ch sichelförmig	sichelförmig	8677931

Elektroden		Elektrodenform	Artikel-Nr.
	Koag-Elektrode mono 14,5 Ch 0° Stielfarbe gelb	Knopf	8416011
	Schneide-Elektrode mono 14,5 Ch 0° Stielfarbe gelb	Schlinge rund	8416031
	Haken-Elektrode mono 14,5 Ch 0° Stielfarbe gelb	Haken	8416091

IX23 || Änderungen vorbehalten. Wir weisen darauf hin, dass nicht jedes Produkt in allen Ländern verfügbar ist. Bitte nehmen Sie die produktbegleitenden Informationen stets zur Kenntnis. Für genaue Informationen wenden Sie sich an Ihren Ansprechpartner oder direkt an die Richard Wolf GmbH.

System blue

SYSTEM-KOMPONENTEN

FÜR DIE PHOTODYNAMISCHE DIAGNOSTIK (PDD)

IX23 || Änderungen vorbehalten. Wir weisen darauf hin, dass nicht jedes Produkt in allen Ländern verfügbar ist. Bitte nehmen Sie die produktbegleitenden Informationen stets zur Kenntnis. Für genaue Informationen wenden Sie sich an Ihren Ansprechpartner oder direkt an die Richard Wolf GmbH.

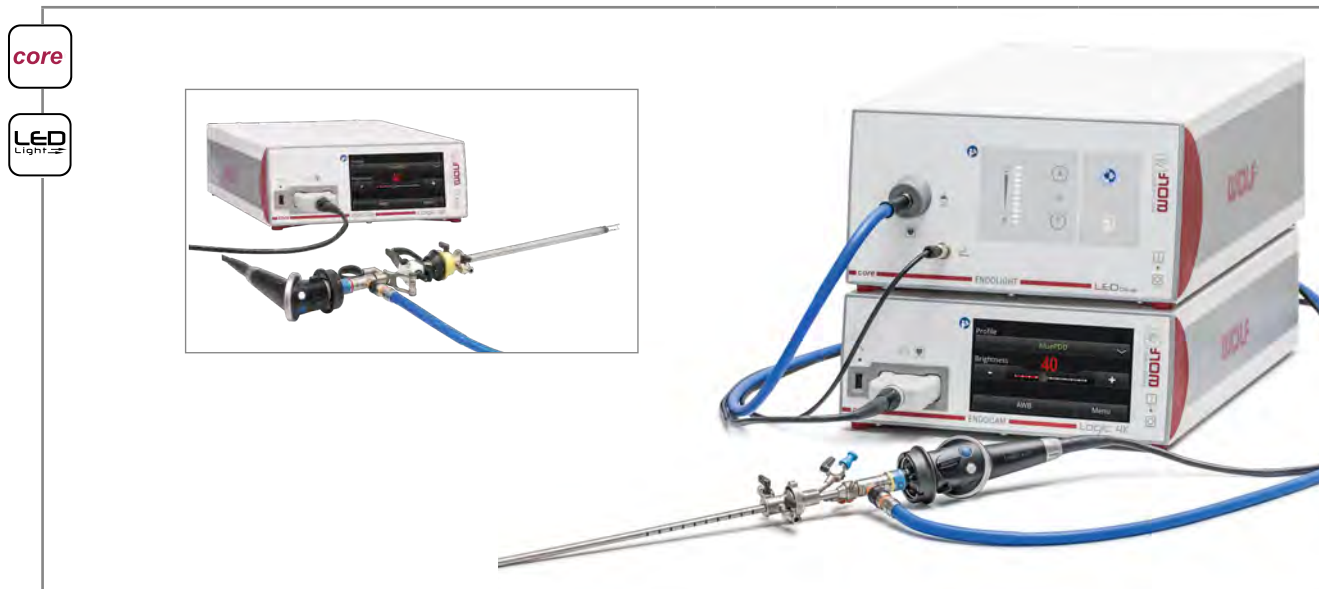

				Artikel-Nr.
ENDOLIGHT LED blue kpl bestehend aus: ENDOLIGHT LED blue (5165001), Patchkabel, RJ45 SFTP, 0,5 m (72325378), Wippenfußschalter (2030.105) und Netzkabel 3 m lang (2440.03)				51650011
ENDOCAM Logic 4K Kamera Controller kpl bestehend aus: ENDOCAM Logic 4K Kamera Controller (5525301), Handfernbedienung (5525401) USB Flash Speicher 32GB (72321829), HDM I/ HDMI-Kabel verriegelbar 3,0 m (103847) und Netzkabel (2440.03)				55253011
ENDOCAM Logic HD Pendual Kamerakopf blue Kabellänge 3 m				5525833
hierzu:				
PANOVIEW	Ø	NL	GL	Artikel-Nr.
Optik blue 0° Ø 4 mm NL 298 mm	4,0 mm	298 mm	365 mm	8650.514
Optik blue 12° Ø 4 mm NL 298 mm		298 mm	363 mm	8654.531
Optik blue 30° Ø 4 mm NL 299 mm		299 mm	364 mm	8654.522
Optik blue 70° Ø 4 mm NL 303mm		303 mm	362 mm	8650.515
Spezial Fiber Lichtleiter 3,5mm 2,3m Set bestehend aus: Fiber Lichtleiter blue Ø 3,5mm (80673523), Adapter endoskopseitig (809509)	3,5 mm		2,3 m	806735231



"SYSTEM BLUE" FÜR DIE PHOTODYNAMISCHE DIAGNOSTIK (PDD)

1.14

System blue

SYSTEM-KOMPONENTEN FÜR DIE PHOTODYNAMISCHE DIAGNOSTIK (PDD)



TUR-B (MONOPOLARE RESEKTION VON BLASENTUMOREN)

Transurethrale Resektion der Blase (TUR-B)		Artikel-Nr.
Empfehlung: TUR-B/monopolar SHARK Dauerspül-Resektoskop 22/24 Ch, 30°, zur monopolaren Resektion von Blasen Tumoren		
	Arbeitselement aktiv mono 12/30° aktiv, geschlossen	8674205
	optional: Arbeitselement passiv mono 12/30° passiv, geschlossen	8674225
	Außenschaft für Resektoskop 24 Ch	8675424
	Innenschaft für Resektoskop 22 Ch	8675322
	Obturator für Resektoskop 22 Ch	8673022
	Sichtobturator für Resektoskop 22 Ch	8673122
	Spezial-Fiberlichtleiter 3,5mm 2,3m SET	806735231
	Optik blue 30° Ø 4 mm NL 299 mm	8654.522
	optional: Optik blue 12° Ø 4 mm NL 298 mm	8654.531
	Schneideelektrode mono 22 Ch 12/30° einzeln steril verpackt (VE=10 ST)	46782225
Koag-Elektrode mono 22-24 Ch 12/30° einzeln steril verpackt (VE=5 ST)	46782201	
Empfehlung: TUR-B/monopolar SHARK Dauerspül-Resektoskop 24/26 Ch, 30°, zur monopolaren Resektion von Blasen Tumoren		
	Arbeitselement aktiv mono 12/30° aktiv, geschlossen	8674205
	optional: Arbeitselement passiv mono 12/30° passiv, geschlossen	8674225
	Außenschaft für Resektoskop 26 Ch	8675426
	Innenschaft für Resektoskop 24 Ch	8675324
	Obturator für Resektoskop 24 Ch	8673024
	Sichtobturator für Resektoskop 24 Ch	8673124
	Dilatationsobturator f. Resektoskop 24 Ch	8673224
	Spezial-Fiberlichtleiter 3,5mm 2,3m SET	806735231
	Optik blue 30° Ø 4 mm NL 299 mm	8654.522
	optional: Optik blue 12° Ø 4 mm NL 298 mm	8654.531
Schneideelektrode mono 24 Ch 12/30° einzeln steril verpackt (VE=10 ST)	46782425	

System blue

SYSTEM-KOMPONENTEN FÜR DIE PHOTODYNAMISCHE DIAGNOSTIK (PDD)

TUR-B (BIPOLARE RESEKTION VON BLASENTUMOREN)

Transurethrale Resektion der Blase (TUR-B)		Artikel-Nr.
Empfehlung: TUR-B/bipolar SHARK Dauerspül-Resektoskop 22/24 Ch, 30°, zur bipolaren Resektion von Blasentumoren		
	Arbeitselement aktiv bipo 0/12/30° aktiv, geschlossen	8680.205
	optional: Arbeitselement passiv bipo 0/12/30° passiv, geschlossen	8680.225
	Außenschaff für Resektoskop 24 Ch	8675424
	Innenschaff für Resektoskop 22 Ch	8675322
	Obturator für Resektoskop 22 Ch	8673022
	Sichtobturator für Resektoskop 22 Ch	8673122
	Spezial-Fiberlichtleiter 3,5mm 2,3m SET	806735231
	Optik blue 30° Ø 4 mm NL 299 mm	8654.522
	optional: Optik blue 12° Ø 4 mm NL 298 mm	8654.531
	Schneideelektrode bipo 22 Ch 12/30° Einzel steril verpackt (VE=3 ST)	4622.2533
	Schneide-Elektrode bipo 22 Ch 12/30° Einzel steril verpackt (VE=3 ST)	4622.1333
	Koag-Elektrode bipo 22 Ch 12/30° Einzel steril verpackt (VE=3 ST)	4623.0243
Empfehlung: TUR-B/bipolar SHARK Dauerspül-Resektoskop 24/26 Ch, 30°, zur bipolaren Resektion von Blasentumoren		
	Arbeitselement aktiv bipo 0/12/30° aktiv, geschlossen	8680.205
	optional: Arbeitselement passiv bipo 0/12/30° passiv, geschlossen	8680.225
	Außenschaff für Resektoskop 26 Ch	8675426
	Innenschaff für Resektoskop 24 Ch	8675324
	Obturator für Resektoskop 24 Ch	8673024
	Sichtobturator für Resektoskop 24 Ch	8673124
	Spezial-Fiberlichtleiter 3,5mm 2,3m SET	806735231
	Optik blue 30° Ø 4 mm NL 299 mm	8654.522
	optional: Optik blue 12° Ø 4 mm NL 298 mm	8654.531
	optional: Optik blue 12° Ø 4 mm NL 298 mm	8654.531
	Schneideelektrode bipo 24-26 Ch 12/30° einzeln steril verpackt (VE=3 ST)	4622.2513
	Schneide-Elektrode bipo 24 Ch 12/30° einzeln steril verpackt (VE=3 ST)	4622.1313
	Schneide-Elektrode bipo 24-26 Ch 12/30° (oval, speziell zur En-bloc Resektion) einzeln steril verpackt (VE=3 ST)	4622.1323
	Schneideelektrode bipo 24-26 Ch 12/30° einzeln steril verpackt (VE=3 ST)	4623.0223



MONOPOLARE ELEKTRODEN

ZUM MEHRFACHGEBRAUCH

12° / 30°



spirit of excellence

12°/30°, zum Mehrfachgebrauch, monopolar

	Bezeichnung	Bügel	für Schaftgrößen [in Ch]				Kennfarbe		Type
			DS 22/24	iS 24	DS 24/26	iS 26	Gabel	Stiel	
	Schneideelektrode mono 22 Ch 12/30°	Schlinge Ø 0,35 mm	●	-	-	-	grün	dunkelgrau	86782235
	Schneideelektrode mono 24 Ch 12/30°		-	●	●	-	gelb	dunkelgrau	86782435
	Schneideelektrode mono 26 Ch 12/30°	Schlinge Ø 0,8 mm	-	-	-	●	schwarz	dunkelgrau	86782635
	Schneideelektrode mono 24 Ch 12/30°		-	●	●	-	gelb	dunkelgrau	86782480
	Koag-Elektrode mono 22-24 Ch 12/30°	Rolle	●	●	●	-	grün	dunkelgrau	86782201
	Koag-Elektrode mono 26 Ch 12/30°		-	-	-	●	schwarz	dunkelgrau	86782601
	Koag-Elektrode mono 22-24 Ch 12/30°	Kugel	●	●	●	-	grün	dunkelgrau	86782202
	Koag-Elektrode mono 22-24 Ch 12/30°	Knopf	●	●	●	-	grün	dunkelgrau	86782203
	Koag-Elektrode mono 26 Ch 12/30°		-	-	-	●	schwarz	dunkelgrau	86782603
	Messer-Elektrode mono 22-24 Ch 12/30°	Messer	●	●	●	-	grün	dunkelgrau	86782204
	Messer-Elektrode mono 26 Ch 12/30°		-	-	-	●	schwarz	dunkelgrau	86782604
	Hakenelektrode mono 22-24 Ch 12/30°	Haken	●	●	●	-	grün	dunkelgrau	86782205
	Haken-Elektrode mono 26 Ch 12/30°		-	-	-	●	schwarz	dunkelgrau	86782605

● für jeweilige Schaftgröße geeignet - nicht geeignet

DS = Dauerspülung

iS = intermittierende Spülung

Empfohlenes Zubehör

Artikel-Nr.

Sterilisationsschutzhülse

zur Aufnahme von max. 5 Elektroden, wiederverwendbar



AUTOCLAVE
134° C / 273° F

33030

IX23 || Änderungen vorbehalten. Wir weisen darauf hin, dass nicht jedes Produkt in allen Ländern verfügbar ist. Bitte nehmen Sie die produktbegleitenden Informationen stets zur Kenntnis. Für genaue Informationen wenden Sie sich an Ihren Ansprechpartner oder direkt an die Richard Wolf GmbH.

"SHARK" ELEKTRODEN (MONOPOLAR/BIPOLAR) - "E-LINE" ELEKTRODEN

1.15



MONOPOLARE ELEKTRODEN

ZUM MEHRFACHGEBRAUCH

12° / 30°

12°/30°, zum Mehrfachgebrauch, monopolar

	Bezeichnung	Bügel	für Schaftgrößen [in Ch]				Kennfarbe		Type
			Ds 22/24	iS 24	Ds 24/26	iS 26	Gabel	Stiel	
	EVAP-Elektrode mono 24-26 Ch 12/30°	Tonne	-	•	•	•	gelb	dunkelgrau	86782407
	EVAP-Elektrode mono 24-26 Ch 12/30°	Pyramide	-	•	•	•	gelb	dunkelgrau	86782408
	Wing-Elektrode mono 22 Ch 12/30°	Wing	•	-	-	-	grün	dunkelgrau	86782206
	EVAP-Elektrode mono 24 Ch 12/30°	(Bügelprofil flach)	-	•	•	-	gelb	dunkelgrau	86782406

• für jeweilige Schaftgröße geeignet - nicht geeignet

Ds = Dauerspülung

iS = intermittierende Spülung

Empfohlenes Zubehör

Artikel-Nr.

Sterilisationsschutzhülse

zur Aufnahme von max. 5 Elektroden, wiederverwendbar



AUTOCLAVE
134° C / 273° F

33030



MONOPOLARE ELEKTRODEN

ZUM MEHRFACHGEBRAUCH

0°



spirit of excellence

0°, zum Mehrfachgebrauch, monopolar

	Bezeichnung	Bügel	für Schaftgrößen [in Ch]				Kennfarbe		Type
			DS 22/24	iS 24	DS 24/26	iS 26	Gabel	Stiel	
	Schneideelektrode mono 24 Ch 0°	Schlinge Ø 0,35 mm	-	•	•	-	gelb	dunkelgrau	86792435
	Schneide-Elektrode mono 26 Ch 0°		-	-	-	•	schwarz	dunkelgrau	86792635
	Koag-Elektrode mono 24 Ch 0°	Rolle	-	•	•	-	grün	dunkelgrau	86792201
	Koag-Elektrode mono 24-26 Ch 0°	Kugel	-	•	•	•	transparent	dunkelgrau	86792202
	EVAP-Elektrode mono 24-26 Ch 0°	Tonne	-	•	•	•	gelb	dunkelgrau	86792407
	Messer-Elektrode mono 24-26 Ch 0°	Messer	-	•	•	•	transparent	dunkelgrau	86792204
	Haken-Elektrode mono 24-26 Ch 0°	Haken	-	•	•	•	transparent	dunkelgrau	86792205

• für jeweilige Schaftgröße geeignet - nicht geeignet

DS = Dauerspülung

iS = intermittierende Spülung

Empfohlenes Zubehör

Artikel-Nr.

Sterilisationsschutzhülse

zur Aufnahme von max. 5 Elektroden, wiederverwendbar



AUTOCLAVE
134° C / 273° F

33030

IX23 || Änderungen vorbehalten. Wir weisen darauf hin, dass nicht jedes Produkt in allen Ländern verfügbar ist. Bitte nehmen Sie die produktbegleitenden Informationen stets zur Kenntnis. Für genaue Informationen wenden Sie sich an Ihren Ansprechpartner oder direkt an die Richard Wolf GmbH.

"SHARK" ELEKTRODEN (MONOPOLAR/BIPOLAR) - "E-LINE" ELEKTRODEN

1.15



MONOPOLARE ELEKTRODEN







ZUM EINMALGEBRAUCH

12° / 30°



spirit of excellence

12°/30°, zum Einmalgebrauch, steril*, monopolar

	Bezeichnung (VE=5 ST)	Bügel	für Schaftgrößen [in Ch]				Kennfarbe		Type
			DS 22/24	iS 24	DS 24/26	iS 26	Gabel	Stiel	
	Schneideelektrode mono 22 Ch 12/30°	Schlinge Ø 0,35 mm	●	-	-	-	grün	transparent	46782235
	Schneideelektrode mono 24 Ch 12/30°		-	●	●	-	gelb	transparent	46782435
	Schneide-Elektrode mono 26 Ch 12/30°		-	-	-	●	schwarz	transparent	46782635
	Schneideelektrode mono 22 Ch 12/30°	Schlinge Ø 0,25 mm	●	-	-	-	grün	transparent	46782225
	Schneideelektrode mono 24 Ch 12/30°		-	●	●	-	gelb	transparent	46782425
	Schneide-Elektrode mono 24 Ch 12/30°	Schlinge Ø 0,8 mm	-	●	●	-	gelb	transparent	46782480
	Haken-Elektrode mono 24 Ch 12/30°	Haken	●	●	●	-	grün	transparent	46782205
	Haken-Elektrode mono 26 Ch 12/30°		-	-	-	●	schwarz	transparent	46782605
	Koag-Elektrode mono 22-24 Ch 12/30°	Rolle	●	●	●	-	grün	transparent	46782201
	Koag-Elektrode mono 22-24 Ch 12/30°	Kugel	●	●	●	-	grün	transparent	46782202
	Koag-Elektrode mono 22-24 Ch 12/30°	Knopf	●	●	●	-	grün	transparent	46782203
	Koag-Elektrode mono 26 Ch 12/30°		-	-	-	●	schwarz	transparent	46782603
	Messer-Elektrode mono 22-24 Ch 12/30°	Messer	●	●	●	-	grün	transparent	46782204
	Messer-Elektrode mono 26 Ch 12/30°		-	-	-	●	schwarz	transparent	46782604

● für jeweilige Schaftgröße geeignet - nicht geeignet

* einzeln steril verpackt

DS = Dauerspülung

iS = intermittierende Spülung

"SHARK" ELEKTRODEN (MONOPOLAR/BIPOLAR) - "E-LINE" ELEKTRODEN

1.15

IX23 || Änderungen vorbehalten. Wir weisen darauf hin, dass nicht jedes Produkt in allen Ländern verfügbar ist. Bitte nehmen Sie die produktbegleitenden Informationen stets zur Kenntnis. Für genaue Informationen wenden Sie sich an Ihren Ansprechpartner oder direkt an die Richard Wolf GmbH.



MONOPOLARE ELEKTRODEN

ZUM EINMALGEBRAUCH

0°

0°, zum Einmalgebrauch, steril*, monopolar

	Bezeichnung (VE=5 ST)	Bügel	für Schaftgrößen [in Ch]				Kennfarbe		Type
			Ds 22/24	iS 24	Ds 24/26	iS 26	Gabel	Stiel	
	Schneide-Elektrode mono 24 Ch 0°	Schlinge	-	●	●	-	gelb	transparent	46792435
	Schneide-Elektrode mono 26 Ch 0°	Ø 0,35 mm	-	-	-	●	schwarz	transparent	46792635
	Haken-Elektrode mono 24 Ch 0°	Haken	-	●	●	-	transparent	transparent	46792205
	Koag-Elektrode mono 24 Ch 0°	Rolle	-	●	●	-	grün	transparent	46792201
	Messer-Elektrode mono 24 Ch 0°	Messer	-	●	●	-	transparent	transparent	46792204

● für jeweilige Schaftgröße geeignet - nicht geeignet

* einzeln steril verpackt

Ds = Dauerspülung

iS = intermittierende Spülung

IX23 || Änderungen vorbehalten. Wir weisen darauf hin, dass nicht jedes Produkt in allen Ländern verfügbar ist. Bitte nehmen Sie die produktbegleitenden Informationen stets zur Kenntnis. Für genaue Informationen wenden Sie sich an Ihren Ansprechpartner oder direkt an die Richard Wolf GmbH.

"SHARK" ELEKTRODEN (MONOPOLAR/BIPOLAR) - "E-LINE" ELEKTRODEN

1.15



BIPOLARE ELEKTRODEN

ZUM MEHRFACHGEBRAUCH

0° / 12° / 30°

12°/30°, zum Mehrfachgebrauch, bipolar

	Bezeichnung	Bügel	für Schaftgrößen [in Ch]				Kennfarbe		Type
			DS 22/24	iS 24	DS 24/26	iS 26	Gabel	Stiel	
	Schneide-Elektrode bipo 22 Ch 12/30°	Schlinge Ø 0,3 mm	•	-	-	-	blau	gelb	8622133
	Schneide-Elektrode bipo 24 Ch 12/30°		-	•	•	•	blau	gelb	8622131
	Koag-Elektrode bipo 22-26 Ch 12/30°	Zylinder Ø 1,2 mm	•	•	•	•	blau	gelb	8623022
	Haken-Elektrode bipo 22-26 Ch 12/30°	Haken	•	•	•	•	blau	gelb	862309

0°, zum Mehrfachgebrauch, bipolar

	Bezeichnung	Bügel	für Schaftgrößen [in Ch]				Kennfarbe		Type
			DS 22/24	iS 24	DS 24/26	iS 26	Gabel	Stiel	
	Schneide-Elektrode bipo 24 Ch 0°	Schlinge Ø 0,3 mm	-	•	•	-	blau	gelb	8609031

• für jeweilige Schaftgröße geeignet - nicht geeignet

DS = Dauerspülung

iS = intermittierende Spülung

Empfohlenes Zubehör

Sterilisationsschutzhülse
zur Aufnahme von max. 5 Elektroden, wiederverwendbar



AUTOCLAVE
134° C / 273° F

Artikel-Nr.

33030



BIPOLARE ELEKTRODEN





ZUM EINMALGEBRAUCH

12° / 30°



spirit of excellence

12°/30°, zum Einmalgebrauch, steril*, bipolar

	Bezeichnung (VE=3 ST)	Bügel	für Schaftgrößen [in Ch]				Kennfarbe		Type
			DS 22/24	iS 24	DS 24/26	iS 26	Gabel	Stiel	
	Schneide-Elektrode bipo 22 Ch 12/30°	Schlinge Ø 0,3 mm	●	-	-	-	blau	blau	4622.1333
	Schneide-Elektrode bipo 24 Ch 12/30°		-	●	●	-	blau	blau	4622.1313
	Schneideelektrode bipo 26 Ch 12/30°		-	-	●	●	grün	blau	4624.1313
	Schneideelektrode bipo 22 Ch 12/30°	Schlinge Ø 0,25 mm	●	-	-	-	blau	blau	4622.2533
	Schneideelektrode bipo 24-26 Ch 12/30°		-	●	●	●	blau	blau	4622.2513
	Schneide-Elektrode bipo 24-26 Ch 12/30° oval, speziell zur En-bloc Resektion	Schlinge Ø 0,3 mm	-	●	●	●	blau	blau	4622.1323
	Koag-Elektrode bipo 22 Ch 12/30°	Zylinder Ø 1,2 mm	●	-	-	-	blau	blau	4623.0243
	Koag-Elektrode bipo 24-26 Ch 12/30°		-	●	●	●	blau	blau	4623.0223
	BiVAP-Elektrode bipo 22 Ch 12/30°	Torus	●	-	-	-	blau	blau	46300223
	BiVAP-Elektrode bipo 24-26 Ch 12/30°		-	●	●	●	blau	blau	46300243
	Enukleationselektrode bipo 22 Ch 12/30°	Torus	●	-	-	-	blau	blau	46400223
	Enukleationselektrode bipo 24 Ch 12/30°		-	●	●	●	blau	blau	46400243

● für jeweilige Schaftgröße geeignet - nicht geeignet

* einzeln steril verpackt

DS = Dauerspülung

iS = intermittierende Spülung

IX23 || Änderungen vorbehalten. Wir weisen darauf hin, dass nicht jedes Produkt in allen Ländern verfügbar ist. Bitte nehmen Sie die produktbegleitenden Informationen stets zur Kenntnis. Für genaue Informationen wenden Sie sich an Ihren Ansprechpartner oder direkt an die Richard Wolf GmbH.

"SHARK" ELEKTRODEN (MONOPOLAR/BIPOLAR) - "E-LINE" ELEKTRODEN

1.15



BIPOLARE ELEKTRODEN

ZUM EINMALGEBRAUCH

0°

0°, zum Einmalgebrauch, steril*, bipolar

	Bezeichnung (VE=3 ST)	Bügel	für Schaftgrößen [in Ch]				Kennfarbe		Type
			Ds 22/24	iS 24	Ds 24/26	iS 26	Gabel	Stiel	
	Schneide-Elektrode bipo 24 Ch 0°	Schlinge Ø 0,3 mm	-	•	•	-	blau	blau	4609.0313
	Schneide-Elektrode bipo 26 Ch 0°		-	-	-	•	grün	blau	4611.0313
	Schneide-Elektrode bipo 24 Ch 0°	Schlinge Ø 0,25 mm	-	•	•	-	blau	blau	4609.2513
	Schneide-Elektrode bipo 24-26 Ch 0°	Schlinge Ø 0,3 mm	-	•	•	•	blau	blau	4609.0323
	Koag-Elektrode bipo 24-26 Ch 0°	Zylinder Ø 1,2 mm	-	•	•	•	blau	blau	4610.0223
	BiVAP-Elektrode bipo 24-26 Ch 0°	Torus	-	•	•	•	blau	blau	46310243

• für jeweilige Schaftgröße geeignet - nicht geeignet

* einzeln steril verpackt



Ds = Dauerspülung

iS = intermittierende Spülung

MONOPOLARE ELEKTRODEN

FÜR RESEKTOSKOPE, OPTIK 4 MM,
25°, LANGSCHAFT

25°, zum Mehrfachgebrauch, monopolar

	Bezeichnung	Bügel	IS 24	Kennfarbe		Type
				Gabel	Stiel	
	Schneideelektrode mono 24 Ch 25°	Schlinge Ø 0,3 mm	•	grün	rot	8439.03
	Koag-Elektrode mono 24 Ch 25°	Rolle	•	blau	rot	8440.02











"SHARK" ELEKTRODEN (MONOPOLAR/BIPOLAR) - "E-LINE" ELEKTRODEN

IX23 || Änderungen vorbehalten. Wir weisen darauf hin, dass nicht jedes Produkt in allen Ländern verfügbar ist. Bitte nehmen Sie die produktbegleitenden Informationen stets zur Kenntnis. Für genaue Informationen wenden Sie sich an Ihren Ansprechpartner oder direkt an die Richard Wolf GmbH.

Empfohlenes Zubehör	Artikel-Nr.
<p>Sterilisationsschutzhülse zur Aufnahme von max. 5 Elektroden, wiederverwendbar</p>  <p>AUTOCLAVE 134° C / 273° F</p>	33030

ZUBEHÖR

ZU RESEKTOSKOP-SCHÄFTEN



für Schaftgrößen [in Ch]		Arbeitseinheiten vom Cysto-Urethroskop 8650 zur Anwendung in Resektoskop-Schäften			mit Optik Ø 4 mm
iS 24/26 Ch	Ds 26 Ch	über	Ausführung	Artikel-Nr.	
•	•	nur zur Diagnostik	 Ansatz mit Einführungshahn	8652.264	0°, 12°, 30°, 70°
•	•	Zwischenstück für E-Line Schäfte 8652  8652.704	 Opt. Schere Modell Wuppertal	8650.644	0°
-	•		 Opt. PE-Zange Modell Marburg	8650.614	0°
-	•		 Opt. Greifzange nach unten gebogen	8650.654	0°
-	•		 Opt. PE-Zange Löffel nach unten	8650.774	0°
-	•		 Opt. Greifzange gerade	8650.684	0°
-	•		 Opt. PE-Zange löffelförmig	8650.604	0°
-	•		 Opt. Koag.-PE-Zange nach Tauber	8650.624	0°
-	•		ohne Zwischenstück	 Arbeitseinsatz für Cystoskop 0/30/70* oder Arbeitseinsatz für Cystoskop 30/70**	8650.204* oder 8650.214**

iS = intermittierende Spülung

Ds = Dauerspülung

ZUBEHÖR

ZU RESEKTOSKOP-SCHÄFTEN 
MIT 4 MM OPTIK

		Ø	für Schäfte	
			mit dreh- und austauschbarem Spürling	mit festem Luer-Hahn
			Durchlass 4 mm	Durchlass 3 mm
	Zweiwegehahn, wartungsfrei mit Luer-Lock-Anschluss, wiederverwendbar	3 mm		88350
		4 mm	88351	
	Absperrhahn Luer-Lock Anschluss Ø 3 mm	3 mm		884.00
	Absperrhahn Luer-Lock Anschluss Ø 4 mm	4 mm	884.01	
	Luer-Lock-Schlauchteil	3 mm		886.00





IX23 || Änderungen vorbehalten. Wir weisen darauf hin, dass nicht jedes Produkt in allen Ländern verfügbar ist. Bitte nehmen Sie die produktbegleitenden Informationen stets zur Kenntnis. Für genaue Informationen wenden Sie sich an Ihren Ansprechpartner oder direkt an die Richard Wolf GmbH.

ZUBEHÖR ZU RESEKTOSKOP-SCHÄFTEN
1.16

ZUBEHÖR

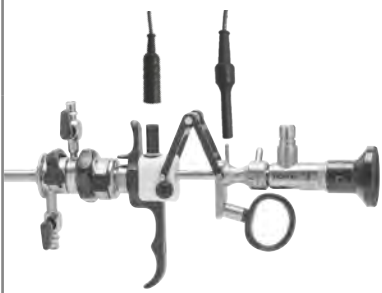
HF-ANSCHLUSSKABEL BIPO







ZUR RESEKTION IN KOCHSALZLÖSUNG

Anschluss Instrument	Anschluss Gerät		Artikel-Nr.
 <p>WOLF S(a)line-Resektoskope</p>	 <p>Erbe VIO 300D</p>	<p>Bipolar Kabel; TUR/TCR; WOLF</p> <p>MF-Stecker; L 4 m</p>	20196-119
	 <p>Erbe VIO 3</p>	<p>Bipolar Kabel; MF-U</p> <p>MF-Stecker; L 4,5 m</p>	21196-119
	 <p>KLS Martin</p>	<p>HF-Anschlusskabel</p> <p>bipo L 3 m</p>	8108.231
		<p>HF-Anschlusskabel</p> <p>bipo L 5 m</p>	8108.251
	 <p>R. Wolf HF-Chirurgiegenerator 400kHz 2260001 / 2260002</p>	<p>HF-Anschlusskabel</p> <p>bipo L 3 m</p>	8108233
		<p>HF-Anschlusskabel</p> <p>bipo L 5 m</p>	8108253

IX23 || Änderungen vorbehalten. Wir weisen darauf hin, dass nicht jedes Produkt in allen Ländern verfügbar ist. Bitte nehmen Sie die produktbegleitenden Informationen stets zur Kenntnis. Für genaue Informationen wenden Sie sich an Ihren Ansprechpartner oder direkt an die Richard Wolf GmbH.

GREENLIGHT™ DAUERSPÜL-LASER-CYSTOSKOP "MoXY™"

BESONDERS FÜR DIE VERWENDUNG VON MOXY™-LASERFASERN

						AUTOGLAVE 134° C / 273° F
Ds Doppelschaftsystem						
						
für Schaftgrößen		SL / NL	Kennfarbe	Artikel-Nr.		
Ds 24,4 Ch	Außenschaft für Lasertherapie 24,5 Ch	SL 205 mm	grün	8632028		
	Innenschaft für Lasertherapie	SL 217 mm		8632029		
hierzu:						
	Obturator für Lasertherapie 24,5 Ch	NL 220 mm	grün	8632128		
	Sichtobturator für Lasertherapie 24,5 Ch	NL 219 mm		8632728		
Arbeitseinsatz zur freien Steuerung der Laserfaser ohne Anschlag. Bietet besondere Stabilisierung der Faserspitze während GreenLight Vaporisation u.a.					Artikel-Nr.	
Laser-Arbeitseinsatz 12/30 "MoXY™" für flexible Hilfsinstrumente bis 6,5 Ch				8632.284		
Gummikappe für Hysteroskop verlängert, rotorange (1 ST)				18.01		
hierzu: 						
PANOVIEW		Blickrichtung	Ø	NL	GL	Artikel-Nr.
Optik 30° Ø 4 mm NL 300 mm		30°	4,0 mm	300 mm	364 mm	8654.422
Optik 12° Ø 4 mm NL 297 mm		12°	4,0 mm	297 mm	363 mm	8654.431
Empfohlenes Zubehör					Artikel-Nr.	
Siebkorb für Standardoptik 2			Innenmaße (B x H x T): 454 x 52 x 40 mm Außenmaße (B x H x T): 481 x 54 x 59 mm		8632028	
Fiber Lichtleiter kpl bestehend aus: Fiber Lichtleiter (80662523), Adapter projektorseitig (8095.07) und Adapter endoskopseitig (809509)			Ø 2,5 mm, 2,3 m lang		806625231	



GREENLIGHT™ DAUERSPÜL-LASER-RESEKTOSKOP "MoXy™"

BESONDERS FÜR DIE VERWENDUNG VON MOXY™-LASERFASERN



Ds Doppelschaftsystem

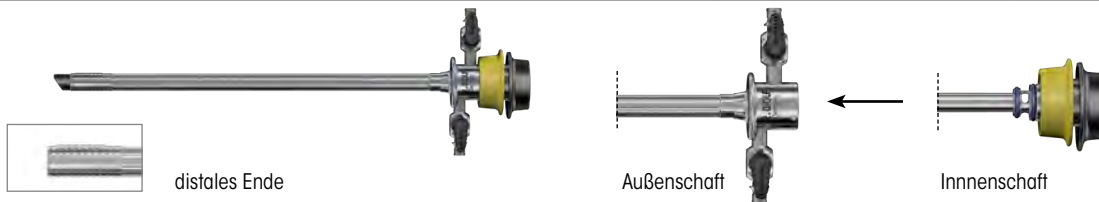

für Schaftgrößen		SL / NL	Kennfarbe	Artikel-Nr.		
Ds 24 Ch	Außenschaft für Resektoskop 24 Ch	SL 189 mm	grün	8675424		
	Innenschaft für Resektoskop 22 Ch	SL 205 mm		8675322		
hierzu:						
	Obturator für Resektoskop 22 Ch	NL 232 mm	grün	8673022		
	Sichtobturator für Resektoskop 22 Ch			8673122		
Ds 26 Ch	Außenschaft für Resektoskop 26 Ch	SL 189 mm	gelb	8675426		
	Innenschaft für Resektoskop 24 Ch	SL 205 mm		8675324		
hierzu:						
	Obturator für Resektoskop 24 Ch	NL 233 mm	gelb	8673024		
	Sichtobturator für Resektoskop 24 Ch	NL 232 mm		8673124		
	Dilatationsobturator f. Resektoskop 24 Ch	NL 247 mm		8673224		
Arbeitseinsatz zur freien Steuerung der Laserfaser ohne Anschlag. Bietet besondere Stabilisierung der Faserspitze während GreenLight Vaporisation u.a.				Artikel-Nr.		
Laser-Arbeitseinsatz 12/30 "MoXy™" für flexible Hilfsinstrumente bis 6,5 Ch				8632.284		
Gummikappe für Hysteroskop verlängert, rotorange (1 ST)				18.01		
hierzu:						
	PANOVIEW	Blickrichtung	Ø	NL	GL	Artikel-Nr.
	Optik 30° Ø 4 mm NL 300 mm	30°	4,0 mm	300 mm	364 mm	8654.422
	Optik 12° Ø 4 mm NL 297 mm	12°	4,0 mm	297 mm	363 mm	8654.431
Empfohlenes Zubehör						
Siebkorb für Standardoptik 2		Innenmaße (B x H x T): 454 x 52 x 40 mm Außenmaße (B x H x T): 481 x 54 x 59 mm			38016	
Fiber Lichtleiter kpl bestehend aus: Fiber Lichtleiter (80662523), Adapter projektorseitig (8095.07) und Adapter endoskopseitig (809509)		Ø 2,5 mm, 2,3 m lang			806625231	

Änderungen vorbehalten. Wir weisen darauf hin, dass nicht jedes Produkt in allen Ländern verfügbar ist. Bitte nehmen Sie die produktbegleitenden Informationen stets zur Kenntnis. Für genaue Informationen wenden Sie sich an Ihren Ansprechpartner oder direkt an die Richard Wolf GmbH.



DAUERSPÜL-LASER-ENUKLEATIONSSCHAFT 26 CHARR. "MoXy™"

ZUR STUMPFEN ENUKLEATION DER PROSTATA



DS Doppelschaftsystem

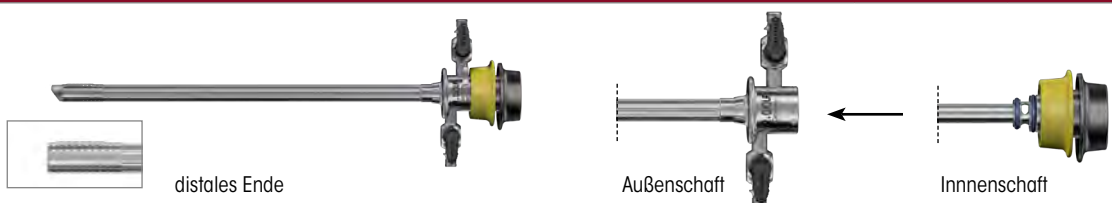

für Schaftgrößen		SL / NL	Kennfarbe	Artikel-Nr.
	Außenschaft für Resektoskop 26 Ch	SL 189 mm	gelb	8675426
	Innenschaft für Lasertherapie 24 Ch	SL 203 mm		8675524
hierzu:				
	Obturator für Resektoskop 24 Ch	NL 232 mm	gelb	8673324
Arbeitseinsatz zur freien Steuerung der Laserfaser ohne Anschlag. Bietet besondere Stabilisierung der Faserspitze während GreenLight Vaporisation u.a.				Artikel-Nr.
Laser-Arbeitseinsatz 12/30 "MoXy™" für flexible Hilfsinstrumente bis 6,5 Ch				8632.284
Gummikappe für Hysteroskop verlängert, rotorange (1 ST)				18.01

hierzu:

PANOVIEW	Blickrichtung	Ø	NL	GL	Artikel-Nr.
Optik 30° Ø 4 mm NL 300 mm	30°	4,0 mm	300 mm	364 mm	8654.422
Optik 12° Ø 4 mm NL 297 mm	12°	4,0 mm	297 mm	363 mm	8654.431

Empfohlenes Zubehör

	Artikel-Nr.
Siebkorb für Standardoptik 2 Innenmaße (B x H x T): 454 x 52 x 40 mm Außenmaße (B x H x T): 481 x 54 x 59 mm	38016
Fiber Lichtleiter kpl bestehend aus: Fiber Lichtleiter (80662523), Adapter projektorseitig (8095.07) und Adapter endoskopseitig (809509)	806625231

Ix23 || Änderungen vorbehalten. Wir weisen darauf hin, dass nicht jedes Produkt in allen Ländern verfügbar ist. Bitte nehmen Sie die produktbegleitenden Informationen stets zur Kenntnis. Für genaue Informationen wenden Sie sich an Ihren Ansprechpartner oder direkt an die Richard Wolf GmbH.







GREENLIGHT™ DAUERSPÜL-LASER-CYSTOSKOP "Freestyle"

BESONDERS FÜR DIE VERWENDUNG VON GREENLIGHT™ UND ÄHNLICHEN LASERFASERN



Ds Doppelschaftsystem



für Schaftgrößen		SL / NL	Kennfarbe	Artikel-Nr.	
Ds 22,5 Ch	Außenschaft für Lasertherapie 22,5 Ch	SL 196 mm	grün	8632.026	
	Innenschaft für Lasertherapie	SL 209 mm		8632.027	
hierzu:					
	Obturator für Lasertherapie 22,5 Ch	NL 214 mm	grün	8632.126	
	Sichtobturator für Lasertherapie 22,5 Ch			8632.726	
Ds 24,5 Ch	Außenschaft für Lasertherapie 24,5 Ch	SL 205 mm	grün	8632028	
	Innenschaft für Lasertherapie	SL 217 mm		8632029	
hierzu:					
	Obturator für Lasertherapie 24,5 Ch	NL 220 mm	grün	8632128	
	Sichtobturator für Lasertherapie 24,5 Ch	NL 219 mm		8632728	
Arbeitseinsatz zur freien Steuerung der Laserfaser ohne Anschlag.				Artikel-Nr.	
Laser-Arbeitseinsatz 12/30 "Freestyle" für flexible Hilfsinstrumente bis 6,5 Ch				8632.914	
hierzu: 					
PANOVIEW	Blickrichtung	Ø	NL	GL	Artikel-Nr.
Optik 30° Ø 4 mm NL 300 mm	30°	4,0 mm	300 mm	364 mm	8654.422
Optik 12° Ø 4 mm NL 297 mm	12°	4,0 mm	297 mm	363 mm	8654.431
Empfohlenes Zubehör					Artikel-Nr.
Siebkorb für Standardoptik 2		Innenmaße (B x H x T): 454 x 52 x 40 mm Außenmaße (B x H x T): 481 x 54 x 59 mm		38016	
Fiber Lichtleiter kpl bestehend aus: Fiber Lichtleiter (80662523), Adapter projektorseitig (8095.07) und Adapter endoskopseitig (809509)		Ø 2,5 mm, 2,3 m lang		806625231	

IX23 || Änderungen vorbehalten. Wir weisen darauf hin, dass nicht jedes Produkt in allen Ländern verfügbar ist. Bitte nehmen Sie die produktbegleitenden Informationen stets zur Kenntnis. Für genaue Informationen wenden Sie sich an Ihren Ansprechpartner oder direkt an die Richard Wolf GmbH.



GREENLIGHT™ DAUERSPÜL-LASER-RESEKTOSKOP "Freestyle"

BESONDERS FÜR DIE VERWENDUNG VON GREENLIGHT™ UND ÄHNLICHEN LASERFASERN



spirit of excellence

LASERENUKLEATION

1.17



Ds Doppelschaftsystem

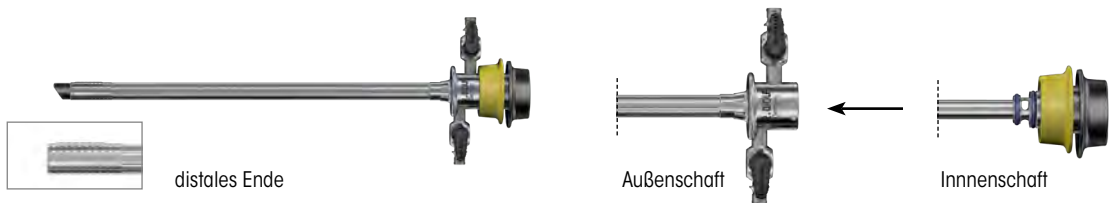

für Schaftgrößen		SL / NL	Kennfarbe	Artikel-Nr.	
Ds 24 Ch	Außenschaft für Resektoskop 24 Ch	SL 189 mm	grün	8675424	
	Innenschaft für Resektoskop 22 Ch	SL 205 mm		8675322	
hierzu:					
	Obturator für Resektoskop 22 Ch	NL 232 mm	grün	8673022	
	Sichtobturator für Resektoskop 22 Ch			8673122	
Ds 26 Ch	Außenschaft für Resektoskop 26 Ch	SL 189 mm	gelb	8675426	
	Innenschaft für Resektoskop 24 Ch	SL 205 mm		8675324	
hierzu:					
	Obturator für Resektoskop 24 Ch	NL 233 mm	gelb	8673024	
	Sichtobturator für Resektoskop 24 Ch	NL 232 mm		8673124	
	Dilatationsobturator f. Resektoskop 24 Ch	NL 247 mm		8673224	
Arbeitseinsatz zur freien Steuerung der Laserfaser ohne Anschlag.				Artikel-Nr.	
Laser-Arbeitseinsatz 12/30 "Freestyle" für flexible Hilfsinstrumente bis 6,5 Ch				8632.914	
hierzu:					
PANOVIEW	Blickrichtung	Ø	NL	GL	Artikel-Nr.
Optik 30° Ø 4 mm NL 300 mm	30°	4,0 mm	300 mm	364 mm	8654.422
Optik 12° Ø 4 mm NL 297 mm	12°	4,0 mm	297 mm	363 mm	8654.431
Empfohlenes Zubehör				Artikel-Nr.	
Siebkorb für Standardoptik 2		Innenmaße (B x H x T): 454 x 52 x 40 mm Außenmaße (B x H x T): 481 x 54 x 59 mm		38016	
Fiber Lichtleiter kpl bestehend aus: Fiber Lichtleiter (80662523), Adapter projektorseitig (8095.07) und Adapter endoskopseitig (809509)		Ø 2,5 mm, 2,3 m lang		806625231	

IX23 || Änderungen vorbehalten. Wir weisen darauf hin, dass nicht jedes Produkt in allen Ländern verfügbar ist. Bitte nehmen Sie die produktbegleitenden Informationen stets zur Kenntnis. Für genaue Informationen wenden Sie sich an Ihren Ansprechpartner oder direkt an die Richard Wolf GmbH.



DAUERSPÜL-LASER-ENUKLEATIONSSCHAFT 26 CHARR. "Freestyle" ZUR STUMPFEN ENUKLEATION DER PROSTATA



DS Doppelschaftsystem

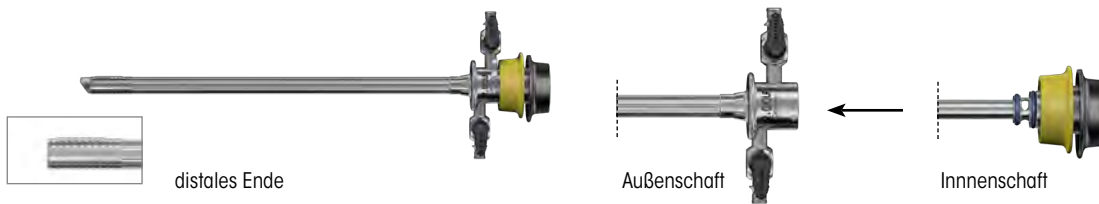

für Schaftgrößen		SL / NL	Kennfarbe	Artikel-Nr.
	Außenschaft für Resektoskop 26 Ch	SL 189 mm	gelb	8675426
	Innenschaft für Lasertherapie 24 Ch	SL 206 mm		8675524
hierzu:				
	Obturator für Resektoskop 24 Ch	NL 232 mm	gelb	8673324
Arbeitseinsatz zur freien Steuerung der Laserfaser ohne Anschlag.				Artikel-Nr.
Laser-Arbeitseinsatz 12/30 "Freestyle" für flexible Hilfsinstrumente bis 6,5 Ch				8632.914

hierzu:



PANOVIEW	Blickrichtung	Ø	NL	GL	Artikel-Nr.
Optik 30° Ø 4 mm NL 300 mm	30°	4,0 mm	300 mm	364 mm	8654.422
Optik 12° Ø 4 mm NL 297 mm	12°	4,0 mm	297 mm	363 mm	8654.431

Empfohlenes Zubehör

	Artikel-Nr.
Siebkorb für Standardoptik 2	38016
Fiber Lichtleiter kpl bestehend aus: Fiber Lichtleiter (80662523), Adapter projektorseitig (8095.07) und Adapter endoskopseitig (809509)	806625231

IX23 || Änderungen vorbehalten. Wir weisen darauf hin, dass nicht jedes Produkt in allen Ländern verfügbar ist. Bitte nehmen Sie die produktbegleitenden Informationen stets zur Kenntnis. Für genaue Informationen wenden Sie sich an Ihren Ansprechpartner oder direkt an die Richard Wolf GmbH.



DAUERSPÜL-ARBEITSEINSATZ FÜR LASERSONDEN BIS 7,5 CHARR.

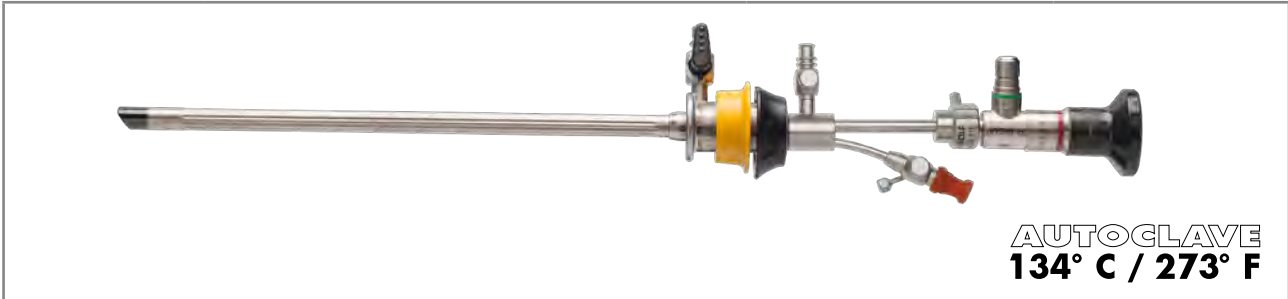

AUTOCLAVE
134° C / 273° F

iS Schaft mit drehbarem Spülansatz

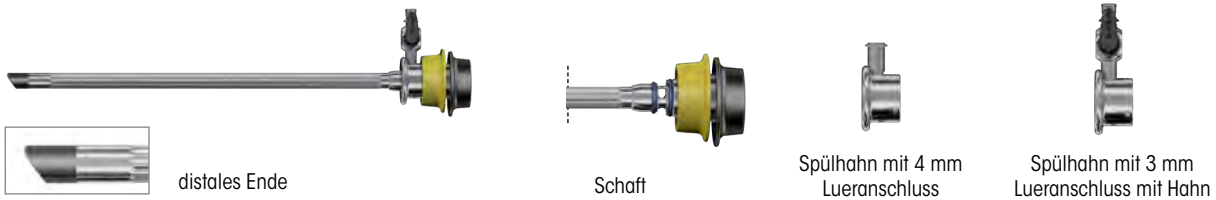

für Schaftgrößen		SL / NL	Kennfarbe	Artikel-Nr.
	Schaft für Resektoskop 24 Ch	SL 200 mm	gelb	8676324
	Spülansatz für Resektoskop 24/26 Ch mit 4 mm Lueranschluss			8676354*
	Spülansatz für Resektoskop 24/26 Ch mit 3 mm Lueranschluss mit Hahn			8676361**

hierzu:

	Obturator für Resektoskop 24 Ch	NL 233 mm	gelb	8673024
	Sichtobturator für Resektoskop 24 Ch	NL 232 mm		8673124
	Dilatationsobturator f. Resektoskop 24 Ch	NL 247 mm		8673224

* zum Anschluss an drehbaren Spülansatz 8676354: **Zweiwegehahn wartungsfrei** mit Luer-lock-Anschluss **88351**

** zum Anschluss an drehbaren Spülansatz 8676361: **Zweiwegehahn wartungsfrei** mit Luer-lock-Anschluss **88350**

Arbeitseinsatz zur Dauerspülung mit Einführungshahn für flexible Hilfsinstrumente bis 7,5 Ch Artikel-Nr.

Laserarbeitseinsatz 12/30 7,5 Ch		8654.911
---	--	-----------------

hierzu:

PANOVIEW	Blickrichtung	Ø	NL	GL	Artikel-Nr.
Optik 30° Ø 4 mm NL 300 mm	30°	4,0 mm	300 mm	364 mm	8654.422
Optik 12° Ø 4 mm NL 297 mm	12°	4,0 mm	297 mm	363 mm	8654.431

Empfohlenes Zubehör Artikel-Nr.

Siebkorb für Standardoptik 2	Innenmaße (B x H x T): 454 x 52 x 40 mm Außenmaße (B x H x T): 481 x 54 x 59 mm	38016
Fiber Lichtleiter kpl bestehend aus: Fiber Lichtleiter (80662523), Adapter projektorseitig (8095.07) und Adapter endoskopseitig (809509)	Ø 2,5 mm, 2,3 m lang	806625231

IX23 || Änderungen vorbehalten. Wir weisen darauf hin, dass nicht jedes Produkt in allen Ländern verfügbar ist. Bitte nehmen Sie die produktbegleitenden Informationen stets zur Kenntnis. Für genaue Informationen wenden Sie sich an Ihren Ansprechpartner oder direkt an die Richard Wolf GmbH.



HOLEP, THULEP

DAUERSPÜL-LASER-ENUKLEATIONSSCHAFT 26 CHARR.

ZUR **STUMPFEN** ENUKLEATION DER PROSTATA



DS Doppelschaftsystem

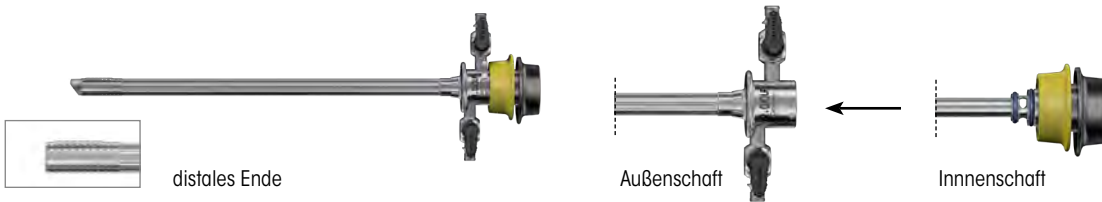

für Schaftgrößen		SL / NL	Kennfarbe	Artikel-Nr.
	Außenschaft für Resektoskop 26 Ch	SL 189 mm	gelb	8675426
	Innenschaft für Lasertherapie 24 Ch	SL 206 mm		8675524

hierzu:

	Obturator für Resektoskop 24 Ch	NL 232 mm	gelb	8673324
--	---------------------------------	-----------	------	----------------

Arbeitselement

Laserarbeitselement passiv 12/30°
mit geschlossenem Handgriff



8654382

Laser-Arbeitseinsatz 12/30°



8654383

Führungsrohre



siehe UR084

hierzu:



PANOVIEW	Blickrichtung	Ø	NL	GL	Artikel-Nr.
Optik 30° Ø 4 mm NL 300 mm	30°	4,0 mm	300 mm	364 mm	8654.422
Optik 12° Ø 4 mm NL 297 mm	12°	4,0 mm	297 mm	363 mm	8654.431

Empfohlenes Zubehör

Siebkorb für Standardoptik 2

Innenmaße (B x H x T): 454 x 52 x 40 mm
Außenmaße (B x H x T): 481 x 54 x 59 mm

38016

Fiber Lichtleiter kpl bestehend aus:
Fiber Lichtleiter (80662523), Adapter projektorseitig (8095.07)
und Adapter endoskopseitig (809509)

Ø 2,5 mm, 2,3 m lang

806625231



HOLEP, THULEP

DAUERSPÜL-LASER-ENUKLEATIONSSCHAFT, 26 CHARR.

ZUR ENUKLEATION DER PROSTATA



Ds Doppelschaftsystem

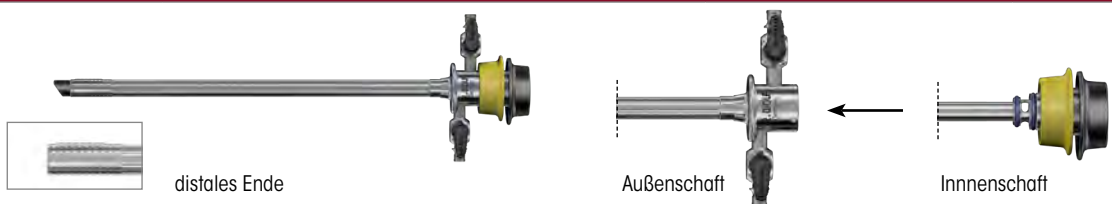





für Schaftgrößen		SL / NL	Kennfarbe	Artikel-Nr.	
Ds 24 Ch	Außenschaft für Resektoskop 24 Ch	SL 189 mm	grün	8675424	
	Innenschaft für Resektoskop 22 Ch	SL 205 mm		8675322	
hierzu:					
	Obturator für Resektoskop 22 Ch	NL 232 mm	grün	8673022	
	Sichtobturator für Resektoskop 22 Ch			8673122	
Ds 26 Ch	Außenschaft für Resektoskop 26 Ch	SL 189 mm	gelb	8675426	
	Innenschaft für Resektoskop 24 Ch	SL 205 mm		8675324	
hierzu:					
	Obturator für Resektoskop 24 Ch	NL 233 mm	gelb	8673024	
	Sichtobturator für Resektoskop 24 Ch	NL 232 mm		8673124	
	Dilatationsobturator f. Resektoskop 24 Ch	NL 247 mm		8673224	
Arbeitselement				Artikel-Nr.	
Laserarbeitselement passiv 12/30° mit geschlossenem Handgriff				8654382	
Laser-Arbeitseinsatz 12/30°				8654383	
Führungsrohre				siehe UR085	
hierzu:					
PANOVIEW	Blickrichtung	Ø	NL	GL	Artikel-Nr.
Optik 30° Ø 4 mm NL 300 mm	30°	4,0 mm	300 mm	364 mm	8654.422
Optik 12° Ø 4 mm NL 297 mm	12°	4,0 mm	297 mm	363 mm	8654.431
Empfohlenes Zubehör				Artikel-Nr.	
Siebkorb für Standardoptik 2		Innenmaße (B x H x T): 454 x 52 x 40 mm Außenmaße (B x H x T): 481 x 54 x 59 mm		38016	
Fiber Lichtleiter kpl bestehend aus: Fiber Lichtleiter (80662523), Adapter projektorseitig (8095.07) und Adapter endoskopseitig (809509)		Ø 2,5 mm, 2,3 m lang		806625231	

IX23 || Änderungen vorbehalten. Wir weisen darauf hin, dass nicht jedes Produkt in allen Ländern verfügbar ist. Bitte nehmen Sie die produktbegleitenden Informationen stets zur Kenntnis. Für genaue Informationen wenden Sie sich an Ihren Ansprechpartner oder direkt an die Richard Wolf GmbH.



LASERFASER-FÜHRUNGSRÖHRE

ZUM DAUERSPÜL-LASER-ENUKLEATIONSSCHAFT 26 CHARR.

Lasereaser-Führungsröhre für Innenschaft 24 Ch		Ch	Durchlass	Artikel-Nr.
 mit seitlicher Führung, distales Ende gerade	Führungsröhr Lasertherapie 1000 µm 22 Ch	22 Ch	1000 µm	8654990
	Führungsröhr Lasertherapie 1000 µm 24 Ch	24 Ch		8654991
 mit seitlicher Führung, distales Ende gerade	Führungsröhr Lasertherapie 600 µm 22 Ch	22 Ch	600 µm	8654992
	Führungsröhr Lasertherapie 600 µm 24 Ch	24 Ch		8654993
 mit seitlicher Führung, distales Ende schräg	Führungsröhr Lasertherapie 600 µm 22 Ch	22 Ch	600 µm	8654994
	Führungsröhr Lasertherapie 600 µm 24 Ch	24 Ch		8654995
 mit seitlicher Führung, distales Ende mit Ring	Führungsröhr Lasertherapie 600 µm 22 Ch	22 Ch	600 µm	8654996
	Führungsröhr Lasertherapie 600 µm 24 Ch	24 Ch		8654997
 Kürette 22-24 Ch für Prostatachips	ab 22 Ch	600 µm	8654998	

Hinweis: Lasereaser-Führungsröhre nur in Verbindung mit Laser-Arbeitsselement (8654382) und Laser-Arbeitseinsatz (8654383) anwendbar.

IX23 || Änderungen vorbehalten. Wir weisen darauf hin, dass nicht jedes Produkt in allen Ländern verfügbar ist. Bitte nehmen Sie die produktbegleitenden Informationen stets zur Kenntnis. Für genaue Informationen wenden Sie sich an Ihren Ansprechpartner oder direkt an die Richard Wolf GmbH.



BIPOLARE ENUKLEATION DAUERSPÜL-LASER-ENUKLEATIONSSCHAFT, 24/26 CHARR.

ZUR **BIPOLAREN** ENUKLEATION DER PROSTATA



AUTOCLAVE
134° C / 273° F

DS Doppelschaftsystem

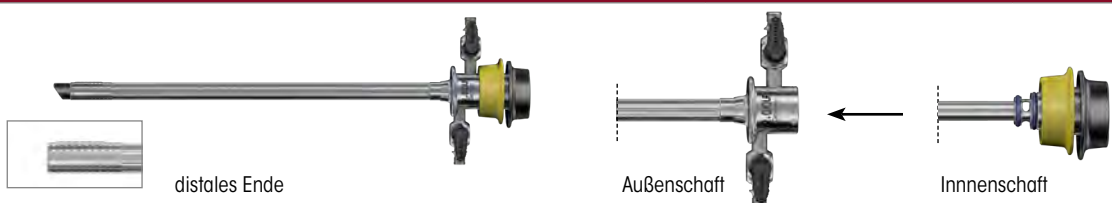

für Schaftgrößen		SL / NL	Kennfarbe	Artikel-Nr.
 26 Ch	Außenschaft für Resektoskop 26 Ch	SL 189 mm	gelb	8675426
	Innenschaft für Resektoskop 24 Ch	SL 205 mm		8675324

hierzu:

	Obturator für Resektoskop 24 Ch	NL 233 mm	gelb	8673024
	Sichtobturator für Resektoskop 24 Ch	NL 232 mm		8673124
	Dilatationsobturator f. Resektoskop 24 Ch	NL 247 mm		8673224

Arbeitselement			Artikel-Nr.
Arbeitselement aktiv bipo 0/12/30° mit geschlossenem Handgriff			8680.205

Enukleationselektrode bipo 24 Ch 12/30°		46400243
--	--	-----------------

hierzu:

PANOVUE	Blickrichtung	Ø	NL	GL	Artikel-Nr.
Optik 30° Ø 4 mm NL 300 mm	30°	4,0 mm	300 mm	364 mm	8654.422
Optik 12° Ø 4 mm NL 297 mm	12°	4,0 mm	297 mm	363 mm	8654.431

Empfohlenes Zubehör	Artikel-Nr.
Siebkorb für Standardoptik 2	38016
Fiber Lichtleiter kpl bestehend aus: Fiber Lichtleiter (80662523), Adapter projektorseitig (8095.07) und Adapter endoskopseitig (809509)	806625231 Ø 2,5 mm, 2,3 m lang









IX23 || Änderungen vorbehalten. Wir weisen darauf hin, dass nicht jedes Produkt in allen Ländern verfügbar ist. Bitte nehmen Sie die produktbegleitenden Informationen stets zur Kenntnis. Für genaue Informationen wenden Sie sich an Ihren Ansprechpartner oder direkt an die Richard Wolf GmbH.

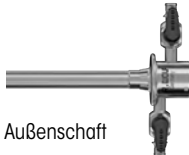
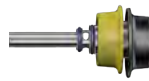

MORCESCOPE, 0°

IN KOMBINATION MIT **SHARK** AUSSENSCHÄFTEN
ZUR GEWEBEMORCELLATION



PAVIEW	NL	GL	Artikel-Nr.	
Morcescope 0° 24 Ch NL 224mm starr, mit parallelem Okulareinblick, Arbeitskanal für Instrumente bis 4,8 mm, Spülung über 24,5/26 Ch Schaft und Ansatz, Absaugung über Morcellator	224 mm	386 mm	8970405	
Autom. Dichtungsteil ID 5,7 mm			8920.311	
Druckball zum Durchblasen von Kanälen			103.00	
Luer-Lock-Schlauchteil			886.00	
Reinigungsbürste Ø 11mm GL 360 mm			6.01	
Zur Verbindung "Morcescope" mit den 24 Ch und 26 Ch Dauerspül-Schäften			Artikel-Nr.	
Shark Adapter für Morcescope 24/26 Ch			8675026	
Ds Doppelschaftsystem				
 distales Ende				
für Schaftgrößen		SL / NL	Kennfarbe	Artikel-Nr.
Ds 22/24 Ch	Außenschaft für Resektoskop 24 Ch	SL 189 mm	grün	8675424
	Innenschaft für Resektoskop 22 Ch	SL 205 mm		8675322
hierzu:				
	Obturator für Resektoskop 22 Ch	NL 232 mm	grün	8673022
	Sichtobturator für Resektoskop 22 Ch			8673122
Ds 24/26 Ch	Außenschaft für Resektoskop 26 Ch	SL 189 mm	gelb	8675426
	Innenschaft für Resektoskop 24 Ch	SL 205 mm		8675324
hierzu:				
	Obturator für Resektoskop 24 Ch	NL 233 mm	gelb	8673024
	Sichtobturator für Resektoskop 24 Ch	NL 232 mm		8673124
	Dilatationsobturator f. Resektoskop 24 Ch	NL 247 mm		8673224
Rotationsmorcellatoren und Zubehör				siehe UR090

IX23 Änderungen vorbehalten. Wir weisen darauf hin, dass nicht jedes Produkt in allen Ländern verfügbar ist. Bitte nehmen Sie die produktbegleitenden Informationen stets zur Kenntnis. Für genaue Informationen wenden Sie sich an Ihren Ansprechpartner oder direkt an die Richard Wolf GmbH.



MORCESCOPE, 0°

IN KOMBINATION MIT **SHARK** AUSSENSCHÄFTEN
ZUR GEWEBEMORCELLATION



PANOVIEW	NL	GL	Artikel-Nr.
Morcescope 0° 24 Ch NL 199mm starr, mit parallelem Okulareinblick, Arbeitskanal für Instrumente bis 4,8mm, Spülung über 24,5/26 Ch Schaft und Ansatz, Absaugung über Morcellator	199 mm	393 mm	8970407
Autom. Dichtungsteil ID 5,7 mm			8920.311
Druckball zum Durchblasen von Kanälen			103.00
Luer-Lock-Schlauchteil			886.00
Reinigungsbürste Ø 11mm GL 360 mm			6.01

Ds Doppelschaftsystem

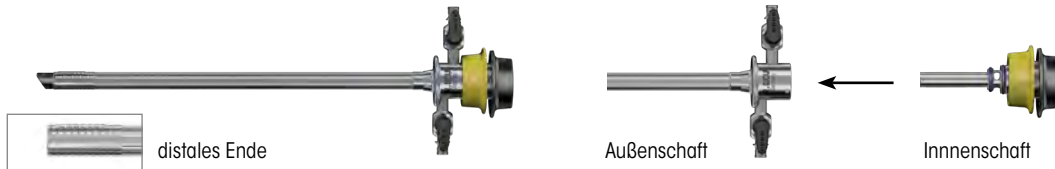

für Schaftgrößen		SL / NL	Kennfarbe	Artikel-Nr.
Ds 22/24 Ch	Außenschaft für Resektoskop 24 Ch	SL 189 mm	grün	8675424
	Innenschaft für Resektoskop 22 Ch	SL 205 mm		8675322
hierzu:				
	Obturator für Resektoskop 22 Ch	NL 232 mm	grün	8673022
	Sichtobturator für Resektoskop 22 Ch			8673122
Ds 24/26 Ch	Außenschaft für Resektoskop 26 Ch	SL 189 mm	gelb	8675426
	Innenschaft für Resektoskop 24 Ch	SL 205 mm		8675324
hierzu:				
	Obturator für Resektoskop 24 Ch	NL 233 mm	gelb	8673024
	Sichtobturator für Resektoskop 24 Ch	NL 232 mm		8673124
	Dilatationsobturator f. Resektoskop 24 Ch	NL 247 mm		8673224
Rotationsmorcellatoren und Zubehör				siehe UR090







IX23 || Änderungen vorbehalten. Wir weisen darauf hin, dass nicht jedes Produkt in allen Ländern verfügbar ist. Bitte nehmen Sie die produktbegleitenden Informationen stets zur Kenntnis. Für genaue Informationen wenden Sie sich an Ihren Ansprechpartner oder direkt an die Richard Wolf GmbH.

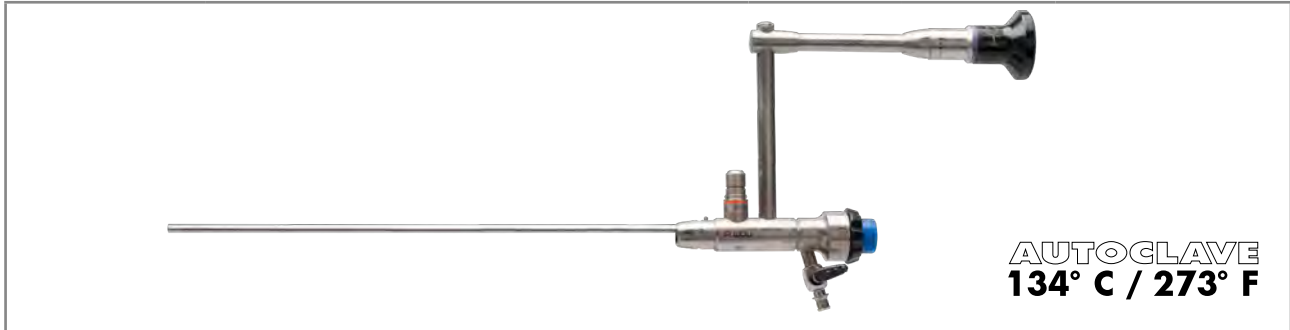

MORCESCOPE, 0°



IN KOMBINATION MIT **E-LINE** AUSSENSCHÄFTEN
ZUR GEWEBEMORCELLATION





PANOVIEW		NL	GL	Artikel-Nr.
Morcescope 0° 24 Ch NL 224 mm starr, mit parallelem Okulareinblick, Arbeitskanal für Instrumente bis 4,8mm, Spülung über 24,5/26 Ch Schaft und Ansatz, Absaugung über Morcellator		224 mm	386 mm	8970405
Autom. Dichtungsteil ID 5,7 mm				8920.311
Druckball zum Durchblasen von Kanälen				103.00
Luer-Lock-Schlauchteil				886.00
Reinigungsbürste Ø 11 mm GL 360 mm				6.01
Zur Verbindung "Morcescope" mit den 24 Ch und 26 Ch Dauerspül-Schäften			GL	Artikel-Nr.
E-Line Adapter für Morcescope 26 Ch			40 mm	8970.026
Ds Doppelschaftsystem				
				
für Schaftgrößen		SL / NL	Kennfarbe	Artikel-Nr.
Ds 22/24,5 Ch	Außenschaft für Resektoskop 24,5 Ch	SL 191 mm	grün	8655.334
	Innenschaft für Resektoskop 22 Ch	SL 203 mm		8655.344
hierzu:				
	Obturator für Resektoskop 22 Ch	NL 230 mm	grün	8654.16
	Sichtobturator für Resektoskop 22 Ch	NL 232 mm		8415.11
Ds 24/26 Ch	Außenschaft für Resektoskop 26 Ch	SL 191 mm	gelb	8655.374
	Innenschaft für Resektoskop 24 Ch	SL 204 mm		8655.384
hierzu:				
	Obturator für Resektoskop 24 Ch	NL 230 mm	gelb	8654.17
	Sichtobturator für Resektoskop 24 Ch	NL 232 mm		8415.12
Rotationsmorcellatoren und Zubehör				siehe UR090

IX23 // Änderungen vorbehalten. Wir weisen darauf hin, dass nicht jedes Produkt in allen Ländern verfügbar ist. Bitte nehmen Sie die produktbegleitenden Informationen stets zur Kenntnis. Für genaue Informationen wenden Sie sich an Ihren Ansprechpartner oder direkt an die Richard Wolf GmbH.

ROTATIONSMORCELLATOREN / ZUBEHÖR ZUM MORCESCOPE

	Zum Einmalgebrauch (VE= 3 ST, einzeln steril verpackt)	NL	Ø	Artikel-Nr.
 	Rotationsmorcellator Ø 4,8 mm NL 335 mm	335 mm	4,8 mm	49700113
	Rotationsmorcellator Ø 4,8 mm NL 385 mm (für Morcellator-Optiken <i>anderer Hersteller</i>)	385 mm	4,8 mm	49700103

	Zum Mehrfachgebrauch	NL	Ø	Artikel-Nr.
 	Rotationsmorcellator Ø 4,8 mm NL 350 mm	350 mm	4,8 mm	8970.011
	Rotationsmorcellator Ø 4,8 mm NL 385 mm (für Morcellator-Optiken <i>anderer Hersteller</i>)	385 mm	4,8 mm	8970010

Empfohlenes Zubehör	Artikel-Nr.
Siebkorb für Morcescope mit Kleinteilesieb Aufnahme: Standardoptik, zur maschinellen Aufbereitung, Sterilisation (Dampf- und Niedertemperatur), Lagerung und Transport	Innenmaße (B x H x T): 451 x 65 x 164 mm, Außenmaße (B x H x T): 467 x 75 x 172 mm 38012
Fiber Lichtleiter kpl bestehend aus: Fiber Lichtleiter (80663523), Adapter projektorseitig (8095.07) und Adapter endoskopseitig (809509)	Ø 3,5 mm, 2,3 m lang 806635231

GEWEBE-MORCELLATOR

ZUR MORCELLATION NACH LASER-ENUKLEATION DER PROSTATA

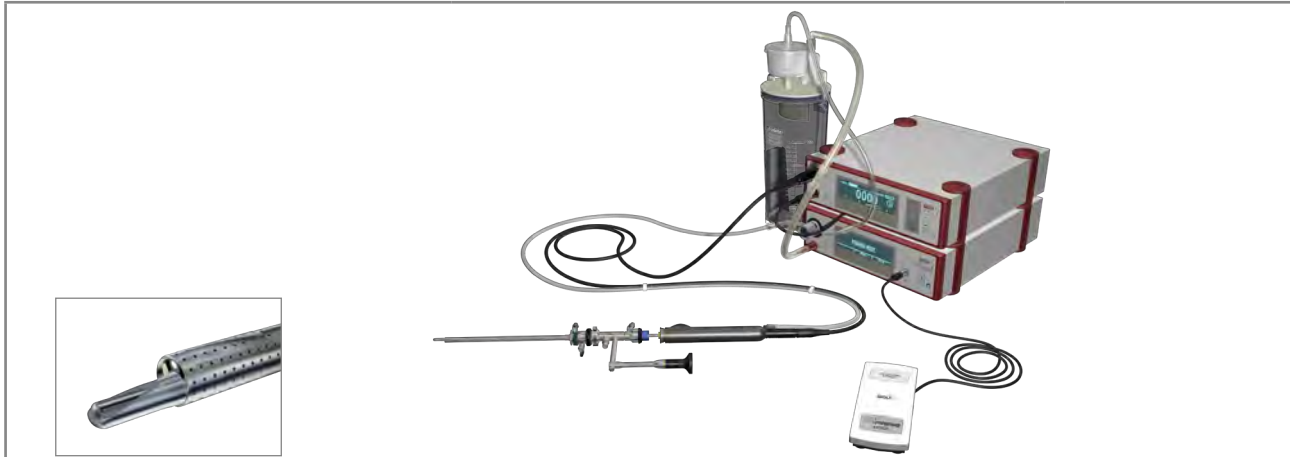

		Artikel-Nr.
Saugpumpe 2208	mit LCD-Anzeige, 100 - 240 V~, 50 / 60 Hz	2208001
Fußschalter 1 Pedal		2030108
Flaschenhalterung		64031.381
Schalldämpfer	(VE=3 ST)	35100.115
Verbindungsschlauch RECTO PUMP		8170.6554
Überlaufschutz/Bakterienfilter	(VE= 10 ST)	2228.901
Sekretbehälter 2 L	2 Liter, ohne Deckel	8170.6551
Deckel	für Sekretbehälter 8170.6551, wiederverwendbar	8170.6552
optional: Auffangbehälter für RCS, 3 L		077.0130
Netzkabel	Kabellänge 3 m	2440.03
Schlauch zur Absaugung	Einmalgebrauch (VE=10 ST)	41702208
Auffangbehälter	Einweg (VE=10 ST)	2208120
Motor Control Unit 2303 für Motorhandgriff	50 / 60 Hz, 100 - 240 V a.c.	2303.001
hierzu: Netzkabel	Kabellänge 3 m	2440.03
Motorhandgriff max. 6000U/min	bestehend aus: Motorhandgriff max. 6000U/min (8564.021), Anschlusskabel NL 3m (8564.851), Dichteinsatz - offen (15178145)	8564122
Spüladapter	für Motorhandgriff 8564.021, wiederverwendbar	163951
Rotationsmorcellator Ø 4,8 mm NL 335 mm	(VE=3 ST) einzeln steril verpackt	49700113
Rotationsmorcellator Ø 4,8 mm NL 385 mm	(VE=3 ST) einzeln steril verpackt für Morcellator-Optiken <i>anderer Hersteller</i>	49700103
Rotationsmorcellator Ø 4,8 mm NL 350 mm		8970.011
Rotationsmorcellator Ø 4,8 mm NL 385 mm		8970010

MEGA Pulse 70⁺

70 W HOLMIUM:YAG LASER-SYSTEM ZUR STEIN- UND BPH-THERAPIE

"MEGA PULSE 70+" LASER

1.21



Artikel-Nr.

MegaPulse 70⁺

Laser-Chirurgiegerät Tower EU kpl

bestehend aus:

MegaPulse 70⁺ Laser Chirurgiegerät Tower 70 W (2286007)

2x Laserschutzbrille (OBM003603)

1x Schlüssel-Set (2286525)

1x Türkontakt-Stecker (2286520)

2x Blast shield with mounting (OAM001523)

1x Befüllungsflasche mit Schlauch (IAM000088)

1x Fußschalter 2 Pedale (2030232)

1x Faser Abstreifzange zum Abisolieren der Laserfaser 0,3 bis 1,0 mm (2286523)

1x Faser Abstreifzange zum Abisolieren der Laserfaser 0,1 bis 0,4 mm (2286527)

1x Keramik-Cutter mit Siliconpad (AGM000080)

1x Zubehörbox für MegaPulse (KBM000103)

1x Netzkabel GL 3 m (2286230)

22860070

MEGA Pulse 70⁺

TECHNISCHE DATEN

MEGA Pulse 70 ⁺		22860070	
Geräteigenschaften			
Display	12" Touchscreen		
Leistung	70 Watt		
Lasertyp	Holmium:YAG Laser (Ho:YAG)		
Wellenlänge	2100 nm (2,1 µm)		
Funktionsweise	gepulst		
Energie	200 mJ – 5000 mJ		
Pulsdauer	anpassbar (50 µs – 1100 µs)		
Pilotstrahl	grün: 532 nm, < 5 mW, kontinuierlich oder blinkend einstellbar		
Max. Arbeitstemperatur	10°C – 30°C		
Lagertemperatur	min. + 5°C, max. 40°C		
Stromversorgung			
Spannung	200 – 230 V, 50/60 Hz, < 32 A		
Frequenz	3 – 60 Hz		
Abmessungen und Gewichte			
Abmessungen (B x H x T)	595 x 1200 x 1074 mm		
Gewicht	200 kg		

MEGA *Pulse* ⁷⁰⁺
LASERFASER

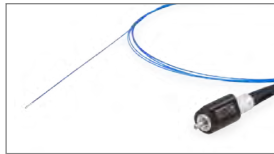

"MEGA PULSE 70+" LASER

1.21



steril (VE= 1 ST)		Kerndurchmesser						Artikel-Nr.
		200 µm	200 µm	272 µm	365 µm	550 µm	800 µm	
Einmalgebrauch	Power Laserfaser Ø 200µm Einweg	•						487502200
	Laserfaser Ø 200µm Einweg		•					487501200
	Laserfaser Ø 272µm Einweg			•				487501272
	Laserfaser Ø 365µm Einweg				•			4875013650
	Laserfaser Ø 550µm Einweg					•		487501550
	Laserfaser Ø 800µm Einweg						•	487501800
	Laserfaser Ø 1000µm Einweg							•
Mehrfachgebrauch	Power Laserfaser Ø 200µm Mehrweg	•						87502200
	Laserfaser Ø 200µm Mehrweg		•					87501200
	Laserfaser Ø 272µm Mehrweg			•				87501272
	Laserfaser Ø 365µm Mehrweg				•			875013650
	Laserfaser Ø 550µm Mehrweg					•		87501550
	Laserfaser Ø 800µm Mehrweg						•	87501800
	Laserfaser Ø 1000µm Mehrweg							•

IX23 || Änderungen vorbehalten. Wir weisen darauf hin, dass nicht jedes Produkt in allen Ländern verfügbar ist. Bitte nehmen Sie die produktbegleitenden Informationen stets zur Kenntnis. Für genaue Informationen wenden Sie sich an Ihren Ansprechpartner oder direkt an die Richard Wolf GmbH.

MEGA Pulse⁷⁰⁺

ZUBEHÖR

Zubehör		Artikel-Nr.	
Faser Abstreifzange, autoklavierbar	zum abisolieren von Laserfasern	Ø 200 – 272 µm	AGM000053
		Ø 365 – 400 µm	AGM000078
		Ø 550 – 600 µm	AGM000052
		Ø 800 µm	AGM000064
Faser Abstreifzange	zum abisolieren von Laserfasern	Ø 0,1 - 0,4 mm	2286527
		Ø 0,3 - 1,0 mm	2286523
Keramik-Cutter mit Siliconpad		AGM000080	
Befüllungsflasche mit Schlauch		IAM000088	
Laserschutzbrille	(auch für Brillenträger geeignet)	OBM003603	
Fußschalter 2 Pedale		2030232	
Schlüssel-Set		2286525	
Türkontakt-Stecker		2286520	
Blast shield with mounting		OAM001523	
Netzkabel GL 3 m		2286230	
Zubehörbox für MegaPulse		KBM000103	
Adapterkabel	CEE-Kupplung 3-polig 32A 6h 230VAC blau (geräteseitig) und CEE-Stecker 5-polig 32A 6h 400VAC rot (hausintern)	100-201-0518	

Maschinelle Aufbereitung		Artikel-Nr.
 Siebkorb für Laserfaser	Aufnahme: Laserfaser, zur maschinellen Aufbereitung, Sterilisation (Dampf- und Niedertemperatur), Lagerung und Transport, Innenmaße (B x H x T): 231 x 52 x 223 mm, Außenmaße(BxHxT): 248 x 72 x 239 mm	38001
hierzu:  Fixiererring Ø 34,6 mm	zur Fixierung von Instrumenten während der maschinellen Aufbereitung, Sterilisation (Dampf- und Niedertemperatur), Lagerung und Transport, Ø 34,6 x 2,62 mm, VE= 5 ST	643301262

Pulvis 60⁺

60 W THULIUM FIBER LASER (TFL)

ZUR STEIN-THERAPIE UND ENDOSKOPISCHEN ENUKLEATION DER PROSTATA (EEP)

"PULVIS 60⁺" LASER

1.22



		Artikel-Nr.
<p>Pulvis 60⁺ 60 W Thulium Fiber Laser (TFL)</p>	<p>PFMS00006</p>	

IX23 || Änderungen vorbehalten. Wir weisen darauf hin, dass nicht jedes Produkt in allen Ländern verfügbar ist. Bitte nehmen Sie die produktbegleitenden Informationen stets zur Kenntnis. Für genaue Informationen wenden Sie sich an Ihren Ansprechpartner oder direkt an die Richard Wolf GmbH.

Pulvis 60⁺

60 W THULIUM FIBER LASER (TFL) TECHNISCHE DATEN

Pulvis 60 ⁺		PFMS00006	
Geräteigenschaften			
Display	Ausklappbares drehbares Touchscreen-Display (Drehung um 90° rechts und 180° links)		
Betriebstemperatur	15° - 30° C (Bei einer Raumtemperatur zwischen 25°C und 30°C ist der laufende Betrieb mit einer maximalen Ausgangsleistung bis zu 40 W garantiert)		
Lager-/Transporttemperatur	Min. + 5° C / max. 40° C		
Atmosphärischer Druck	800-1060hPa		
Betriebs-Luffeuchtigkeit	30 % - 85 % nicht kondensierend		
Max. Geräuschpegel	< 70,0 dB		
Ausstattung			
Kühlverfahren	Luftkühlsystem		
Stromversorgung			
Netzanschluss + Frequenz	100 - 240 V~, 50 / 60 Hz		
Leistungsaufnahme	1000VA		
Regulatorische Standards			
Klassifizierung gemäß der Richtlinie für Medizinprodukte 93/42/EEC	Klasse IIb		
Laser-Klassifizierung gemäß IEC/EN 60825-1:2014	Klasse 4		
Pilotstrahl-Klassifizierung gemäß IEC/EN 60825-1:2014	Klasse 3R		
Abmessungen und Gewichte			
Gewicht	100 kg		
Abmessungen (B x H x T)	470 x 1156 x 810 mm 470 x 940 x 810 mm - Display geschlossen		

Pulvis 60⁺

60 W THULIUM FIBER LASER (TFL) TECHNISCHE DATEN

Pulvis 60⁺

PFMS00006

Spezifikationen der Laserquelle

Lasertyp	Thulium Fiber Laser
Wellenlänge	1940 nm ± 20 nm
Maximale Ausgangsleistung	60 W (Gepulst/CW)
Pulsenergie	0.02 - 6J
Betriebsmodus	Gepulst/CW
Pulsdauer	50µs - CW
Wiederholungsfrequenz	1 - 2500Hz
Liefersystem	Große Auswahl an Laserfasern (siehe URO99) (steril, einweg- und wiederverwendbar)
Pilotstrahl	Grün 532nm (einstellbar) < 5mW, class 3R
Schutzbrille	1940 D LB4

Pulvis 60⁺

LASERFASER

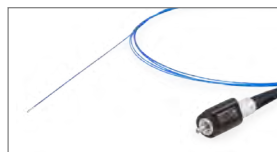



steril (VE= 10 ST)		Kerndurchmesser								Artikel-Nr.	
		150 µm	200 µm	272 µm	365 µm	500 µm	550 µm	600 µm	800 µm		1000 µm
Einmalgebrauch	Single use optical fiber 150 µm	●									OFJ001511
	Single use optical fiber 200 µm		●								OFJ002011
	Single use optical fiber 272 µm			●							OFJ702711
	Single use optical fiber ball tip 272 µm			●							OFJ302711
	Single use optical fiber 365 µm				●						OFJ703611
	Single use optical fiber 550 µm						●				OFJ005511
	Single use optical fiber lateral 600 µm							●			OFJ506011
	Single use optical fiber 800µm								●		OFJ008011
	Single use optical fiber 1000 µm									●	OFJ009911
Mehrfachgebrauch	Reusable 10x optical fiber 200 µm		●								OFJ002013
	Reusable 10x optical fiber 272 µm			●							OFJ702713
	Reusable 10x optical fiber 365 µm				●						OFJ703613
	Reusable 10x optical fiber 500 µm					●					OFJ005513
	Reusable 10x optical fiber 800 µm								●		OFJ008013
	Reusable 10x optical fiber 1000 µm									●	OFJ009913

IX23 || Änderungen vorbehalten. Wir weisen darauf hin, dass nicht jedes Produkt in allen Ländern verfügbar ist. Bitte nehmen Sie die produktbegleitenden Informationen stets zur Kenntnis. Für genaue Informationen wenden Sie sich an Ihren Ansprechpartner oder direkt an die Richard Wolf GmbH.

Pulvis 60⁺

ZUBEHÖR

Zubehör	Artikel-Nr.
Interlock Conn. Medical Devices Binder	EAM000045.00
Key	MBQ000190.00
Power cord-5m-spina Shuko 16A EUR	EAM001440.00
Fiberstripper optical fibers Ø300-1000 µm	OBM001079.00
Fiberstripper optical fibers Ø100-400 µm	OBM001080.00
Case salsa 1650 no brand accessories	KBM000103.01
Ceramic fiber cutter with slipcase	AGM000080.00
Goggle protection f18.P1d09.1003	OBM003778.00
Optical blast shield for ffl ext-access	OAM002112.00

Maschinelle Aufbereitung	Artikel-Nr.
 <p>Siebkorb für Laserfaser</p>	<p>Aufnahme: Laserfaser, zur maschinellen Aufbereitung, Sterilisation (Dampf- und Niedertemperatur), Lagerung und Transport, Innenmaße (B x H x T): 231 x 52 x 223 mm, Außenmaße(BxHxT): 248 x 72 x 239 mm</p> <p>38001</p>
<p>hierzu:</p>  <p>Fixiererring Ø 34,6 mm</p>	<p>zur Fixierung von Instrumenten während der maschinellen Aufbereitung, Sterilisation (Dampf- und Niedertemperatur), Lagerung und Transport, Ø 34,6 x 2,62 mm, VE= 5 ST</p> <p>643301262</p>

HF-GENERATOR 2260



		Artikel-Nr.
HF-Chirurgiegenerator 400 kHz	zum Anschluss von monopolarer und bipolarer Zubehör, internationale Version (BOWA, KLS Martin, Olympus, Karl Storz, Valleylab)	2260001
HF-Chirurgiegenerator 400 kHz	zum Anschluss von monopolarer und bipolarer Zubehör, E-Version (Erbe)	2260002

HF-GENERATOR 2260

1.23

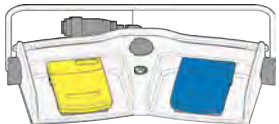
Notwendiges Zubehör	Kabellänge	Artikel-Nr.
Fußschalter 2 Pedale L 5 m mit festem Anschlusskabel, wiederverwendbar 		2260021
Neutralelektrode zur Verwendung mit Hochfrequenzchirurgie-Gerät, Folienbeutel mit 5 Neutralelektroden, (VE= 50 ST)		1280H
HF-Neutral-Elektroden-Kabel mono L 4,5 m	4,5 m	2260031
Netzkabel	3,0 m	2440.03
HF-Anschlusskabel bipo L 3 m	3,0 m	8108233
HF-Anschlusskabel bipo L 5 m	5,0 m	8108253

HF-GENERATOR 2260



TECHNISCHE DATEN

HF-Chirurgiegenerator 400kHz		2260001 / 2260002
Geräteigenschaften		
Art der Steuerelemente an der Gehäusefront		Touchpanel
Ausgangsleistung	max. Schneideleistung	400 W
	max. Koagulationsleistung	350 W
Leckströme NF und HF		gemäß DIN EN 60601 1 und DIN EN 60601 2 2
Signalpegel		HF Anzeige 55 dB(A); einstellbar 45 – 60 dB(A) Alarm 65 dB(A)
Betriebsbedingungen		+10°C bis +40°C, 30% bis 75% rel. Feuchte, 700 hPa bis 1060 hPa Luftdruck
Lager- und Transportbedingungen		- 20°C bis + 60°C, 10% bis 90% rel. Feuchte, 700 hPa bis 1060 hPa Luftdruck
Stromversorgung		
Netzanschluss + Frequenz		100-240 V~, 50/60 Hz
Leistungsaufnahme	ohne HF-Abgabe	45 VA
	bei max. Ausgangsleistung	650 VA
Stromaufnahme		max. 6,3 A
Sicherung		T 6,3 AH 250 V
Regulatorische Standards		
Schutzklasse nach EN / IEC 60601-1; (UL 2601-1 / CSA C22.2 No.601.1 - für USA)		I
Elektromagnetische Verträglichkeit (EMV)		EN/IEC 60601-1-2
Richtlinie über Medizinprodukte 93/42/EWG		Klasse IIb
Schutzgrad gegen Eindringen von Flüssigkeit (DIN EN/IEC 60529)		IPX0
Schutzgrad gegen Eindringen von festen Stoffen		IP2X
Betriebsart (Einschaltdauer ED)		Intermittierend INT 10 s/30 s entsprechend 25 % ED
Schutz gegen elektrischen Schlag		Anwendungsteil des Typs CF, defibrillationsfest
Schutzgrad bei Anwendung in Gegenwart von brennbaren Gemischen		Gerät ist nicht explosionsgeschützt (Gerät nicht in zündfähiger Atmosphäre betreiben)
Abmessungen und Gewichte		
Gewicht		10,2 kg (22,4 lbs)
Abmessungen (B x H x T)		300 x 159 x 419 mm

HF-ANSCHLUSSKABEL MONO 815XXX

HF-ANSCHLUSSKABEL

1.24



Anschluss Instrument	Anschluss Gerät		Artikel-Nr.
WOLF Resektoskope 	 <p>ERBE (ACC / ICC / VIO) / BOWA (EU) R.Wolf HF-Chirurgiegenerator 400kHz 2260002</p>	HF-Anschlusskabel mono L 3m	815.032
		HF-Anschlusskabel mono L 5m	815.052
	 <p>ERBE (T-Serie)</p>	HF-Anschlusskabel mono L 3m	815.132
		HF-Anschlusskabel mono L 5m	815.152
HF-Elektroden, monopolar 	 <p>Martin (m-Version) / Berchtold / Aesculap</p>	HF-Anschlusskabel mono L 3m	815.031
		HF-Anschlusskabel mono L 5m	815.051
	 <p>Bovie / Valleylab / Erbe (Int.) / International R.Wolf HF-Chirurgiegenerator 400kHz 2260001</p>	HF-Anschlusskabel mono L 3m	815.033
		HF-Anschlusskabel mono L 5m	815.053
	 <p>BOWA (Int. / EU) Eschmann und andere Geräte mit 4 mm Stecker R.Wolf HF-Chirurgiegenerator 400kHz 2260001</p>	HF-Anschlusskabel mono L 3m	815.034
		HF-Anschlusskabel mono L 5m	815.054

IX23 // Änderungen vorbehalten. Wir weisen darauf hin, dass nicht jedes Produkt in allen Ländern verfügbar ist. Bitte nehmen Sie die produktbegleitenden Informationen stets zur Kenntnis. Für genaue Informationen wenden Sie sich an Ihren Ansprechpartner oder direkt an die Richard Wolf GmbH.

HF-ANSCHLUSSKABEL MONO 8106xxx

HF-ANSCHLUSSKABEL

1.24









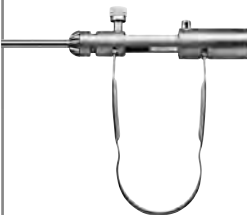

Anschluss Instrument	Anschluss Gerät		Artikel-Nr.	
<p>WOLF Instrumente / Chirurgiegenerator</p> 	 <p>ERBE (ACC / ICC / VIO) / BOWA (EU) R.Wolf HF-Chirurgiegenerator 400kHz 2260002</p>	HF-Anschlusskabel mono L 3m	8106.032	
		HF-Anschlusskabel mono L 5m	8106.052	
	 <p>ERBE (T-Serie)</p>	HF-Anschlusskabel mono L 3m	8106.132	
		HF-Anschlusskabel mono L 5m	8106.152	
	<p>HF-Elektroden, monopolar</p> 	 <p>Martin (m-Version) / Berchtold / Aesculap</p>	HF-Anschlusskabel mono L 3m	8106.031
			HF-Anschlusskabel mono L 5m	8106.051
		 <p>Bovie / Valleylab / Erbe (Int.) / BOWA (Int.) R.Wolf HF-Chirurgiegenerator 400kHz 2260001</p>	HF-Anschlusskabel mono L 3m	8106.033
			HF-Anschlusskabel mono L 5m	8106.053
	 <p>BOWA (Int. / EU) Eschmann und andere Geräte mit 4 mm Stecker R.Wolf HF-Chirurgiegenerator 400kHz 2260001/ 2260002</p>	HF-Anschlusskabel mono L 3m	8106.034	
		HF-Anschlusskabel mono L 5m	8106.054	

IX23 || Änderungen vorbehalten. Wir weisen darauf hin, dass nicht jedes Produkt in allen Ländern verfügbar ist. Bitte nehmen Sie die produktbegleitenden Informationen stets zur Kenntnis. Für genaue Informationen wenden Sie sich an Ihren Ansprechpartner oder direkt an die Richard Wolf GmbH.

HF-ANSCHLUSSKABEL BIPO 8108XXX







HF-ANSCHLUSSKABEL

1.24

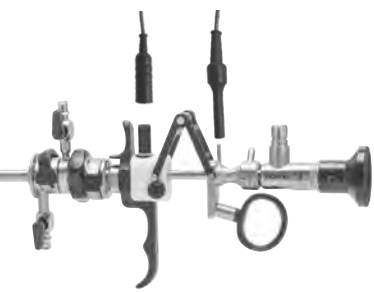
Anschluss Instrument	Anschluss Gerät		Artikel-Nr.	
WOLF Bipolar-Zangen 	 ERBE (ACC / ICC / T) / BOWA (EU) R.Wolf HF-Chirurgiegenerator 400kHz 2260001 / 2260002	HF-Anschlusskabel bipo L 3m	8108.032	
		HF-Anschlusskabel bipo L 5m	8108.052	
	 International / 2 pin Valleylab R.Wolf HF-Chirurgiegenerator 400kHz 2260001 / 2260002	HF-Anschlusskabel bipo L 3m	8108.033	
		HF-Anschlusskabel bipo L 5m	8108.053	
	 WOLF / Martin (m-Version) / Berchtold / Aesculap	HF-Anschlusskabel bipo L 3m	8108.031	
		HF-Anschlusskabel bipo L 5m	8108.051	
	 EMC Dolley	HF-Anschlusskabel bipo L 3m	8108035	
	Bipolar-Pinzetten-Anschluss 	 ERBE (ACC / ICC / T) / BOWA (EU) R.Wolf HF-Chirurgiegenerator 400kHz 2260001 / 2260002	HF-Anschlusskabel bipo L 3m	8108.132
			HF-Anschlusskabel bipo L 5m	8108.152
		 International / 2 pin Valleylab R.Wolf HF-Chirurgiegenerator 400kHz 2260001 / 2260002	HF-Anschlusskabel bipo L 3m	8108.133
HF-Anschlusskabel bipo L 5m			8108.153	
 Martin (m-Version) / Berchtold / Aesculap		HF-Anschlusskabel bipo L 3m	8108.131	
		HF-Anschlusskabel bipo L 5m	8108.151	
 EMC Dolley		HF-Anschlusskabel bipo L 3m	8108135	

IX23 || Änderungen vorbehalten. Wir weisen darauf hin, dass nicht jedes Produkt in allen Ländern verfügbar ist. Bitte nehmen Sie die produktbegleitenden Informationen stets zur Kenntnis. Für genaue Informationen wenden Sie sich an Ihren Ansprechpartner oder direkt an die Richard Wolf GmbH.

HF-ANSCHLUSSKABEL BIPO
ZUR RESEKTION IN KOCHSALZLÖSUNG

Anschluss Instrument	Anschluss Gerät		Artikel-Nr.
<p>WOLF S(a)line-Resektoskope</p> 	 Erbe VIO 300D	<p>Bipolar Kabel; TUR/TCR; WOLF</p> MF-Stecker; L 4 m	<p>20196-119</p>
	 Erbe VIO 3	<p>Bipolar Kabel; MF-U</p> MF-Stecker; L 4,5 m	<p>21196-119</p>
	 KLS Martin	<p>HF-Anschlusskabel</p> bipo L 3 m	<p>8108.231</p>
	 R. Wolf HF-Chirurgiegenerator 400kHz 2260001 / 2260002	<p>HF-Anschlusskabel</p> bipo L 5 m	<p>8108.251</p>
		<p>HF-Anschlusskabel</p> bipo L 3 m	<p>8108233</p>
		<p>HF-Anschlusskabel</p> bipo L 5 m	<p>8108253</p>

IX23 || Änderungen vorbehalten. Wir weisen darauf hin, dass nicht jedes Produkt in allen Ländern verfügbar ist. Bitte nehmen Sie die produktbegleitenden Informationen stets zur Kenntnis. Für genaue Informationen wenden Sie sich an Ihren Ansprechpartner oder direkt an die Richard Wolf GmbH.

FLUID CONTROL 2225

SAUG- UND SPÜLPUMPE



FLUID CONTROL 2225

1.25

		Artikel-Nr.
FLUID CONTROL 2225 Spülpumpe für HYS/URO/LAP kpl bestehend aus: Spülpumpe für HYS/URO/LAP (2225001) und Netzkabel 3 m lang (2440.03)		22250011
hierzu:		
Bilanzierungsmodul für die Hysteroskopie und Endourologie, Fluidmanagement zur Flüssigkeitsbilanzierung in Kombination mit FLUID CONTROL 2225, Fahrständer mit integrierten Wiegezellen und Aufnahme für bis zu 4 Spülflüssigkeitsbeute		2225023

Zubehör		Artikel-Nr.
Fußschalter	verwendbar nur in der Urologie und innerhalb der Indikation TUR / Enukektion, Möglichkeit zur kurzzeitigen Druckerhöhung bei schlechten Sichtverhältnissen ("Flush"-Funktion)	2204901

Verkabelungszubehör		Artikel-Nr.
Patchkabel, RJ45 SFTP, 0,5m	Kabellänge 0,5 m	72325378
Patchkabel, RJ45 HRS TM11 1,0m	Kabellänge 1,0 m	72325429
Patchkabel, RJ45 S/FTP CAT.6 10m	Kabellänge 10 m	72325434
Plastikkappen für Netzwerkbuchse	(VE=8 ST)	5592105
Netzkabel	Kabellänge 3 m	2440.03

IX23 || Änderungen vorbehalten. Wir weisen darauf hin, dass nicht jedes Produkt in allen Ländern verfügbar ist. Bitte nehmen Sie die produktbegleitenden Informationen stets zur Kenntnis. Für genaue Informationen wenden Sie sich an Ihren Ansprechpartner oder direkt an die Richard Wolf GmbH.

FLUID CONTROL 2225

SAUG-SPÜLSCHLAUCHSETS

Spülung			Artikel-Nr.
Zubehör - wiederverwendbar	Schlauchset mit Anstechdorn	mit Luer-Lock-Anschluss, autoklavierbar, inkl. 10 Ersatzmembranen, wiederverwendbar für 20 Aufbereitungszyklen	8171223
Zubehör - zum Einmalgebrauch	Spülschlauchset mit Anstechdorn L 3m	(VE=10 ST), mit Luer-Lock-Anschluss, steriler Einmalartikel	4171223
	Schlauchset mit CARE-LOCK L 3m	(VE=10 ST), steriler Einmalartikel	4171224
	Saug-Spülschlauchset	(VE=10 ST), mit Anstechdorn, steriler Einmalartikel, PVC	4171225

Absaugung			Artikel-Nr.
Zubehör - wiederverwendbar	Schlauchset für Vakuum, inkl. Filter	mit integriertem Hygienefilter, VE=10 ST, Nutzungsdauer 30 Tage (konnektiert an Spülpumpe)	2206207
	Spülschlauch	L 1,2m, mit Luer Lock, für Saug-Spül-Handgriff 8385.901 und Schlauchset 8171223 oder 8170.223	817123
	Saugschlauch L 3m	für Saug-Spül-Handgriff 8385.901	8171402
	Sekretbehälter 2 L	2 Liter, ohne Deckel	8170.6551
	hierzu: Deckel	für Sekretbehälter 8170.6551, wiederverwendbar	8170.6552
Zubehör - zum Einmalgebrauch	Sekretbehälter 2,5L	2,5 Liter	41706566
	Sekretbehälter kpl bestehend aus:	Sekretbehälter 2,5 L (41706566) und Sekretbeutel (VE=90 ST) (41706564)	4170657
	Schlauchset für Absaugung (2 Anschlüsse)	steriler Einmalartikel, (VE=10 ST) zur Verbindung von Instrumenten mit Auffang-Behälter	T0503-01
	Abgewinkelte 90°-Steckkupplung	(VE=10 ST) Verbindung des Vakuumschlauchs 2206207 mit den Einweg-Behältersystemen	0771019

TECHNISCHE DATEN

FLUID CONTROL 2225

FLUID CONTROL 2225		2225001
Geräteigenschaften		
Betriebsbedingungen	+10°C bis +40°C, 30% bis 75% rel. Feuchte, 70 bis 106 kPa Luftdruck 3000 m max. Einsatzhöhe über NN	
Lager- und Transportbedingungen	- 20°C bis + 60°C , 10% bis 90% rel. Feuchte 70 bis 106 kPa Luftdruck	
Stromversorgung		
Netzanschluss + Frequenz	100-240 V~, 50/60 Hz	
Leistungsaufnahme	100 V / 60 Hz	110 VA
	240 V / 50 Hz	120 VA
Stromaufnahme	100 V / 60 Hz	1,10 A
	240 V / 50 Hz	0,50 A
Sicherung	T 3,15 AH, 250 V	
Regulatorische Standards		
Schutzklasse (I, II)	I	
Elektromagnetische Verträglichkeit (EMV)	EN 60601-1 / IEC 60601-1 EN 60601-1-2 / IEC 60601-1-2	
Richtlinie über Medizinprodukte 93/42/EWG	Klasse IIb	
Gehäuseschutzart (IP-Code)	IP21	
Schutz gegen elektrischen Schlag	Anwendungsteil des Typs BF	
Schutzgrad bei Anwendung in Gegenwart von brennbaren Gemischen	Gerät ist nicht explosionsgeschützt (Gerät nicht in zündfähiger Atmosphäre betreiben)	
Maximaler Saugunterdruck	-60kPa	
Abmessungen und Gewichte		
Gewicht	8,8 kg	
Abmessungen (B x H x T)	300 mm x 157 mm x 436 mm	

Relevante Anwendungsparameter	
Sollfluss-Bereich	Hysteroskopie: 800 ml/min (max. Flow, nicht einstellbar) Endourologie: 10 - 800 ml/min (max. Flow) Laparoskopie: 0,1 - 1,8 l/min (max. Flow)
Saugleistung	max. 2 l/min
Ausgangs-Solldruckbereich	Hysteroskopie: 15 - 200 mmHg Endourologie: 15 - 90 mmHg / 20 - 120 cmH2O Laparoskopie: 300 mmHg (fest eingestellt)
Druck	0-300 mmHg
Defizit	-9990 bis +9990 ml / 0 bis 99,9 l

TECHNISCHE DATEN

FLUID CONTROL 2225

Bilanzierungsmodul 2225023	
Geräteigenschaften	
Betriebsbedingungen	+10°C bis +40°C, 30% bis 75% rel. Feuchte, 70 bis 106 kPa Luftdruck 3000 m max. Einsatzhöhe über NN
Lager- und Transportbedingungen	- 20°C bis + 60°C , 10% bis 90% rel. Feuchte 70 bis 106 kPa Luftdruck
Regulatorische Standards	
Elektromagnetische Verträglichkeit (EMV)	EN 60601-1 / IEC 60601-1 EN 60601-1-2 / IEC 60601-1-2
Gehäuseschutzart (IP-Code)	IP21
Maximale Belastung der Behälterwaage	16 kg / 4 Behälter zu jeweils 3 l
Maximale Belastung der Beutelwaage	23 kg / 4 Beutel zu jeweils 5 l
Abmessungen und Gewichte	
Gewicht	15,4 kg
Abmessungen (B x H x T)	618 mm x 1064 mm x 618 mm

Fußschalter 2204901	
Stromversorgung	
Netzanschluss	max. 24 V
Leistungsaufnahme	max. 0,1 A
Regulatorische Standards	
Elektromagnetische Verträglichkeit (EMV)	EN 60601-1 / IEC 60601-1
Gehäuseschutzart (IP-Code)	IPX8
Stecker	7-poliger Bundsteckverbinder
Kabellänge	4,5 m
Abmessungen und Gewichte	
Gewicht	300 g
Abmessungen (B x H x T)	66 mm x 27 mm x 91 mm

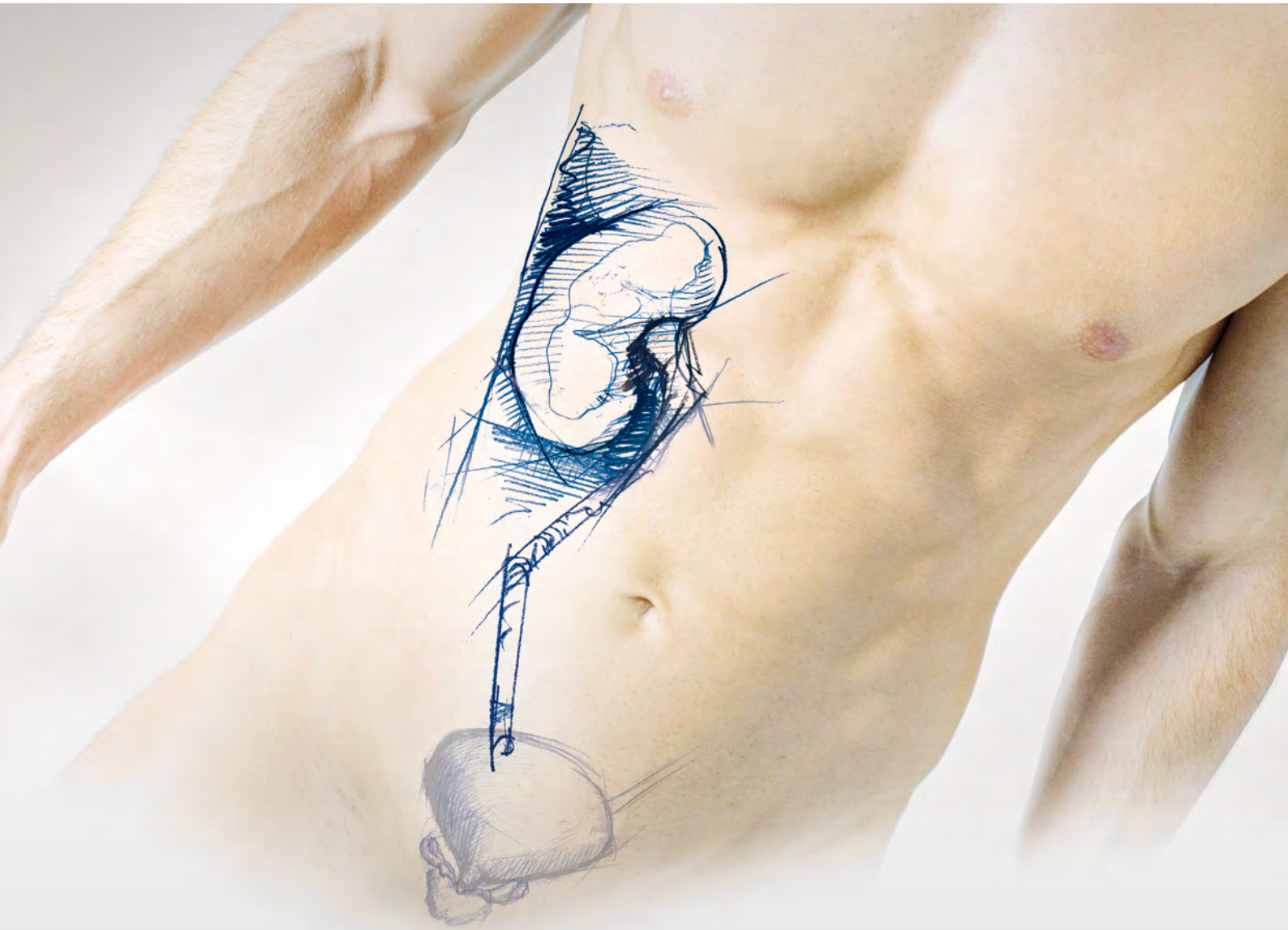

OBERER HARNTRAKT

OBERER HARNTRAKT

URETERORENOSKOPIE

2.1 "E-LINE" URETERORENOSKOP / FIBER-URETERORENOSKOPE / DAUERSPÜL-URETERORENOSKOPE

2.2 FLEXIBLES FIBER-URS 270° - THE VIPER

2.3 FLEXIBLES 2-KANAL DAUERSPÜL-LASER-URS - THE COBRA

2.4 FLEXIBLE 1-KANAL SENSOR URETERORENOSKOPE - BOA vision / BOA vision EF

2.5 FLEXIBLE 2-KANAL SENSOR URETERORENOSKOPE - COBRA vision / COBRA vision EF

2.6 EINWEG-SENSOR-URETERORENOSKOP - RIWO D-URS

NEPHROSKOPIE

2.7 DILITATOREN FÜR PERKUTANE UNIVERSAL-NEPHROSKOPE

2.8 MINI-NEPHROSKOP NACH LAHME

2.9 PERKUTANES UNIVERSAL-NEPHROSKOP "MODELL DRESDEN"

2.10 PERKUTANE UNIVERSAL-NEPHROSKOPE

2.11 FLEXIBLES FIBER-NEPHROSKOP

ENERGIEQUELLEN LASER

2.12 "MEGA PULSE 70+" HOLMIUM:YAG LASER (Ho:YAG)

2.13 "PULVIS 60+" THULIUM FIBER LASER (TFL)

SAUG- UND SPÜLPUMPE

2.14 FLUID CONTROL 2225

E-line



ULTRADÜNNES FIBER URETERORENOSKOP MIT SEITLICHEM OKULAREINBLICK



AUTOCLAVE
134° C / 273° F

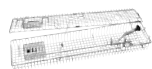

	NL	GL	Blickrichtung	Endoskopspitze / Schaffrohr	Arbeitskanal	Artikel-Nr.
Ureterorenoskop 5° 4,5/6,5 Ch NL 430 mm atraumatisch geformte Spitze	430 mm	555 mm	5°	4,5 / 6,5 Ch	3 Ch	8701.534

Empfohlenes Zubehör		Artikel-Nr.
	Flex. Greifzange 3Ch NL 530 mm	828.605
	Flex. PE-Zange 3Ch NL 530 mm	829.603
Handgriff für E-Line Uretero-Renoscope		8702.261
Führungsteil für Uretero-Renoskop für LITHOCLAST-Handstücke		8702.251
zum Einführen von Hilfsinstrumenten von 1-6 Ch: Universal Dichtventil 1-6 Ch, steril (VE=5 ST.)		4712348
Membranaufnahme Standard		15256.393
Membranaufnahme mit Luer		15256.456
Dichtung Ø 7,5mm (VE = 10 Stück)		89.101
Siebkorb oberer Harntrakt 1 mit Kleinteilesieb		Innenmaße (B x H x T): 619 x 65 x 124 mm, Außenmaße (B x H x T): 635 x 75 x 132 mm 38003
Markierstift, schwarz		38201.948
Fiber Lichtleiter kpl bestehend aus: Fiber Lichtleiter (80662523), Adapter projektorseitig (8095.07) und Adapter endoskopseitig (809509)		Ø 2,5 mm, 2,3 m lang 806625231
Hilfsinstrumente		siehe URO119

IX23 || Änderungen vorbehalten. Wir weisen darauf hin, dass nicht jedes Produkt in allen Ländern verfügbar ist. Bitte nehmen Sie die produktbegleitenden Informationen stets zur Kenntnis. Für genaue Informationen wenden Sie sich an Ihren Ansprechpartner oder direkt an die Richard Wolf GmbH.

E-line

FIBER-URETERORENOSKOP MIT GERADEM OKULAREINBLICK

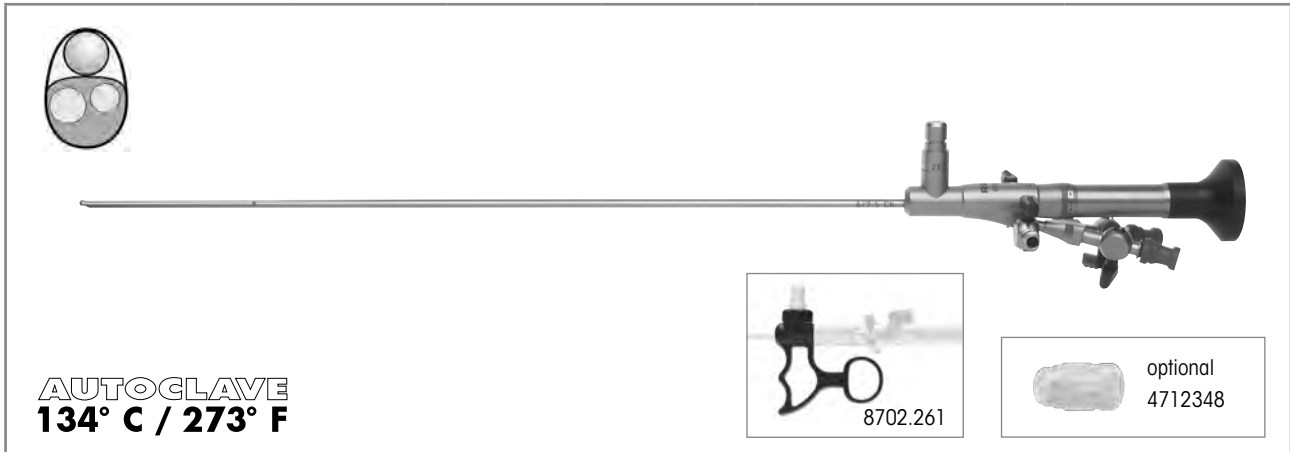

	NL	GL	Blickrichtung	Endoskopspitze / Schaffrohr	Arbeitskanal	Artikel-Nr.
Ureterorenoskop 5° 6/7,5 Ch NL 430 mm atraumatisch geformte Spitze	430 mm	558 mm	5°	6 / 7,5 Ch	1 x 4 Ch oder 2 x 2,2 Ch	8702.514
Ureterorenoskop 12° 8/9,8 Ch NL 430 mm atraumatisch geformte Spitze	430 mm	558 mm	12°	8 / 9,8 Ch	1 x 5 Ch oder 2 x 3 Ch	8703.514

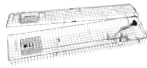
Empfohlenes Zubehör		Artikel-Nr.
Handgriff für E-Line Uretero-Renoscope		8702.261
zum Einführen von Hilfsinstrumenten von 1-6 Ch: Universal Dichtventil 1-6 Ch , steril (VE=5 ST.)		4712348
Siebkorb oberer Harntrakt 1 mit Kleinteilesieb		Innenmaße (B x H x T): 619 x 65 x 124 mm, Außenmaße (B x H x T): 635 x 75 x 132 mm 38003
Markierstift , schwarz		38201.948
Fiber Lichtleiter kpl bestehend aus: Fiber Lichtleiter (80662523), Adapter projektorseitig (8095.07) und Adapter endoskopseitig (809509)		Ø 2,5 mm, 2,3 m lang 806625231
Hilfsinstrumente		siehe URO119

IX23 || Änderungen vorbehalten. Wir weisen darauf hin, dass nicht jedes Produkt in allen Ländern verfügbar ist. Bitte nehmen Sie die produktbegleitenden Informationen stets zur Kenntnis. Für genaue Informationen wenden Sie sich an Ihren Ansprechpartner oder direkt an die Richard Wolf GmbH.

E-line

FIBER-URETERORENOSKOP
MIT SEITLICH VERSETZTEM OKULAREINBLICK

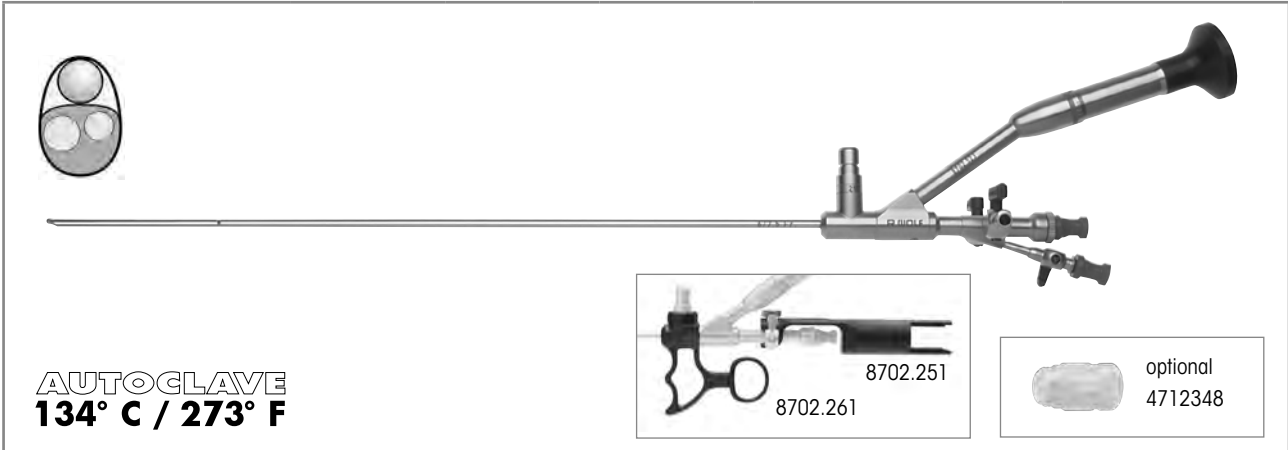

AUTOCLAVE
134° C / 273° F

	NL	GL	Blickrichtung	Endoskopspitze / Schaffrohr	Arbeitskanal	Artikel-Nr.
Ureterorenoskop 5° 6/7,5 Ch NL 430 mm atraumatisch geformte Spitze	430 mm	599 mm	5°	6 / 7,5 Ch	1 x 4 oder (2 x 2,2) Ch	8702.524
Ureterorenoskop 12° 8/9,8 Ch NL 430 mm atraumatisch geformte Spitze	430 mm	599 mm	12°	8 / 9 Ch	1 x 5 oder (2 x 3) Ch	8703.524
Ureterorenoskop 12° 8,5/11,5 Ch NL 430 mm atraumatisch geformte Spitze	430 mm	599 mm	12°	8,5 / 11,5 Ch	1 x 6 oder (2 x 4) Ch	8704.524

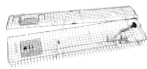
Empfohlenes Zubehör		Artikel-Nr.
Handgriff für E-Line Uretero-Renoskope		8702.261
Führungsteil für Uretero-Renoskop für LITHOCLAST-Handstücke		8702.251
zum Einführen von Hilfsinstrumenten von 1-6 Ch: Universal Dichtventil 1-6 Ch , steril (VE=5 ST.)		4712348
Membranaufnahme Standard		15256.393
Membranaufnahme mit Luer-Anschluss		15256.456
Dichtung Ø 7,5 mm (VE = 10 Stück)		89.101
Siebkorb oberer Harntrakt 1 mit Kleinteilesieb		Innenmaße (B x H x T): 619 x 65 x 124 mm, Außenmaße (B x H x T): 635 x 75 x 132 mm 38003
Markierstift, schwarz		38201.948
Fiber Lichtleiter kpl bestehend aus: Fiber Lichtleiter (80662523), Adapter projektorseitig (8095.07) und Adapter endoskopseitig (809509)		Ø 2,5 mm, 2,3 m lang 806625231
Hilfsinstrumente		siehe URO119

IX23 || Änderungen vorbehalten. Wir weisen darauf hin, dass nicht jedes Produkt in allen Ländern verfügbar ist. Bitte nehmen Sie die produktbegleitenden Informationen stets zur Kenntnis. Für genaue Informationen wenden Sie sich an Ihren Ansprechpartner oder direkt an die Richard Wolf GmbH.

E-line

FIBER-URETERORENOSKOP MIT SEITLICHEM OKULAREINBLICK

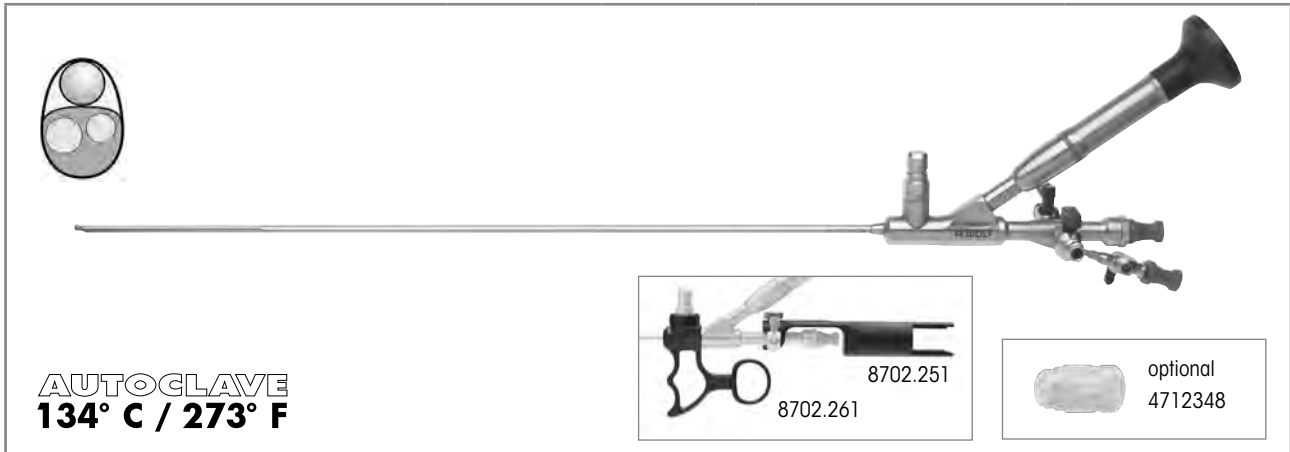

AUTOCLAVE
134° C / 273° F

	NL	GL	Blickrichtung	Endoskopspitze / Schaffrohr	Arbeitskanal	Artikel-Nr.
Ureterorenoskop 5° 6/7,5 Ch NL 430 mm atraumatisch geformte Spitze	430 mm	563 mm	5°	6 / 7,5 Ch	1 x 4 Ch oder 2 x 2,2 Ch	8702.534
Ureterorenoskop 12° 8 / 9,8 Ch NL 430 mm atraumatisch geformte Spitze	430 mm	563 mm	12°	8 / 9,8 Ch	1 x 5 Ch oder 2 x 3 Ch	8703.534

Empfohlenes Zubehör		Artikel-Nr.
Handgriff für E-Line Uretero-Renoscope		8702.261
Führungsteil für Uretero-Renoskop für LITHOCLAST-Handstücke		8702.251
zum Einführen von Hilfsinstrumenten von 1-6 Ch: Universal Dichtventil 1-6 Ch , steril (VE=5 ST.)		4712348
Membranaufnahme Standard		15256.393
Membranaufnahme mit Luer		15256.456
Dichtung Ø 7,5 mm (VE = 10 Stück)		89.101
Siebkorb oberer Harntrakt 1 mit Kleinteilesieb		Innenmaße (B x H x T): 619 x 65 x 124 mm, Außenmaße (B x H x T): 635 x 75 x 132 mm
Markierstift, schwarz		38201.948
Fiber Lichtleiter kpl bestehend aus: Fiber Lichtleiter (80662523), Adapter projektorseitig (8095.07) und Adapter endoskopseitig (809509)		Ø 2,5 mm, 2,3 m lang 806625231
Hilfsinstrumente		siehe URO119

IX23 || Änderungen vorbehalten. Wir weisen darauf hin, dass nicht jedes Produkt in allen Ländern verfügbar ist. Bitte nehmen Sie die produktbegleitenden Informationen stets zur Kenntnis. Für genaue Informationen wenden Sie sich an Ihren Ansprechpartner oder direkt an die Richard Wolf GmbH.

E-line

DAUERSPÜL-URETERORENOSKOP MIT GERADEM OKULAREINBLICK

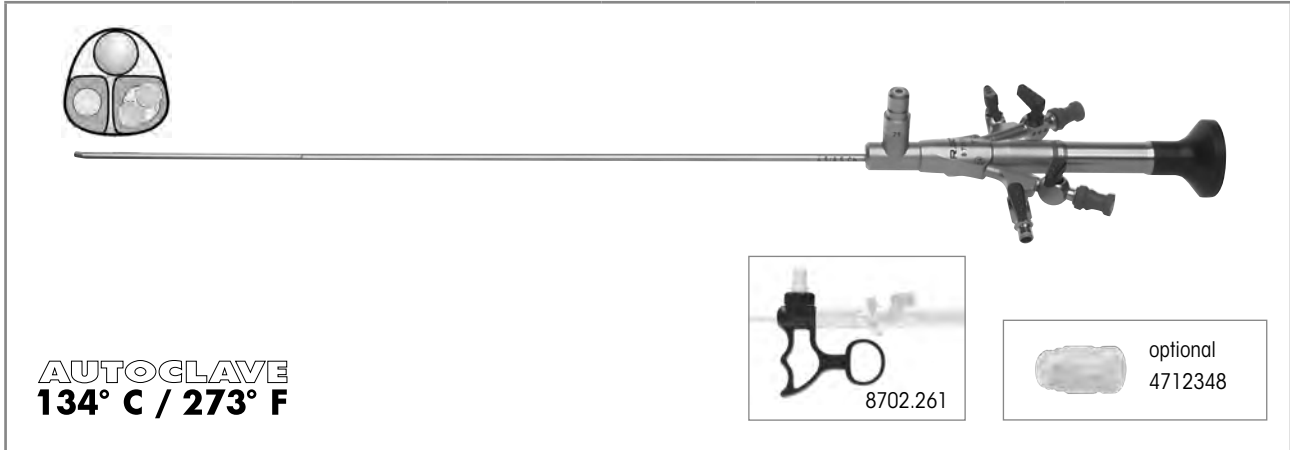

AUTOCLAVE
134° C / 273° F

	NL	GL	Blickrichtung	Endoskopspitze / Schaffrohr	Arbeitskanal	Artikel-Nr.
Ureterorenoskop 5° 6,5/8,5 Ch NL 430 mm atraumatisch geformte Spitze	430 mm	572 mm	5°	6,5 / 8,5 Ch	Arbeitskanal 1: 1 x 4 (2 x 2,2) Ch Arbeitskanal 2: 2,4 Ch	8708.518

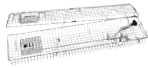
Empfohlenes Zubehör		Artikel-Nr.
Handgriff für E-Line Uretero-Renoscope		8702.261
zum Einführen von Hilfsinstrumenten von 1-6 Ch: Universal Dichtventil 1-6 Ch , steril (VE=5 ST.)		4712348
Siebkorb oberer Harntrakt 1 mit Kleinteilesieb		Innenmaße (B x H x T): 619 x 65 x 124 mm, Außenmaße (B x H x T): 635 x 75 x 132 mm 38003
Markierstift, schwarz		38201.948
Fiber Lichtleiter kpl bestehend aus: Fiber Lichtleiter (80662523), Adapter projektorseitig (8095.07) und Adapter endoskopseitig (809509)		Ø 2,5 mm, 2,3 m lang 806625231
Hilfsinstrumente		siehe URO119

E-line

DAUERSPÜL-URETERORENOSKOP MIT SEITLICHEM OKULAREINBLICK

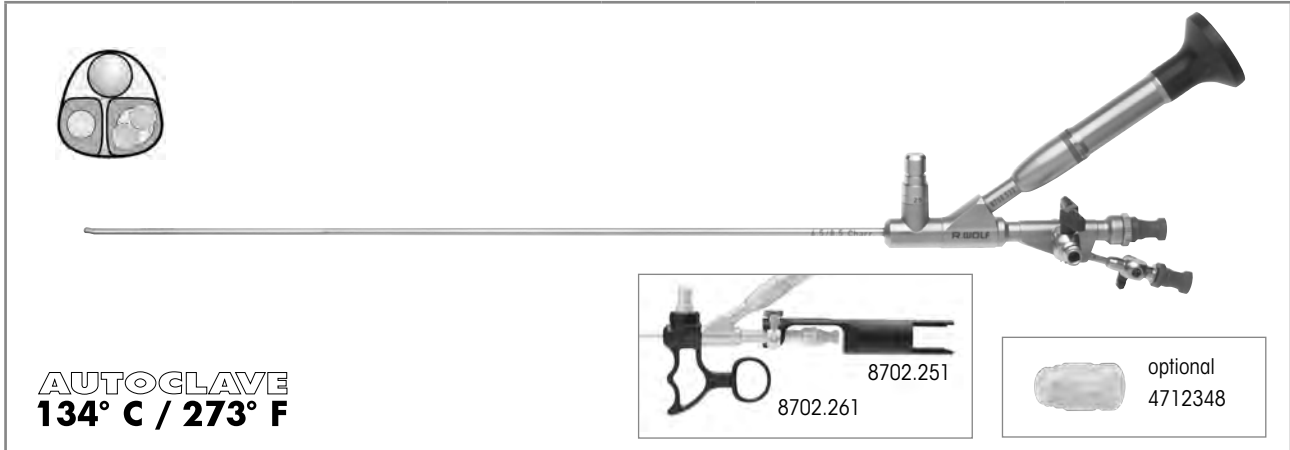

AUTOCLAVE
134° C / 273° F

	NL	GL	Blickrichtung	Endoskopspitze / Schaffrohr	Arbeitskanal	Artikel-Nr.
Ureterorenoskop 5° 6,5/8,5 Ch NL 430 mm atraumatisch geformte Spitze	430 mm	563 mm	5°	6,5 / 8,5 Ch	1 x 4,2 Ch und 2 x 2,4 Ch	8708.534
Ureterorenoskop 12° 8 / 9,8 Ch NL 430 mm atraumatisch geformte Spitze	430 mm	563 mm	12°	8 / 9,8 Ch	1 x 5 oder (2 x 3) Ch	8703.534

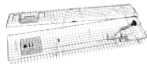

Empfohlenes Zubehör		Artikel-Nr.
Handgriff für E-Line Uretero-Renoscope		8702.261
Führungsteil für Uretero-Renoskop für LITHOCLAST-Handstücke		8702.251
zum Einführen von Hilfsinstrumenten von 1-6 Ch: Universal Dichtventil 1-6 Ch , steril (VE=5 ST.)		4712348
Membranaufnahme Standard		15256.393
Membranaufnahme mit Luer-Anschluss		15256.456
Dichtung Ø 7,5 mm (VE = 10 Stück)		89.101
Siebkorb oberer Harntrakt 1 mit Kleinteilesieb		Innenmaße (B x H x T): 619 x 65 x 124 mm, Außenmaße (B x H x T): 635 x 75 x 132 mm
Markierstift, schwarz		38201.948
Fiber Lichtleiter kpl bestehend aus: Fiber Lichtleiter (80662523), Adapter projektorseitig (8095.07) und Adapter endoskopseitig (809509)		Ø 2,5 mm, 2,3 m lang 806625231
Hilfsinstrumente		siehe UR0119

IX23 || Änderungen vorbehalten. Wir weisen darauf hin, dass nicht jedes Produkt in allen Ländern verfügbar ist. Bitte nehmen Sie die produktbegleitenden Informationen stets zur Kenntnis. Für genaue Informationen wenden Sie sich an Ihren Ansprechpartner oder direkt an die Richard Wolf GmbH.

ZANGEN UND SCHEREN

KLEINMODULARES SYSTEM **H₂Safe**

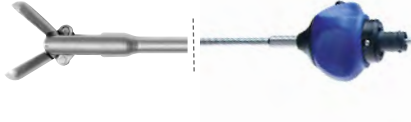
360° DREHBAR, DURCHSPÜLBAR, EASY CLICK

Greifzangen-Innenteil mit Schaft				Griff mit Überlastschutz		Komplett-Instrument
						<ul style="list-style-type: none"> • Maulteil • Griff
	Artikel-Nr.	Ch	NL	8083.001	Artikel-Nr.	
PE-Zange kpl	8952.6008	5	550 mm	•	8952.6002	
Fasszange kpl mit Maus Zahn	8952.6118	4	550 mm	•	8952.6112	
	8959.6218	5	425 mm	•	8959.6212	
	8952.6218	5	550 mm	•	8952.6212	
Fasszange kpl mit Hechtmaul lang	8959.6808	5	425 mm	•	8959.6802	
	8954.6808	5	550 mm	•	8954.6802	
Fasszange kpl mit Hechtmaul kurz	8952.6508	5	550 mm	•	8952.6502	

THE VIPER

FLEXIBLE FIBER URETERORENOSKOPE

270°

FLEXIBLES FIBER URS 270°

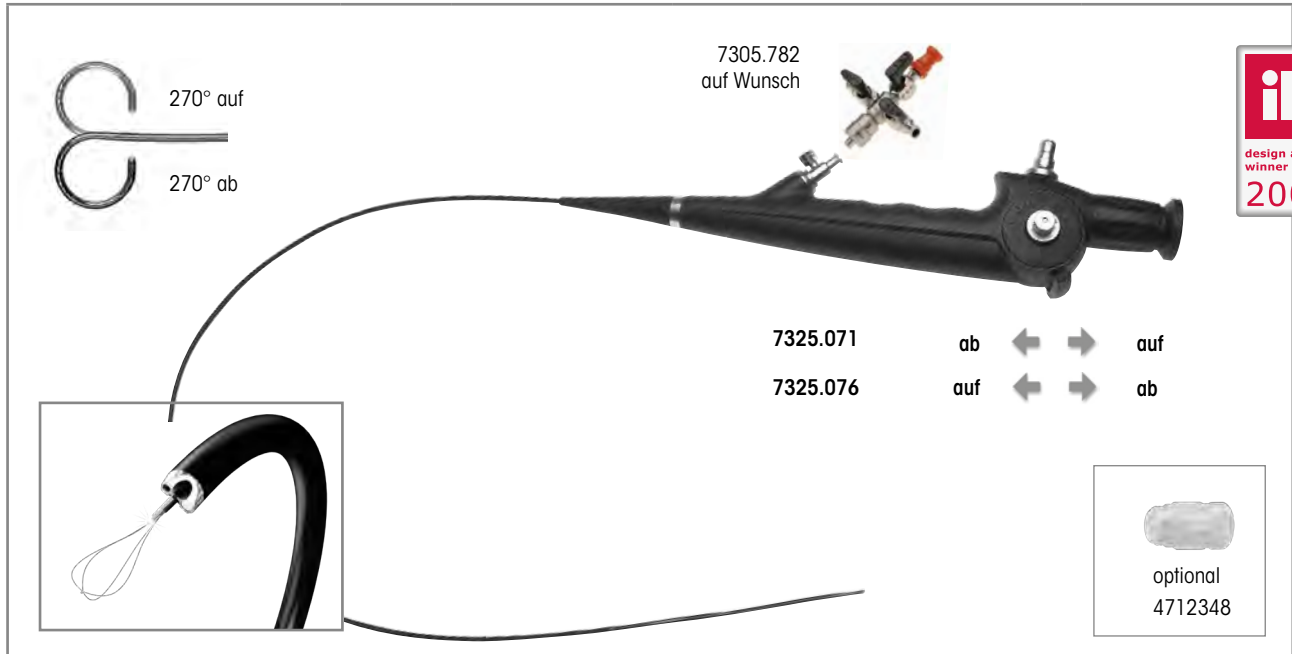





	Außen-Ø	Arbeitskanal-Ø	NL / GL	Steuerhebel nach distal - Abwinklung nach unten	Steuerhebel nach distal - Abwinklung nach oben	Artikel-Nr.
Fiber-Ureterorenoskop 9,6 Ch NL 680 mm schräge distale Spitze Abwinklung +270°/-270° Blickrichtung 0°, Bildwinkel 85°	9,6 Ch	2 x 3,6 Ch	NL 680 mm GL 1005 mm	•		7325.071
					•	7325.076
hierzu:						
Druckausgleichsventil						163.904
Dichtigkeitstester für flex. Endoskope						163.903
Adapter						163914
Spannelement, orange (20 STÜCK)						15394144
Reinigungsbürste Ø 2 mm GL 1200 mm (VE= 10 ST)						7990001
Empfohlenes Zubehör						Artikel-Nr.
Fiber Lichtleiter kpl bestehend aus: Fiber Lichtleiter Ø 2,5 mm GL 2,3 m (80662523), Adapter projektorseitig (8095.07) und Adapter endoskopseitig (809509)				Ø 2,5 mm, 2,3 m lang		806625231
Siebkorb für flexible Endoskope hierzu: Fixierring Ø 50,39 mm				(B x H x T): 448 x 106 x 288 mm		33016 643301261
Hilfsinstrumente						siehe URO121

IX23 || Änderungen vorbehalten. Wir weisen darauf hin, dass nicht jedes Produkt in allen Ländern verfügbar ist. Bitte nehmen Sie die produktbegleitenden Informationen stets zur Kenntnis. Für genaue Informationen wenden Sie sich an Ihren Ansprechpartner oder direkt an die Richard Wolf GmbH.













FLEXIBLE FIBER URETERORENOSKOPE

TECHNISCHE DATEN / ZUBEHÖR UND HILFSINSTRUMENTE

Fiber-Ureterorenoskop 9,6 Ch NL 680 mm	7325.071/ 7325.076
Distale Spitze	Schräge distale Spitze 6 Ch
Schaft-Durchmesser	9,6 Ch
Anzahl Arbeitskanäle	2
Arbeits-/Spülkanal-Durchmesser	3,6 Ch
Abwinkelung	270° aufwärts, 270° abwärts
Nutzlänge	680 mm
Blickrichtung	0°
Bildwinkel	85°
Okular	Verstellokular mit Dioptrienausgleich
Steuerhebel	mit Positionsraste bei 0° bei gestreckter Instrumentenspitze und Bremsenrichtung zur Arretierung

Zubehör und Hilfsinstrumente		Artikel-Nr.
	Ansatz mit 2 Spülhähnen und 1 Einführungshahn, Schnellverschluss	7305.782
	hierzu: Luer-Verschlusskappe	15023205
	RIWO Gummikappe DL 0,8 mm	88.01
	Universal Dichtventil 1-6 Ch zum Einführen von Hilfsinstrumenten von 1 – 6 Ch	4712348
	Adapter für maschinellen Dichtigkeitsstest	163.905

FLEXIBLE FIBER URETERORENOSKOPE
ZUBEHÖR UND HILFSINSTRUMENTE

		Ch	NL	GL	Artikel-Nr.
	Flex. Greifzange 3 Ch NL 530 mm	3	530 mm	665 mm	828.605
	Flex. Greifzange 5 Ch NL 550 mm	5	550 mm	720 mm	828.051
 feine Verzahnung	Flex. Greifzange 3 Ch NL 920 mm	3	920 mm	1050 mm	828.651
	Flex. PE-Zange 5 Ch NL 550 mm	5	550 mm	720 mm	829.051
	Flex. PE-Zange 3 Ch NL 530 mm	3	530 mm	665 mm	829.603
	Flex. PE-Zange Ø 3 Ch NL 920 mm	3	920 mm	1055 mm	829.601
	Flex. PE-Zange 4 Ch NL 600 mm	4	600 mm	730 mm	8734.606
 Hechtmaul	Flex. Greifzange 4 Ch NL 600 mm	4	600 mm	750 mm	8734.656
 Mauszahn	Flex. Greifzange 4 Ch NL 600 mm	4	600 mm	750 mm	8734.686
	Flex. Greifzange 5 Ch NL 550 mm	5	550 mm	700 mm	8735.685
	Flex. Greifzange 3,5 Ch NL 550 mm, feine Verzahnung	3,5	550 mm	700 mm	8953.60
	Koag-Elektrode mono 5 Ch NL 600 mm	5	600 mm	-	8599.80
	Koag-Elektrode mono 3 Ch NL 580 mm	3	580 mm	-	823.031
	Haken-Elektrode mono 2,4 Ch NL 600 mm	2,4	600 mm	-	823.221

FLEXIBLE FIBER 2-KANAL DAUERSPÜL-LASER URETERORENOSKOPE

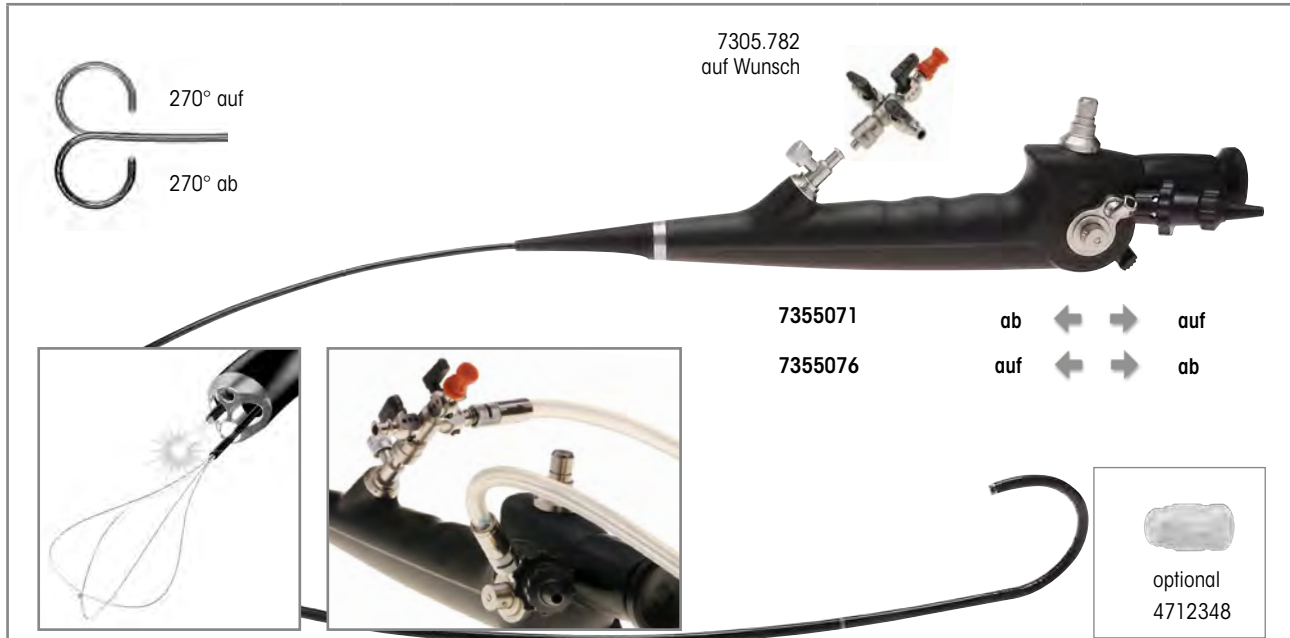

	Außen-Ø	Arbeits- und Laserfaserkanal-Ø	NL / GL	Steuerhebel nach distal - Abwinklung nach unten	Steuerhebel nach distal - Abwinklung nach oben	Artikel-Nr.
Fiber-Ureterorenoskop 9,9 Ch NL 680 mm schräge distale Spitze Abwinklung +270°/-270° Blickrichtung 0°, Bildwinkel 85°	9,9 Ch	2x 3,3 Ch	NL 680 mm	•		7326071
			GL 1010 mm		•	7326076
Fiber-Ureterorenoskop kpl bestehend aus: Fiber-Ureterorenoskop 9,9 Ch NL 680 mm (7326071), Druckausgleichsventil (163.904), Dichtigkeitstester für flex. Endoskope (163.903), Adapter (163914), Spannelement (15394144) und Reinigungsbürste Ø 2 mm GL 1200 mm (VE= 10 ST) (7990001)				•		732607111
Fiber-Ureterorenoskop kpl bestehend aus: Fiber-Ureterorenoskop 9,9 Ch NL 680 mm (7326076), Druckausgleichsventil (163.904), Dichtigkeitstester für flex. Endoskope (163.903), Adapter (163914), Spannelement (15394144) und Reinigungsbürste Ø 2 mm GL 1200 mm (VE= 10 ST) (7990001)					•	732607611
Empfohlenes Zubehör						Artikel-Nr.
Fiber Lichtleiter kpl bestehend aus: Fiber Lichtleiter Ø 2,5 mm GL 2,3 m (80662523), Adapter projektorseitig (8095.07) und Adapter endoskopseitig (809509)				Ø 2,5 mm, 2,3 m lang		806625231
Siebkorb für flexible Endoskope hierzu: Fixierring Ø 50,39 mm				(B x H x T): 448 x 106 x 288 mm		33016
Hilfsinstrumente siehe URO125						643301261



FLEXIBLE FIBER 2-KANAL DAUERSPÜL-LASER URETERORENOSKOPE

TECHNISCHE DATEN









Fiber-Ureterorenoskop 9,9 Ch NL 680 mm	7326071/ 7326076
Distale Spitze	Schräge distale Spitze 6 Ch
Schaff-Durchmesser	9,9 Ch
Anzahl Arbeitskanäle	2
Arbeits-/Spülkanal-Durchmesser	3,3 Ch
Laser-/Spülkanal-Durchmesser	3,3 Ch
Abwinkelung	270° aufwärts, 270° abwärts
Nutzlänge	680 mm
Blickrichtung	0°
Bildwinkel	85°
Okular	Verstellokular mit Dioptrienausgleich
Steuerhebel	mit Positionsraste bei 0° bei gestreckter Instrumentenspitze und Bremsvorrichtung zur Arretierung

ENDOCAM LOGIC HD Equipment		Artikel-Nr.
	<p>ENDOCAM Logic HD Lite Controller kpl</p> <p>bestehend aus:</p> <ul style="list-style-type: none"> ENDOCAM Logic HD Lite Kamera Controller (5525201) Hand-Fernbedienung USB (5525401) USB Flash Speicher 8GB (56540028) Kabel HDMI / DVI-D verriegelbar 3,0m (103843) Netzkabel (2440.03) 5525 DVD License Open-Source-Software (64360816) 	<p>55252011</p>

IX23 || Änderungen vorbehalten. Wir weisen darauf hin, dass nicht jedes Produkt in allen Ländern verfügbar ist. Bitte nehmen Sie die produktbegleitenden Informationen stets zur Kenntnis. Für genaue Informationen wenden Sie sich an Ihren Ansprechpartner oder direkt an die Richard Wolf GmbH.

FLEXIBLE FIBER 2-KANAL DAUERSPÜL-LASER URETERORENOSKOPE

ZUBEHÖR UND HILFSINSTRUMENTE

		Außen-Ø	NL	Artikel-Nr.
	Flex. PE-Zange Ø 3 Ch NL 920 mm	3 Ch	920 mm	829.601
	Flex. Greifzange 3 Ch NL 920 mm	3 Ch	920 mm	828.651
	Ansatz mit 2 Spülhähnen und 1 Einführungshahn, Schnellverschluss			7305.782
	hierzu: Luer-Verschlusskappe			15023205
	RIWO Gummikappe DL 0,8 mm			88.01
	Universal Dichtventil 1-6 Ch zum Einführen von Hilfsinstrumenten von 1 – 6 Ch			4712348
	Adapter für maschinellen Dichtigkeitstest			163.905
	Laserverstelleinheit, kpl.			15369108
	hierzu: Spannelement, orange (20 Stück)			15394144

FLEXIBLE 1-KANAL SENSOR URETERORENOSKOPE FÜR ENDOCAM Logic 4K CONTROLLER

FLEXIBLE 1-KANAL-SENSOR URS

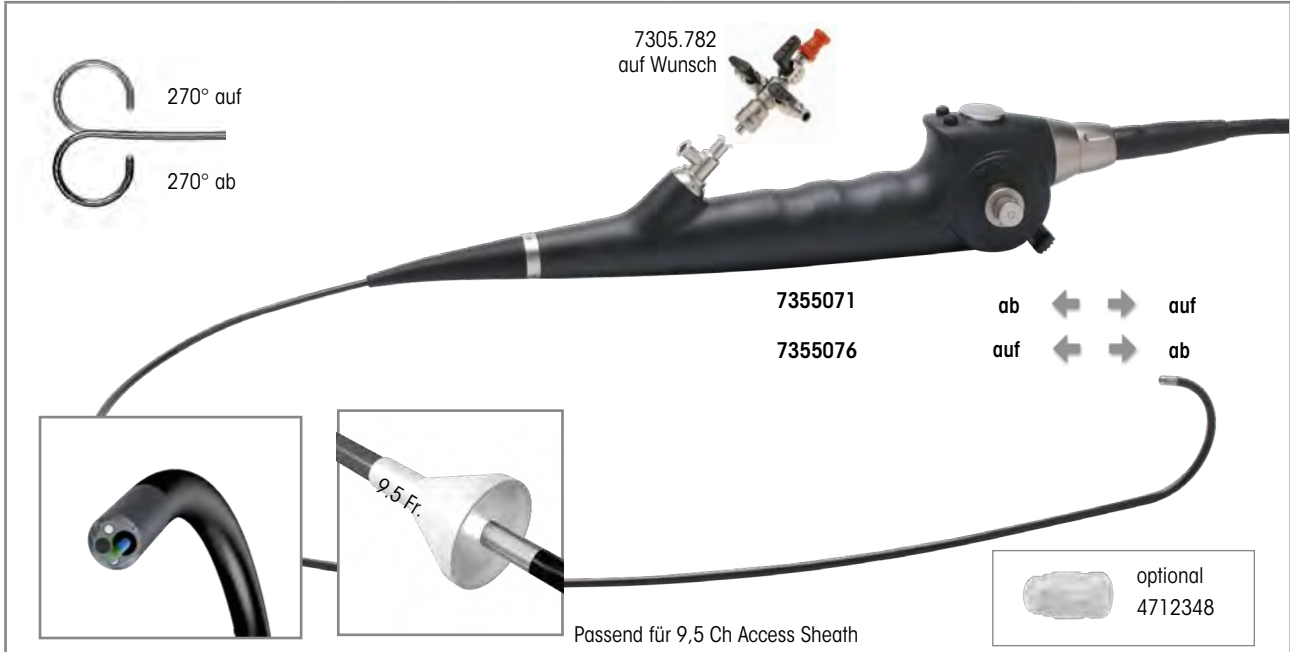

	Außen-Ø	Arbeits-Spülkanal	NL	Steuerhebel nach distal - Abwinklung nach unten	Steuerhebel nach distal - Abwinklung nach oben	Artikel-Nr.
Sensor-Ureterorenoskop 8,7 Ch NL 680 mm schräge distale Spitze Abwinklung +270°/-270° Blickrichtung 6,5°, Bildwinkel 90°	8,7 Ch	3,6 Charr	680 mm	•		7355071
					•	7355076
Sensor-Ureterorenoskop kpl bestehend aus: Sensor-Ureterorenoskop 8,7 Ch NL 680 mm (7355071) Druckausgleichsventil (163.904), Dichtigkeitstester für flex. Endoskope (163.903) und Reinigungsbürste Ø 2 mm GL 1200 mm (VE= 10 ST) (7990001)				•		73550712
Sensor-Ureterorenoskop kpl bestehend aus: Sensor-Ureterorenoskop 8,7 Ch NL 680 mm (7355076) Druckausgleichsventil (163.904), Dichtigkeitstester für flex. Endoskope (163.903) und Reinigungsbürste Ø 2 mm GL 1200 mm (VE= 10 ST) (7990001)					•	73550762

Empfohlenes Zubehör	Artikel-Nr.
Fiber Lichtleiter kpl bestehend aus: Fiber Lichtleiter Ø 2,5 mm GL 2,3 m (80662523), Adapter projektorseitig (8095.07) und Adapter endoskopseitig (809509)	Ø 2,5 mm, 2,3 m lang 806625231
Siebkorb für flexible Endoskope hierzu: Fixierring Ø 50,39 mm	(B x H x T): 448 x 106 x 288 mm 33016 643301261
Hilfsinstrumente siehe URO128	

IX23 || Änderungen vorbehalten. Wir weisen darauf hin, dass nicht jedes Produkt in allen Ländern verfügbar ist. Bitte nehmen Sie die produktbegleitenden Informationen stets zur Kenntnis. Für genaue Informationen wenden Sie sich an Ihren Ansprechpartner oder direkt an die Richard Wolf GmbH.

FLEXIBLE 1-KANAL SENSOR URETERORENOSKOPE

TECHNISCHE DATEN

Sensor-Ureterorenoskop 8,7 Ch NL 680 mm	7355071/ 7355076
Distale Spitze	zylindrisch, atraumatische, schräge distale Edelstahlspitze 6,6 Ch
Schaft-Durchmesser	8,7 Ch
Anzahl Arbeitskanäle	1
Arbeits-/Spülkanal-Durchmesser	3,6 Ch
Abwinkelung	270° aufwärts, 270° abwärts
Nutzlänge	680 mm
Bildwinkel	90°
Handgriff	Ergonomisch geformter Handgriff mit axialem Kabelabgang
Positionierung des Arbeits- und Spülkanals zum Bild	Auf 6 Uhr
Endobild	Quadratisch, digitaler 6-fach Zoom; Weißabgleich, Lichtsteuerung und Fokussierung automatisch
Kombinierbare Kamera-Controller	ENDOCAM Logic 4K ENDOCAM Logic HD

FLEXIBLE 1-KANAL SENSOR URS









2.4

IX23 || Änderungen vorbehalten. Wir weisen darauf hin, dass nicht jedes Produkt in allen Ländern verfügbar ist. Bitte nehmen Sie die produktbegleitenden Informationen stets zur Kenntnis. Für genaue Informationen wenden Sie sich an Ihren Ansprechpartner oder direkt an die Richard Wolf GmbH.

ENDOCAM LOGIC 4K - Videoequipment		Artikel-Nr.
	<p>ENDOCAM Logic 4K Kamera Controller kpl</p> <p>bestehend aus:</p> <ul style="list-style-type: none"> ENDOCAM Logic 4K Kamera Controller (5525301) Handfernbedienung (5525401) 1x USB Flash Speicher 32GB (72321829) 1x HDM I/ HDMI-Kabel verriegelbar 3,0 m (103847) 1x Netzkabel (2440.03) 	<p>55253011</p>

FLEXIBLE 1-KANAL SENSOR URETERORENOSKOPE

ZUBEHÖR UND HILFSINSTRUMENTE

		Außen-Ø	NL	Artikel-Nr.
	Flex. PE-Zange Ø 3 Ch NL 920 mm	3 Ch	920 mm	829.601
	Flex. Greifzange 3 Ch NL 920 mm	3 Ch	920 mm	828.651
	Lasersfaser Ø 365 µm Einweg	365 µm		4875013650
	Lasersfaser Ø 550 µm Einweg	550 µm		487501550
	Lasersfaser Ø 365 µm Mehrweg	365 µm		875013650
	Lasersfaser Ø 550 µm Mehrweg	550 µm		87501550
	Ansatz mit 2 Spülhähnen und 1 Einführungshahn, Schnellverschluss			7305.782
	hierzu: Luer-Verschlußskappe			15023205
	RIWO Gummikappe DL 0,8 mm			88.01
	Universal Dichtventil 1-6 Ch zum Einführen von Hilfsinstrumenten von 1 – 6 Ch			4712348
	Adapter für maschinellen Dichtigkeitstest			163.905

FLEXIBLE 1-KANAL SENSOR URETERORENOSKOPE FÜR ENDOCAM Flex HD CONTROLLER

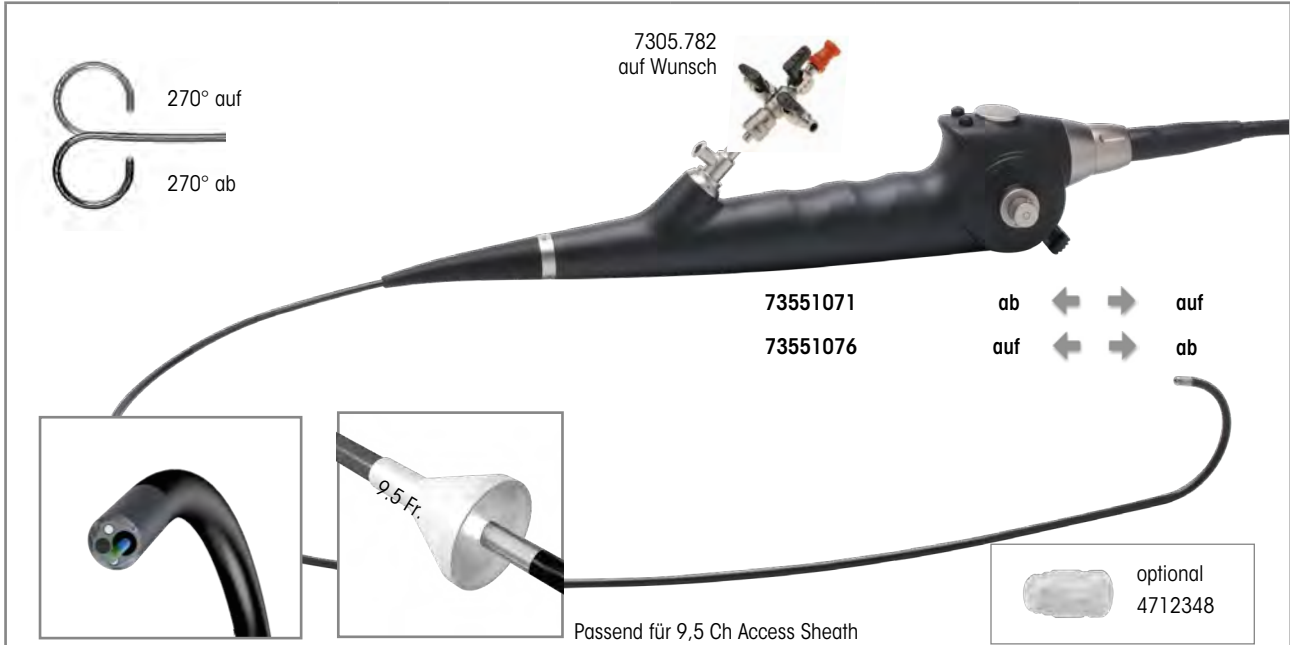

	Außen-Ø	Arbeits-Spülkanal	NL	Steuerhebel nach distal - Abwinklung nach unten	Steuerhebel nach distal - Abwinklung nach oben	Artikel-Nr.
Sensor-Ureterorenoskop 8,7 Ch NL 680 mm schräge distale Spitze Abwinklung +270°/-270° Blickrichtung 6,5°, Bildwinkel 90°	8,7 Ch	3,6 Charr	680 mm	•		73551071
					•	73551076
Sensor-Ureterorenoskop kpl bestehend aus: Sensor-Ureterorenoskop 8,7 Ch NL 680 mm (73551071) Druckausgleichsventil (163.904), Dichtigkeitstester für flex. Endoskope (163.903) und Reinigungsbürste Ø 2 mm GL 1200 mm (VE= 10 ST) (7990001)				•		735510712
Sensor-Ureterorenoskop kpl bestehend aus: Sensor-Ureterorenoskop 8,7 Ch NL 680mm (73551076) Druckausgleichsventil (163.904), Dichtigkeitstester für flex. Endoskope (163.903) und Reinigungsbürste Ø 2 mm GL 1200 mm (VE= 10 ST) (7990001)					•	735510762

Empfohlenes Zubehör		Artikel-Nr.
Fiber Lichtleiter kpl bestehend aus: Fiber Lichtleiter Ø 2,5 mm GL 2,3 m (80662523), Adapter projektorseitig (8095.07) und Adapter endoskopseitig (809509)	Ø 2,5 mm, 2,3 m lang	806625231
Siebkorb für flexible Endoskope hierzu: Fixierring Ø 50,39 mm	(B x H x T): 448 x 106 x 288 mm	33016
		643301261
Hilfsinstrumente siehe URO131		

FLEXIBLE 1-KANAL SENSOR URS

2.4

IX23 || Änderungen vorbehalten. Wir weisen darauf hin, dass nicht jedes Produkt in allen Ländern verfügbar ist. Bitte nehmen Sie die produktbegleitenden Informationen stets zur Kenntnis. Für genaue Informationen wenden Sie sich an Ihren Ansprechpartner oder direkt an die Richard Wolf GmbH.









FLEXIBLE 1-KANAL SENSOR URETERORENOSKOPE

TECHNISCHE DATEN

Sensor-Ureterorenoskop 8,7 Ch NL 680 mm	73551071/ 73551076
Distale Spitze	zylindrisch, atraumatische, schräge distale Edelstahlspitze 6,6 Ch
Schaft-Durchmesser	8,7 Ch
Anzahl Arbeitskanäle	1
Arbeits-/Spülkanal-Durchmesser	3,6 Ch
Abwinkelung	270° aufwärts, 270° abwärts
Nutzlänge	680 mm
Bildwinkel	90°
Handgriff	Integrierte LED-Beleuchtung, ergonomisch geformter Handgriff mit axialem Kamerakabel
Positionierung des Arbeits- und Spülkanals zum Bild	Auf 9 Uhr
Endobild	Quadratisch, 1,5 x Zoom, Detailanhebung, automatischer Weißabgleich und Helligkeitsregelung, kein Fokussieren notwendig
Kombinierbare Kamera-Controller	ENDOCAM Logic 4K ENDOCAM Logic HD

FLEXIBLE 1-KANAL SENSOR URETERORENOSKOPE

ZUBEHÖR UND HILFSINSTRUMENTE

		Außen-Ø	NL	Artikel-Nr.
	Flex. PE-Zange Ø 3 Ch NL 920 mm	3 Ch	920 mm	829.601
	Flex. Greifzange 3 Ch NL 920 mm	3 Ch	920 mm	828.651
	Lasersfaser Ø 365 µm Einweg	200 µm		487501200
	Lasersfaser Ø 550 µm Einweg	272 µm		487501272
	Lasersfaser Ø 365 µm Mehrweg	200 µm		87501200
	Lasersfaser Ø 550 µm Mehrweg	272 µm		87501272
	Ansatz mit 2 Spülhähnen und 1 Einführungshahn, Schnellverschluss			7305.782
	hierzu: Luer-Verschlußskappe			15023205
	RIWO Gummikappe DL 0,8 mm			88.01
	Universal Dichtventil 1-6 Ch zum Einführen von Hilfsinstrumenten von 1 – 6 Ch			4712348
	Adapter für maschinellen Dichtigkeittest			163.905

FLEXIBLE 2-KANAL SENSOR URETERORENOSKOPE
FÜR ENDOCAM Logic 4K CONTROLLER

FLEXIBLE 2-KANAL SENSOR-URS

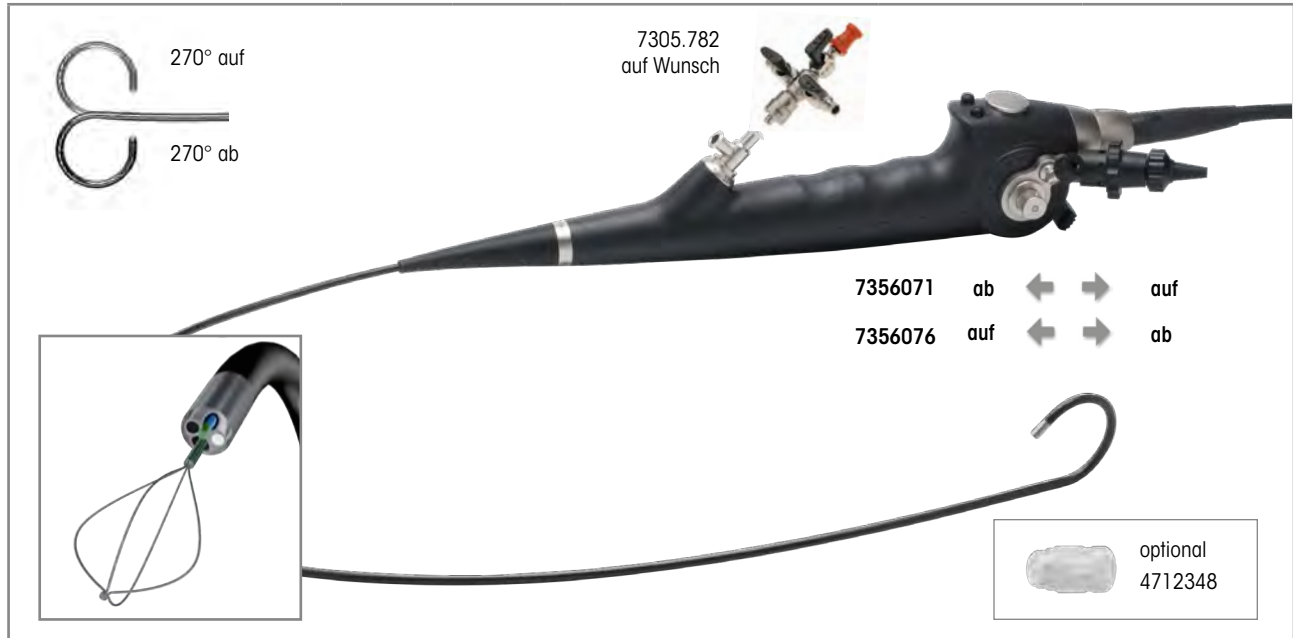

	Außen-Ø	Arbeits-/ Laserkanal	NL	Steuerhebel nach distal - Abwinklung nach unten	Steuerhebel nach distal - Abwinklung nach oben	Artikel-Nr.
Sensor-Ureterorenoskop 9, 9Ch NL 680 mm schräge distale Spitze Abwinklung +270°/-270° Blickrichtung 0°, Bildwinkel 90°	9,9 Ch	Arbeits- Kanal 3,6 Ch Laserkanal 2,4 Ch	680 mm	•		7356071
					•	7356076
Sensor-Ureterorenoskop kpl bestehend aus: Sensor-Ureterorenoskop 9,9 Ch NL 680 mm (7356071) Druckausgleichsventil (163.904), Dichtigkeitstester für flex. Endoskope (163.903), Adapter (163914), Reinigungsbürste Ø 2 mm GL 1200 mm (VE= 10 ST) (7990001), Reinigungsbürste Ø 0,85 mm GL 1200 mm (VE=10 ST) (7990003) und Spannelement, orange (20 Stück) (15394144)				•		73560712
Sensor-Ureterorenoskop kpl bestehend aus: Sensor-Ureterorenoskop 9,9 Ch NL 680 mm (7356076) Druckausgleichsventil (163.904), Dichtigkeitstester für flex. Endoskope (163.903), Adapter (163914), Reinigungsbürste Ø 2 mm GL 1200 mm (VE= 10 ST) (7990001), Reinigungsbürste Ø 0,85 mm GL 1200 mm (VE=10 ST) (7990003) und Spannelement, orange 20 Stück (15394144)					•	73560762
Empfohlenes Zubehör						Artikel-Nr.
Fiber Lichtleiter kpl bestehend aus: Fiber Lichtleiter Ø 2,5 mm GL 2,3 m (80662523), Adapter projektorseitig (8095.07) und Adapter endoskopseitig (809509)				Ø 2,5 mm, 2,3 m lang		806625231
Siebkorb für flexible Endoskope hierzu: Fixierring Ø 50,39 mm				(B x H x T): 448 x 106 x 288 mm		33016
Hilfsinstrumente siehe URO134						643301261

IX23 || Änderungen vorbehalten. Wir weisen darauf hin, dass nicht jedes Produkt in allen Ländern verfügbar ist. Bitte nehmen Sie die produktbegleitenden Informationen stets zur Kenntnis. Für genaue Informationen wenden Sie sich an Ihren Ansprechpartner oder direkt an die Richard Wolf GmbH.

FLEXIBLE 2-KANAL SENSOR URETERORENOSKOPE

TECHNISCHE DATEN

Sensor-Ureterorenoskop 9,9 Ch NL 680 mm	7356071 / 7356076
Distale Spitze	zylindrisch, atraumatische, schräge distale Edelstahlspitze 5,2 Ch
Schaft-Durchmesser	9,9 Ch
Anzahl Arbeitskanäle	2
Arbeits-/Spülkanal-Durchmesser	3,6 Ch
Laser-/Spülkanal-Durchmesser	2,4 Ch
Abwinkelung	270° aufwärts, 270° abwärts
Nutzlänge	680 mm
Bildwinkel	90°
Handgriff	Ergonomisch geformter Handgriff mit axialem Kabelabgang
Positionierung des Arbeits- und Spülkanals zum Bild	Auf 6 Uhr
Positionierung des Laser- und Spülkanals zum Bild	Auf 9 Uhr
Endobild	Quadratisch, digitaler 6-fach Zoom; Weißabgleich, Lichtsteuerung und Fokussierung automatisch
Kombinierbare Kamera-Controller	ENDOCAM Logic 4K ENDOCAM Logic HD

FLEXIBLE 2-KANAL SENSOR URS

2.5

ENDOCAM LOGIC 4K - Videoequipment

Artikel-Nr.



ENDOCAM Logic 4K Kamera Controller kpl









bestehend aus:

- ENDOCAM Logic 4K Kamera Controller (5525301)
- Handfernbedienung (5525401)
- 1x USB Flash Speicher 32GB (72321829)
- 1x HDM I/ HDMI-Kabel verriegelbar 3,0 m (103847)
- 1x Netzkabel (2440.03)

55253011

FLEXIBLE 2-KANAL SENSOR URETERORENOSKOPE

ZUBEHÖR UND HILFSINSTRUMENTE

		Außen-Ø	NL	Artikel-Nr.
	Flex. PE-Zange Ø 3 Ch NL 920 mm	3 Ch	920 mm	829.601
	Flex. Greifzange 3 Ch NL 920 mm	3 Ch	920 mm	828.651
	Ansatz mit 2 Spülhähnen und 1 Einführungshahn, Schnellverschluss			7305.782
	hierzu: Luer-Verschlusskappe			15023205
	RIWO Gummikappe DL 0,8 mm			88.01
	Universal Dichtventil 1-6 Ch zum Einführen von Hilfsinstrumenten von 1 – 6 Ch			4712348
	Adapter für maschinellen Dichtigkeitstest			163.905
	Laserverstelleinheit, kpl.			15369108
	hierzu: Spannelement, orange (20 Stück)			15394144

FLEXIBLE 2-KANAL SENSOR URETERORENOSKOPE FÜR ENDOCAM Flex HD CONTROLLER

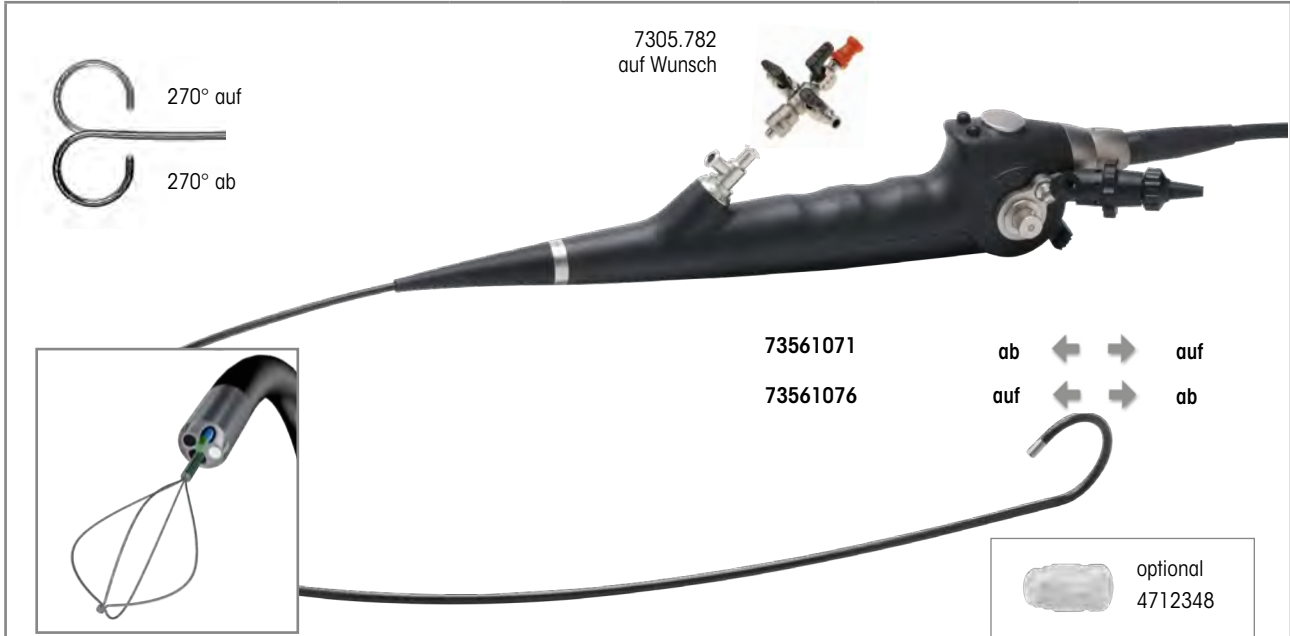

	Außen-Ø	Arbeits- / Laserkanal	NL	Steuerhebel nach distal - Abwinklung nach unten	Steuerhebel nach distal - Abwinklung nach oben	Artikel-Nr.
Sensor-Ureterorenoskop 9,9 Ch NL 680 mm schräge distale Spitze Abwinklung +270°/-270° Blickrichtung 0°, Bildwinkel 90°	9,9 Ch	Arbeitskanal 3,6 Ch Laserkanal 2,4 Charr	680 mm	•		73561071
					•	73561076
Sensor-Ureterorenoskop kpl bestehend aus: Sensor-Ureterorenoskop 9,9 Ch NL 680 mm (73561071) Druckausgleichsventil (163.904), Dichtigkeitstester für flex. Endoskope (163.903), Adapter (163914), Reinigungsbürste Ø 2 mm GL 1200 mm (VE= 10 ST) (7990001), Reinigungsbürste Ø 0,85 mm GL 1200 mm (VE=10 ST) (7990003) und Spannelement, orange (20 Stück) (15394144)				•		735610712
Sensor-Ureterorenoskop kpl bestehend aus: Sensor-Ureterorenoskop 9,9 Ch NL 680 mm (73561076) Druckausgleichsventil (163.904), Dichtigkeitstester für flex. Endoskope (163.903), Adapter (163914), Reinigungsbürste Ø 2 mm GL 1200 mm (VE= 10 ST) (7990001), Reinigungsbürste Ø 0,85 mm GL 1200 mm (VE=10 ST) (7990003) und Spannelement, orange (20 Stück) (15394144)					•	735610762
Empfohlenes Zubehör						Artikel-Nr.
Fiber Lichtleiter kpl bestehend aus: Fiber Lichtleiter Ø 2,5 mm GL 2,3 m (80662523), Adapter projektorseitig (8095.07) und Adapter endoskopseitig (809509)				Ø 2,5 mm, 2,3 m lang		806625231
Siebkorb für flexible Endoskope hierzu: Fixierring Ø 50,39 mm				(B x H x T): 448 x 106 x 288 mm		33016
Hilfsinstrumente siehe URO137						643301261

FLEXIBLE 2-KANAL SENSOR URS

2.5









IX23 || Änderungen vorbehalten. Wir weisen darauf hin, dass nicht jedes Produkt in allen Ländern verfügbar ist. Bitte nehmen Sie die produktbegleitenden Informationen stets zur Kenntnis. Für genaue Informationen wenden Sie sich an Ihren Ansprechpartner oder direkt an die Richard Wolf GmbH.

FLEXIBLE 2-KANAL SENSOR URETERORENOSKOPE

TECHNISCHE DATEN

Sensor-Ureterorenoskop 9,9 Ch NL 680 mm	73561071 / 73561076
Distale Spitze	zylindrisch, atraumatische, schräge distale Edelstahlspitze 5,2 Ch
Schaft-Durchmesser	9,9 Ch
Anzahl Arbeitskanäle	2
Arbeits-/Spülkanal-Durchmesser	3,6 Ch
Laser-/Spülkanal-Durchmesser	2,4 Ch
Abwinkelung	270° aufwärts, 270° abwärts
Nutzlänge	680 mm
Bildwinkel	90°
Handgriff	Integrierte LED-Beleuchtung , ergonomisch geformter Handgriff mit axialem Kamerakabel
Positionierung des Arbeits- und Spülkanals zum Bild	Auf 6 Uhr
Positionierung des Laser- und Spülkanals zum Bild	Auf 9 Uhr
Endobild	Quadratisch, 1,5 x Zoom, Detailanhebung, automatischer Weißabgleich und Helligkeitsregelung, kein Fokussieren notwendig
Kombinierbare Kamera-Controller	ENDOCAM Logic 4K ENDOCAM Logic HD

FLEXIBLE 2-KANAL SENSOR URETERORENOSKOPE ZUBEHÖR UND HILFSINSTRUMENTE

		Außen-Ø	NL	Artikel-Nr.
	Flex. PE-Zange Ø 3 Ch NL 920 mm	3 Ch	920 mm	829.601
	Flex. Greifzange 3 Ch NL 920 mm	3 Ch	920 mm	828.651
	Ansatz mit 2 Spülhähnen und 1 Einführungshahn, Schnellverschluss			7305.782
	hierzu: Luer-Verschlusskappe			15023205
	RIWO Gummikappe DL 0,8 mm			88.01
	Universal Dichtventil 1-6 Ch zum Einführen von Hilfsinstrumenten von 1 – 6 Ch			4712348
	Adapter für maschinellen Dichtigkeitstest			163.905
	Laserverstelleinheit, kpl.			15369108
	hierzu: Spannelement, orange (20 Stück)			15394144

RIWO 
D-URS

EINWEG-SENSOR-URETERORENOSKOP

EINWEG-SENSOR-URS - RIWO D-URS



300° auf
300° ab

reddot winner 2020

	Ch	NL	Artikel-Nr.
Sensor-Ureterorenoskop 9 Ch NL 600 mm (VE=3 ST)	9 Ch	600 mm	473572076

IX23 || Änderungen vorbehalten. Wir weisen darauf hin, dass nicht jedes Produkt in allen Ländern verfügbar ist. Bitte nehmen Sie die produktbegleitenden Informationen stets zur Kenntnis. Für genaue Informationen wenden Sie sich an Ihren Ansprechpartner oder direkt an die Richard Wolf GmbH.

RIWO 
D-URS
 TECHNISCHE DATEN

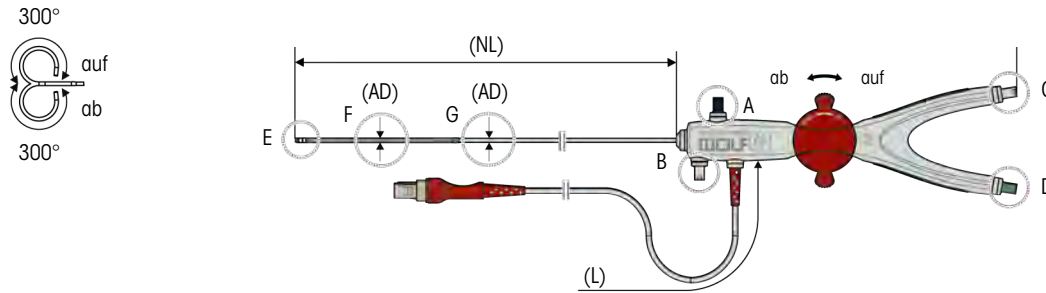

Sensor-Ureterorenoskop 9 Ch NL 600 mm

473572076

Nutzlänge (NL)	600 mm
Kabellänge (L)	2500 mm
Außendurchmesser (AD) (flexibler Bereich) F	9 Ch
Außendurchmesser (AD) (semi-rigider Bereich) G	8,1 Ch
Distale Instrumentenspitze E	6 Ch
Arbeitskanal (C)	3,6 Ch
Laserfaserkanal (D)	1,65 Ch
Abwinkelung	+/-300° (auf/ab)
Blickrichtung	0°
Bildwinkel	90°
Lueranschluss für Zulauf, Farbe: blau A	Ø 3,0 mm
Lueranschluss für Ablauf, Farbe: grau B	Ø 3,0 mm
Lueranschluss für Arbeitskanal, Farbe: grau C	Ø 3,0 mm
Lueranschluss für Laserfaserkanal, Farbe: grün D	Ø 3,0 mm
Betriebsbedingungen	Temperatur: +10 °C bis +40 °C, Rel. Feuchte: 20 % bis 75 %, Luftdruck: 700 hPa bis 1060 hPa
Lagerbedingungen	Temperatur: +5 °C bis +30 °C, Rel. Feuchte: 10 % bis 70 %, Luftdruck: 700 hPa bis 1060 hPa

RIWO 
D-URS

KAMERA CONTROLLER UND ZUBEHÖR



Adapter für Controller 5525 5525410

Das Sensor-Ureterorenoskop ist mit dem Adapter (5525410) für Controller 5525 mit den folgenden Richard Wolf Kamera Controllern* kompatibel

- 5525101 Logic HD Kamera Controller
- 2525301 Logic 4K Kamera Controller
- 5525201 Logic HD lite Kamera Controller

* ab der Softwareversion V2.0.9 oder höher







ENDOCAM D Kamera Controller kpl 55221011

bestehend aus:

- 1x ENDOCAM D Kamera Controller 5522101
 - 1x Koaxkabel Vektor Plus 3,00m DZGR-0300-SW-GN
 - 1x Kabel HDMI / DVI-D verriegelbar 3,0m 103843
 - 1x Lizenz für Open Source Software 72321911
 - 1x Netzkabel 3 m lang 2440.03
- (Technische Daten siehe URO141)

hierzu:

Hand-Fernbedienung USB 5525401

		Außen-Ø	NL	Artikel-Nr.
Flex. PE-Zange Ø 3 Ch NL 920 mm		3 Ch	920 mm	829.601
Flex. Greifzange 3 Ch NL 920 mm		3 Ch	920 mm	828.651
		Ø	L	Artikel-Nr.
Power Laserfaser Ø 200 µm Einweg		200 µm	3,0 m	487502200
Laserfaser Ø 200 µm Einweg		200 µm	3,0 m	487501200
Laserfaser Ø 272 µm Einweg		272 µm	3,0 m	487501272
Die ausgewählten Laserfasern sind kompatibel mit den Richard Wolf-Lasern MegaPulse 30* und MegaPulse 70*.				
				Artikel-Nr.
Universal Dichtventil 1-6 Ch (VE=5 ST) steril, Einmalgebrauch zum Einführen von Hilfsinstrumenten von 1 – 6 Fr.				4712348
Luer-Verschlusskappe				15023205
RIWO Gummikappe DL 0,8 mm				88.01

IX23 || Änderungen vorbehalten. Wir weisen darauf hin, dass nicht jedes Produkt in allen Ländern verfügbar ist. Bitte nehmen Sie die produktbegleitenden Informationen stets zur Kenntnis. Für genaue Informationen wenden Sie sich an Ihren Ansprechpartner oder direkt an die Richard Wolf GmbH.

TECHNISCHE DATEN ENDOCAM D KAMERA CONTROLLER

D Kamera Controller		5522101
Geräteigenschaften		
Art der Steuerelemente	mechanische Taster	
Max. Auflösung des Videosignals	1920 x 1080 Pixel	
Helligkeitsregelung	automatische Shutterregelung + automatische Verstärkungsregelung	
Digitaler Zoom	max. 2,5x	
Betriebsbedingungen	+10°C bis +40°C, 30% bis 75% rel. Feuchte, Luftdruck 700 hPa bis 1060 hPa	
Lager- und Transportbedingungen	-20 °C bis +60 °C, 10 % bis 90 % rel. Feuchte, Luftdruck 700 hPa bis 1060 hPa	
Betriebsart	Dauerbetrieb	
Ausstattung		
IP-Schutzgrad	IP20	
Stromversorgung		
Netzanschluss + Frequenz	100 - 240 V~, 50 / 60 Hz	
Leistungsaufnahme	32 VA	
Stromaufnahme	0,32 – 0,13 A	
Sicherung	T 1,25 AH 250 V	
Regulatorische Standards		
Sicherheit	UL 2601-1 / CSA C22.2 No.601.1 - für USA	
EMV	EN / IEC 60601-1-2	
MP Klasse	Klasse 1	
Klassifikation Anwendungsteil	CF	
Schnittstellen		
Videoausgänge	1x 3G-SDI, 1x HDMI	
USB-Anschluss (Gerätefront f. externe Speichermedien)	USB 2.0 (FAT32/NTFS-Formatierung)	
Auflösung (HDMI-Ausgang)	einstellbar über DIP Schalter an der Gehäuserückwand	
	SXGA	1280 x 1024 p (50 Hz) (5:4)
	Full-HD	1920 x 1080 p (60 Hz) (16:9)
Auflösung (3G-SDI-Ausgang)	1920 x 1080 p (60 Hz)	
Abmessungen und Gewichte		
Gewicht	2,3 kg	
Abmessungen (B x H x T)	200 x 60 x 220 mm	

DILATATOREN FÜR PERKUTANE UNIVERSAL-NEPHROSKOPE



8955.185 / .27

AUTOCLAVE
134° C / 273° F

Zur Dilatation des Punktionskanals		Außen-Ø	GL	Artikel-Nr.
Dilatator 6 Ch	kanüliert	6 Ch	500 mm	8955.06
Teleskopdilatorator 9-18 Ch kpl	bestehend aus: Dilatorator 6 Ch (8955.06)	6 Ch	500 mm	8955.180
	Teleskopdilatorator 9 Ch (8955.091)	9 Ch	230 mm	
	Teleskopdilatorator 12 Ch (8955.121)	12 Ch		
	Teleskopdilatorator 15 Ch (8955.151)	15 Ch		
Teleskopdilatorator 9-27 Ch kpl	bestehend aus: Dilatorator 6 Ch (8955.06)	6 Ch	500 mm	8955270
	Teleskopdilatorator 9 Ch (8955.091)	9 Ch	230 mm	
	Teleskopdilatorator 12 Ch (8955.121)	12 Ch		
	Teleskopdilatorator 15 Ch (8955.151)	15 Ch		
	Teleskopdilatorator 18 Ch (8955.181)	18 Ch		
	Teleskopdilatorator 21 Ch (8955.211)	21 Ch		
	Teleskopdilatorator 24 Ch (8955.241)	24 Ch		
	Teleskopdilatorator 27 Ch (8955.271)	27 Ch		
Dilatator 12 Ch	kanüliert , zur One-Step-Bougierung	12 Ch	320 mm	8968.012
Dilatator 15 Ch	kanüliert , zur One-Step-Bougierung	15 Ch	320 mm	8968.015
Dilatator 30 Ch	passend auf 27 Ch Dilatorator aus 8955.27	30 Ch	230 mm	8955.308
Dilatator 9 Ch	zum Einführen eines zweiten Führungsdrahtes	9 Ch	600 mm	8962.19

IX23 || Änderungen vorbehalten. Wir weisen darauf hin, dass nicht jedes Produkt in allen Ländern verfügbar ist. Bitte nehmen Sie die produktbegleitenden Informationen stets zur Kenntnis. Für genaue Informationen wenden Sie sich an Ihren Ansprechpartner oder direkt an die Richard Wolf GmbH.

MINI-NEPHROSKOP 15 / 18 CHARR.

NACH LAHME

AUCH FÜR KINDER UND JUGENDLICHE GEEIGNET

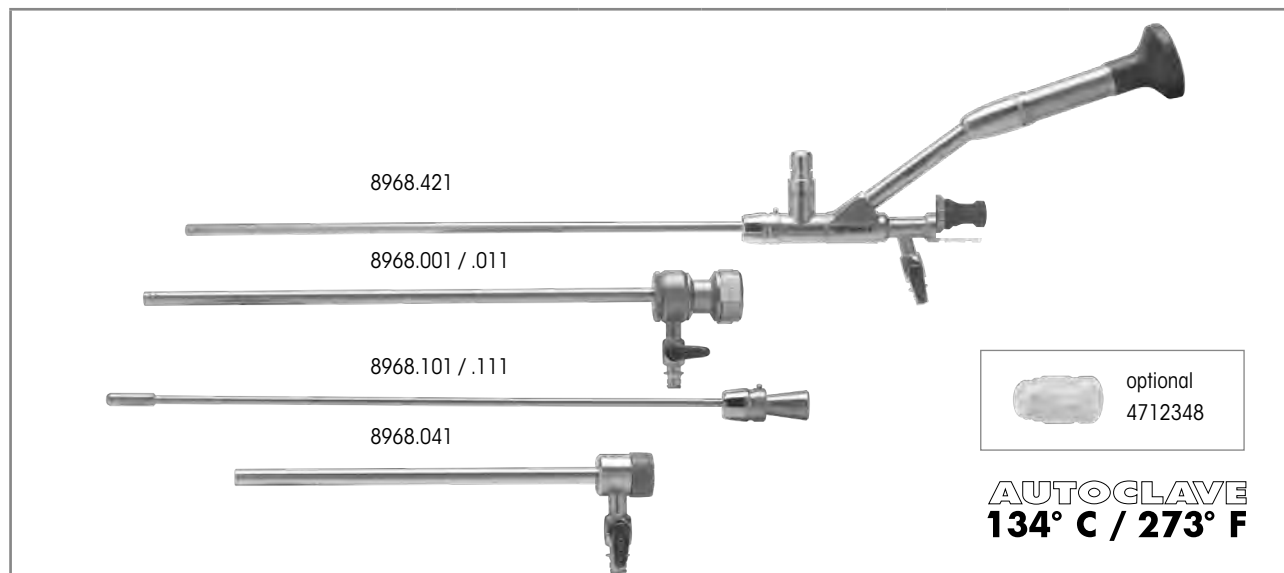

PAVONVIEW	Blick- richtung	Ø	max. Durchlass	NL / SL	GL	Artikel-Nr.
Nephroskop 12° 12 Ch NL 225 mm mit seitlich versetztem Okulareinblick Arbeitskanal für Instrumente bis 6 Ch	12°	12 Ch	6 Ch (2 mm)	NL 225 mm	406 mm	8968.421
Schaft für Nephroskop 15 Ch	-	15 Ch	12 Ch (4 mm)	SL 205 mm	-	8968.001
Obturator für Nephroskop 15 Ch	-	-	3,5 Ch (1,2 mm)	229 mm	-	8968.101
Schaft für Nephroskop 18Ch rund, drehbarer Spülhahn	-	18 Ch	15 Ch (5 mm)	SL 205 mm	-	8968.011
Schaft für Nephroskop 18 Ch rund, fester Spülhahn	-	18 Ch	15 Ch (5 mm)	SL 150 mm	-	8968.041
Obturator für Nephroskop 18 Ch	-	-	3,5 Ch (1,2 mm)	NL 229 mm	-	8968.111

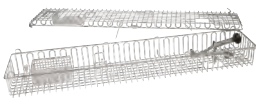
Empfohlenes Zubehör	Artikel-Nr.
zum Einführen von Hilfsinstrumenten von 1-6 Ch: Universal Dichtventil 1-6 Ch, steril (VE=5 ST)	4712348
Fiber Lichtleiter kpl bestehend aus: Fiber Lichtleiter (80662523), Adapter projektorseitig (8095.07) und Adapter endoskopseitig (809509)	Ø 2,5 mm, 2,3 m lang 806625231
Siebkorb oberer Harntrakt 1 mit Kleinteilesieb 	Innenmaße (B x H x T): 619 x 65 x 124 mm, Außenmaße (B x H x T): 635 x 75 x 132 mm 38003
Markierungsstift	Farbe: schwarz 38201.948

MINI-NEPHROSKOP NACH LAHME

2.8

IX23 || Änderungen vorbehalten. Wir weisen darauf hin, dass nicht jedes Produkt in allen Ländern verfügbar ist. Bitte nehmen Sie die produktbegleitenden Informationen stets zur Kenntnis. Für genaue Informationen wenden Sie sich an Ihren Ansprechpartner oder direkt an die Richard Wolf GmbH.

HILFSINSTRUMENTE

FÜR MINIATUR-NEPHROSKOP 15 / 18 CHARR. NACH LAHME

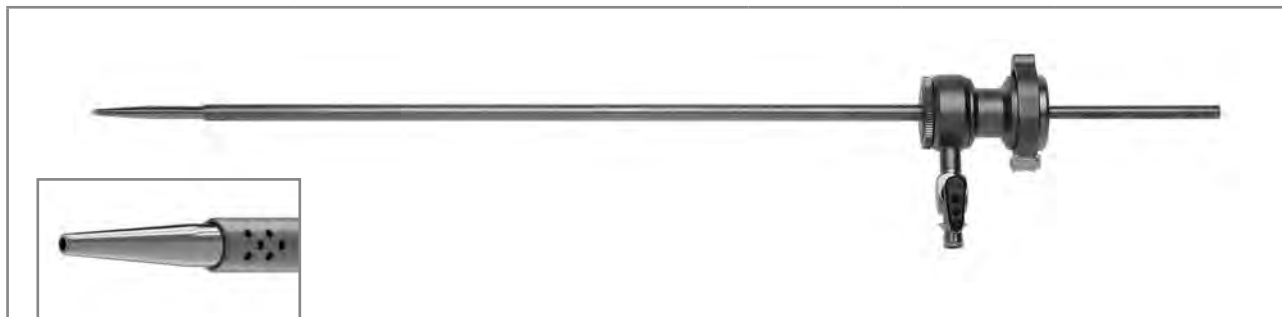

"One Step" Bougierung		Außen-Ø	GL	Artikel-Nr.
Dilatator 12 Ch	kanüliert , zur One-Step-Bougierung	12 Ch	320 mm	8968.012
Dilatator 15 Ch	kanüliert , zur One-Step-Bougierung	15 Ch	320 mm	8968.015

Hinweis: Selbstverständlich sind auch Teleskop-Dilatatoren verwendbar.





Weiteres Zubehör	Außen-Ø	NL	Artikel-Nr.
Sonotrode Ø 1,9 mm NL 361 mm	1,9 mm	361 mm	8962.519
Lithoclast-Sonde Ø 2,0 mm, NL 425 mm	2,0 mm	425 mm	8742.004
Membranaufnahme			15256.393
Membranaufnahme			15256.456
Dichtung Ø 7,5 mm	7,5 mm		89.101
Universal Dichtventil 1-6 Ch, steril (VE=5 ST)			4712348

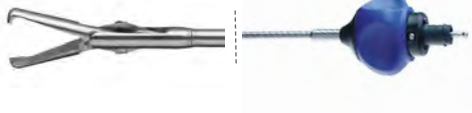

IX23 || Änderungen vorbehalten. Wir weisen darauf hin, dass nicht jedes Produkt in allen Ländern verfügbar ist. Bitte nehmen Sie die produktbegleitenden Informationen stets zur Kenntnis. Für genaue Informationen wenden Sie sich an Ihren Ansprechpartner oder direkt an die Richard Wolf GmbH.

HILFSINSTRUMENTE

FÜR MINIATUR-NEPHROSKOP

15 / 18 CHARR. NACH LAHME

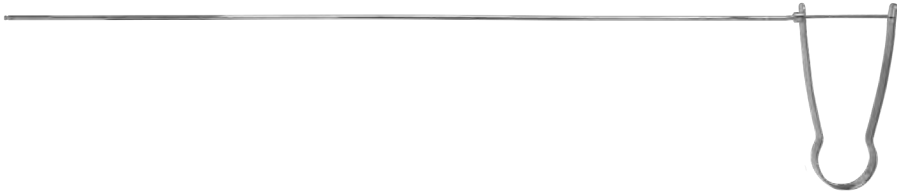
Greifzangen-Innenteil mit Schaft				Griff mit Überlastschutz		Komplett-Instrument
 						<ul style="list-style-type: none"> • Maulteil • Griff
	Artikel-Nr.	Ch	NL	8083.001	Artikel-Nr.	
	8959.6218	5 Ch	425 mm	•		8959.6212
	8968.6808	6 Ch	425 mm	•		8968.6802

					
Greifzangen		Außen-Ø	NL	GL	Artikel-Nr.
	Starr Greifzange 6 Ch NL 365 mm dreiarmig, zerlegbar	6 Ch	365 mm	410 mm	8968.671
	Greifzangen-Innenteil 6 Ch dreiarmig, zerlegbar	6 Ch	365 mm	-	8968.675

PERKUTANES UNIVERSAL-NEPHROSKOP

MODELL "DRESDEN"

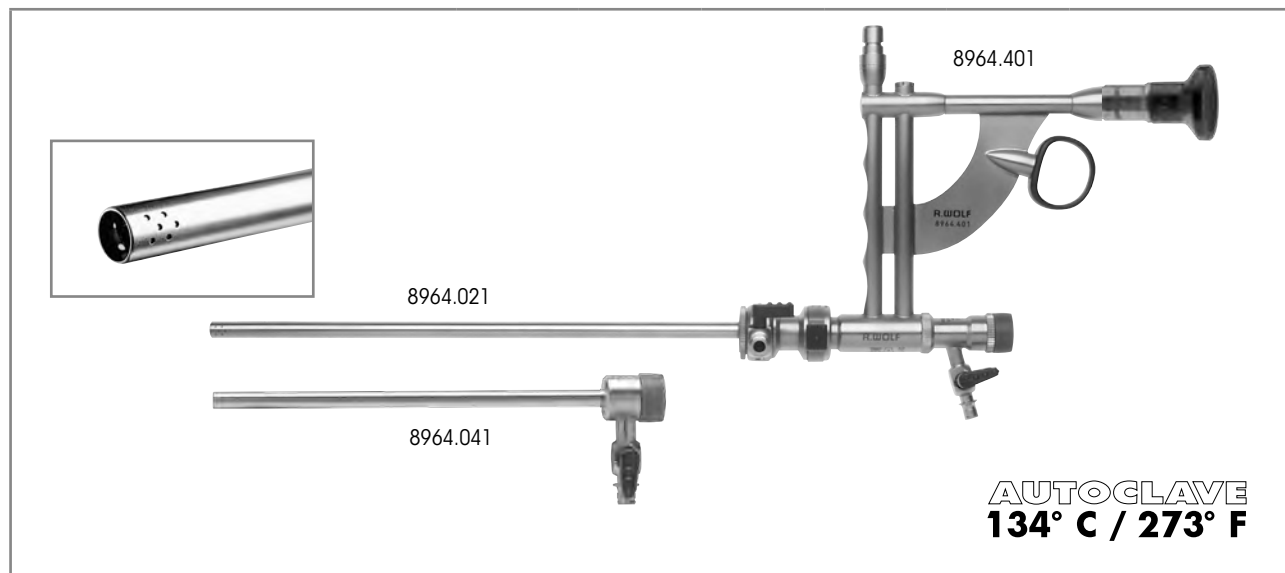

PANOVIEW	Blick- richtung	Ø	max. Durchlass	NL / SL	GL	Artikel-Nr.
Nephroskop 12° 20,8 Ch NL 224 mm mit parallelem Okulareinblick Arbeitskanal für Instrumente bis 10,5 Ch	12°	20,8 Ch	3,5 mm	NL 224 mm	387 mm	8964.401
Schaft für Nephroskop 20,8 Ch	-	20,8 Ch	-	SL 204 mm	-	8964.021
Obturator für Nephroskop 20,8 Ch	-	20,8 Ch	-	NL 230 mm	-	8964.121
Alternativ:						
Schaft für Nephroskop 24 Ch	-	24 Ch	-	SL 204 mm	-	8965.041
hierzu: Obturator für Nephroskop 24 Ch	-	24 Ch	-	NL 229 mm	-	8965.141
Amplatzschaft für Nephroskop 24,3 Ch	-	24,3 Ch	-	SL 150 mm	-	8964.041
Dichtungsteil						15176.100

Möglichkeit zur optischen perkutanen Ureterotomie:		Artikel-Nr.
Arbeitselement Urethrotom passiv 0°	zur Aufnahme von Strikturskalpellen	8670.911
Optik 0° Ø 3,3 mm NL 297 mm		8660.424
Skalpell 16,5 Ch Keramik lanzettenförmig	auf 12 Uhr schneidend, mit Keramikschnaide	8670.981

IX23 || Änderungen vorbehalten. Wir weisen darauf hin, dass nicht jedes Produkt in allen Ländern verfügbar ist. Bitte nehmen Sie die produktbegleitenden Informationen stets zur Kenntnis. Für genaue Informationen wenden Sie sich an Ihren Ansprechpartner oder direkt an die Richard Wolf GmbH.

PERKUTANE UNIVERSAL-NEPHROSKOPE

24 CHARR.

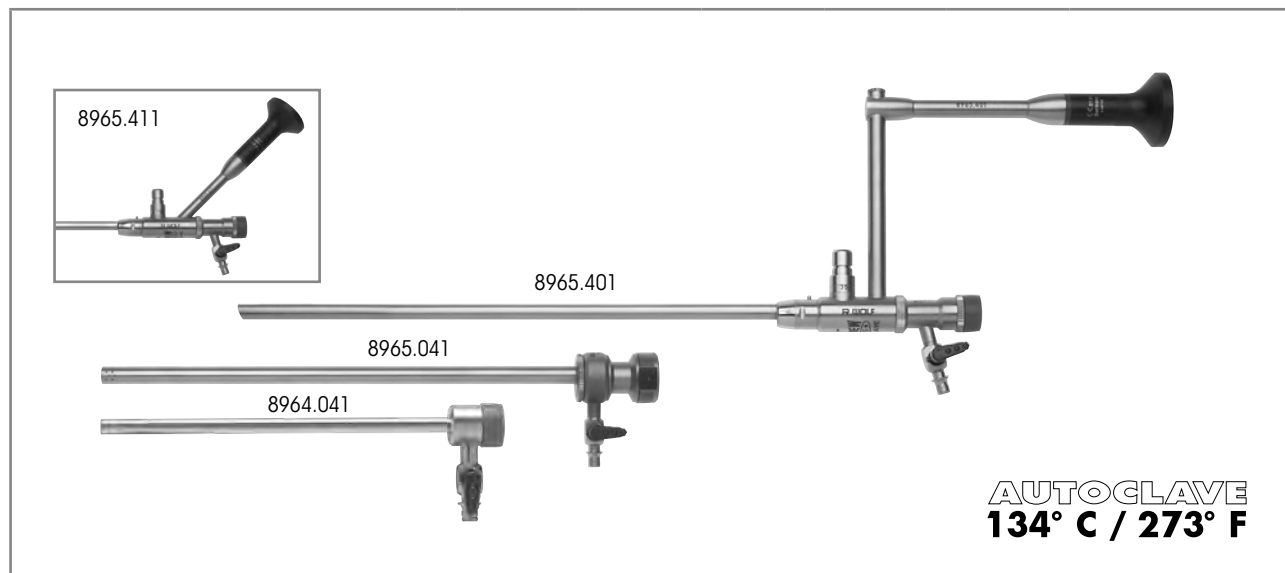

ANOVIEW	Blick- richtung	Ø	max. Durchlass	NL / SL	GL	Artikel-Nr.
Nephroskop 20° 24 Ch NL 224 mm mit parallelem Okulareinblick Arbeitskanal für Instrumente bis 10,5 Ch	20°	24 Ch	3,5 mm	NL 224 mm	387 mm	8965.401
Nephroskop 20° 24 Ch NL 224 mm mit seitlichem Okulareinblick Arbeitskanal für Instrumente bis 10,5 Ch	20°	24 Ch	3,5 mm	NL 224 mm	387 mm	8965.411
Schaft für Nephroskop 20,8 Ch	-	20,8 Ch	-	SL 204 mm	-	8964.021
Obturator für Nephroskop 20,8 Ch	-	20,8 Ch	-	NL 230 mm	-	8964.121
Alternativ:						
Schaft für Nephroskop 24 Ch	-	24 Ch	-	SL 204 mm	-	8965.041
hierzu: Obturator für Nephroskop 24 Ch	-	24 Ch	-	NL 229 mm	-	8965.141
Amplatzschaft für Nephroskop 24,3 Ch	-	24,3 Ch	-	SL 150 mm	-	8964.041
Dichtungsteil						15176.100
Möglichkeit zur optischen perkutanen Ureterotomie:						Artikel-Nr.
Arbeitselement Urethrotom passiv 0°		zur Aufnahme von Strikturskalpellen				8670.911
Optik 0° Ø 4 mm NL 298 mm						8650.414
Skalpell 20,5 Ch Keramik lanzettenförmig		auf 12 Uhr schneidend, mit Keramikschnaide				8667.981



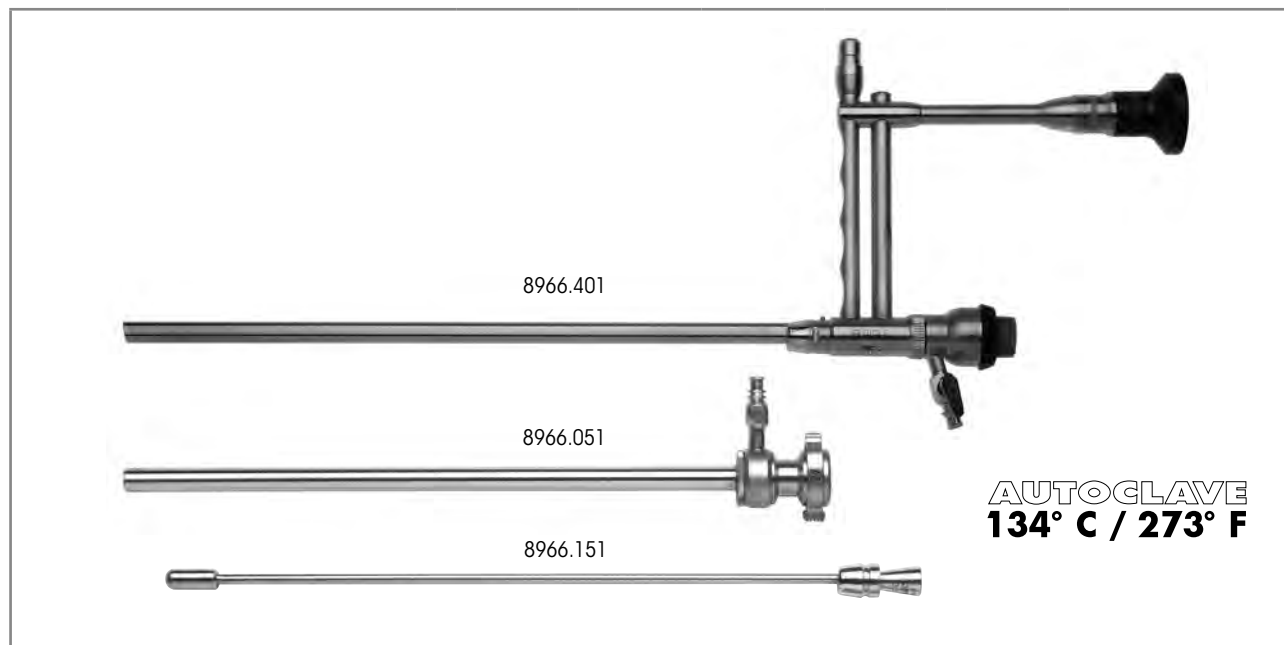

PERKUTANES UNIVERSAL-NEPHROSKOP

LANGE AUSFÜHRUNG FÜR ADIPÖSE PATIENTEN



PANOVIEW	Blick- richtung	Ø	max. Durchlass	NL / SL	GL	Artikel-Nr.
Nephroskop kpl	bestehend aus: Nephroskop 12° 27 Ch NL 250 mm (8966.401) Dichtmembrane Ø 17 mm (89.103) Dichtungskappe DL 3,4-5,1 mm (89.03) (VE=10 ST) Dichtungsteil (15176.106)					89664011
Nephroskop 12° 27 Ch NL 250 mm mit parallelem Okulareinblick	12°	24 Ch	3,5 mm	NL 224 mm	387 mm	8966.401
Schaft für Nephroskop 27 Ch	-	27 Ch	-	SL 230 mm	-	8966.051
Obturator für Nephroskop 27 Ch	-	27 Ch	-	NL 256 mm	-	8966.151

HILFSINSTRUMENTE FÜR PERKUTANE UNIVERSAL-NEPHROSKOPE

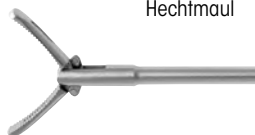
Greifzangen-Innenteil mit Schaft				Griff mit Überlastschutz	Komplett-Instrument • Maulteil • Griff
  					
	Artikel-Nr.	Ch	NL	8083.001	Artikel-Nr.
 <p>Fasszange kpl distal abgewinkelt Hechtmaul</p>	8962.6028	9 Ch	355 mm	•	8962.6022
 <p>Fasszange kpl Hechtmaul</p>	8962.6108	10,5 Ch	350 mm	•	8962.6102









Greifzangen		Außen-Ø	NL	GL	Artikel-Nr.
	<p>Starre Greifzange 10,5 Ch NL 365mm dreiarmig, zerlegbar</p>	10,5 Ch	365 mm	410 mm	8964.671

Weiteres Zubehör	Artikel-Nr.
<p>Fiber Lichtleiter kpl bestehend aus: Fiber Lichtleiter (80663523), Adapter projektorseitig (8095.07) und Adapter endoskopseitig (809509)</p>	<p>Ø 3,5 mm, 2,3 m lang 806635231</p>
<p>Siebkorb für Nephroskop mit Kleinteilesieb</p> 	<p>Innenmaße (B x H x T): 451 x 65 x 164 mm, Außenmaße (B x H x T): 467 x 75 x 172 mm 38011</p>

IX23 || Änderungen vorbehalten. Wir weisen darauf hin, dass nicht jedes Produkt in allen Ländern verfügbar ist. Bitte nehmen Sie die produktbegleitenden Informationen stets zur Kenntnis. Für genaue Informationen wenden Sie sich an Ihren Ansprechpartner oder direkt an die Richard Wolf GmbH.

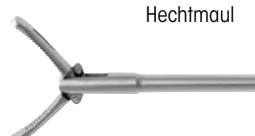
STARRE HILFSINSTRUMENTE

ZANGEN UND SCHEREN, KLEINMODULARES SYSTEM **HySafe**
360° DREHBAR, DURCHSPÜLBAR, EASY CLICK

Greifzangen-Innenteil mit Schaft				Griff mit Überlastschutz	Komplett-Instrument • Maulteil • Griff
					
	Artikel-Nr.	Ch	NL	8083.001	Artikel-Nr.
	Fasszange kpl Hechtmaul 8962.6008	10,5 Ch	350 mm	•	8962.6002
	8962.6048	12 Ch	355 mm	•	8962.6042
	Fasszange kpl distal abgewinkelt Hechtmaul 8962.6028	9 Ch	355 mm	•	8962.6022
	Fasszange kpl Hechtmaul 8962.6108	10,5 Ch	350 mm	•	8962.6102
	Fasszange kpl Peanut-Form, feine Verzahnung 8962.6078	12 Ch	340 mm	•	8962.6072
	Fasszange kpl Mauszahn 8962.6058	12 Ch	340 mm	•	8962.6052
	Fasszange kpl Hechtmaul 8962.6808	6 Ch	425 mm	•	8968.6802

IX23 || Änderungen vorbehalten. Wir weisen darauf hin, dass nicht jedes Produkt in allen Ländern verfügbar ist. Bitte nehmen Sie die produktbegleitenden Informationen stets zur Kenntnis. Für genaue Informationen wenden Sie sich an Ihren Ansprechpartner oder direkt an die Richard Wolf GmbH.

FLEXIBLES FIBER-NEPHROSKOP 5 MM / 15 CHARR.

KANAL 2,5 MM / 7,5 CHARR.

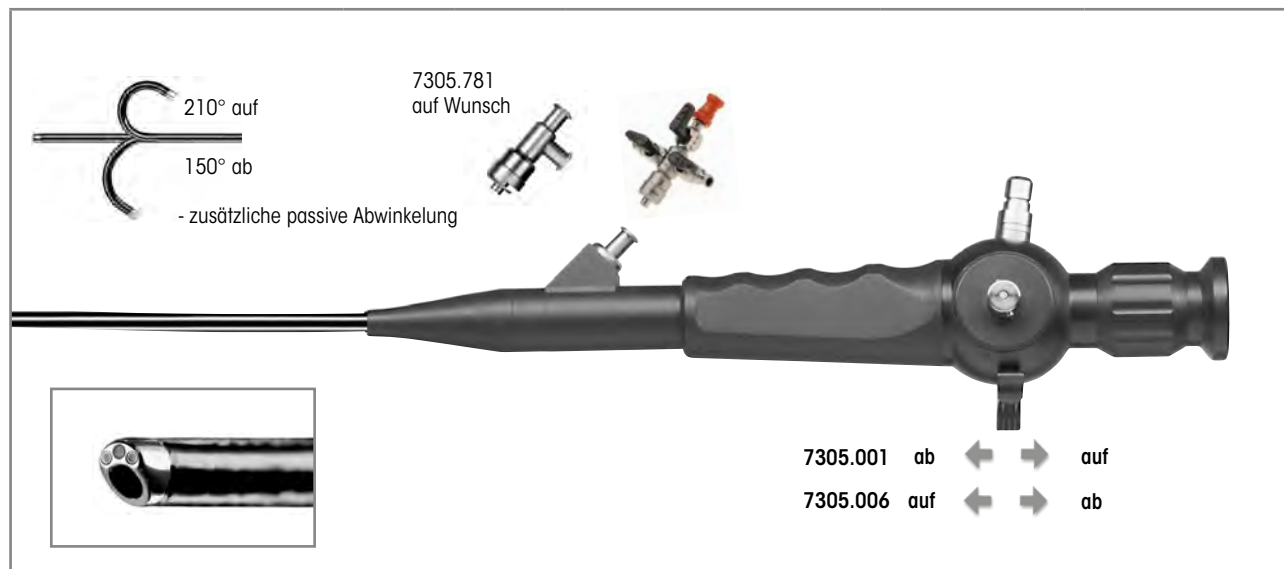

	Außen-Ø	Arbeitskanal	NL	Steuerhebel nach distal - Abwinkelung nach unten	Steuerhebel nach distal - Abwinkelung nach oben	Artikel-Nr.
Fiber-Cystoskop 15 Ch NL 400mm schräge distale Spitze Abwinkelung +210°/-150° Blickrichtung 0°, Bildwinkel 110°	15 Ch	7.5 Ch	400 mm	•		7305.001
					•	7305.006
Fiber-Cystoskop kpl bestehend aus: Fiber-Cystoskop 15 Ch, NL 400mm (7305.001) Ansatz mit 2 Spülhähnen und 1 Einführungshahn (7305.782) Dichtigkeitstester für flex. Endoskope (163.903) Druckausgleichsventil (163.904) Reinigungsbürste Ø 3 mm GL 1200mm (VE=10 ST) (7990002)				•		730500111
Fiber-Cystoskop kpl bestehend aus: Fiber-Cystoskop 15 Ch, NL 400mm (7305.006) Ansatz mit 2 Spülhähnen und 1 Einführungshahn (7305.782) Dichtigkeitstester für flex. Endoskope (163.903) Druckausgleichsventil (163.904) Reinigungsbürste Ø 3 mm GL 1200mm (VE=10 ST) (7990002)					•	730500611

Empfohlenes Zubehör	Artikel-Nr.
Fiber Lichtleiter kpl bestehend aus: Fiber Lichtleiter Ø 2,5 mm GL 2,3 m (80662523), Adapter projektorseitig (8095.07) und Adapter endoskopseitig (809509)	Ø 2,5 mm, 2,3 m lang 806625231
Siebkorb für flexible Endoskope hierzu: Fixierring Ø 50,39mm	(B x H x T): 448 x 106 x 288 mm 33016 643301261
Flexible Hilfsinstrumente	siehe Kapitel Hilfsinstrumente

FLEXIBLES FIBER-NEPHROSKOP

2.11

IX23 || Änderungen vorbehalten. Wir weisen darauf hin, dass nicht jedes Produkt in allen Ländern verfügbar ist. Bitte nehmen Sie die produktbegleitenden Informationen stets zur Kenntnis. Für genaue Informationen wenden Sie sich an Ihren Ansprechpartner oder direkt an die Richard Wolf GmbH.

FLEXIBLE FIBER-NEPHROSKOP 5 MM / 15 CHARR.

TECHNISCHE DATEN

Fiber-Cystoskop 15 Ch NL 400 mm	7305.001 / 7305.006
Distale Spitze	Schräge distale Spitze
Schaft-Durchmesser	15 Ch
Anzahl Arbeitskanäle	1
Arbeits- / Spülkanal-Durchmesser	7,5 Ch
Abwinkelung	210° aufwärts, 150° abwärts
Nutzlänge	400 mm
Bildwinkel	110°
Blickrichtung	0°

MEGA Pulse 70⁺

70 W HOLMIUM:YAG LASER-SYSTEM ZUR STEIN- UND BPH-THERAPIE



	Artikel-Nr.
<p>MegaPulse 70⁺ Laser-Chirurgiegerät Tower EU kpl bestehend aus: MegaPulse 70⁺ Laser Chirurgiegerät Tower 70 W (2286007) 2x Laserschutzbrille (OBM003603) 1x Schlüssel-Set (2286525) 1x Türkontakt-Stecker (2286520) 2x Blast shield with mounting (OAM001523) 1x Befüllungsflasche mit Schlauch (IAM000088) 1x Fußschalter 2 Pedale (2030232) 1x Faser Abstreifzange zum Abisolieren der Laserfaser 0,3 bis 1,0 mm (2286523) 1x Faser Abstreifzange zum Abisolieren der Laserfaser 0,1 bis 0,4 mm (2286527) 1x Keramik-Cutter mit Siliconpad (AGM000080) 1x Zubehörbox für MegaPulse (KBM000103) 1x Netzkabel GL 3 m (2286230)</p>	<p>22860070</p>

"MEGA PULSE 70⁺" LASER

2.12

IX23 || Änderungen vorbehalten. Wir weisen darauf hin, dass nicht jedes Produkt in allen Ländern verfügbar ist. Bitte nehmen Sie die produktbegleitenden Informationen stets zur Kenntnis. Für genaue Informationen wenden Sie sich an Ihren Ansprechpartner oder direkt an die Richard Wolf GmbH.

MEGA Pulse 70⁺

TECHNISCHE DATEN

MEGA Pulse 70 ⁺		22860070
Geräteigenschaften		
Display	12" Touchscreen	
Leistung	70 Watt	
Lasertyp	Holmium:YAG Laser (Ho:YAG)	
Wellenlänge	2100 nm (2,1 µm)	
Funktionsweise	gepulst	
Energie	200 mJ – 5000 mJ	
Pulsdauer	anpassbar (50 µs – 1100 µs)	
Pilotstrahl	grün: 532 nm, < 5 mW, kontinuierlich oder blinkend einstellbar	
Max. Arbeitstemperatur	10°C – 30°C	
Lagertemperatur	min. + 5°C, max. 40°C	
Stromversorgung		
Spannung	200 – 230 V, 50/60 Hz, < 32 A	
Frequenz	3 – 60 Hz	
Abmessungen und Gewichte		
Abmessungen (B x H x T)	595 x 1200 x 1074 mm	
Gewicht	200 kg	

IX23 || Änderungen vorbehalten. Wir weisen darauf hin, dass nicht jedes Produkt in allen Ländern verfügbar ist. Bitte nehmen Sie die produktbegleitenden Informationen stets zur Kenntnis. Für genaue Informationen wenden Sie sich an Ihren Ansprechpartner oder direkt an die Richard Wolf GmbH.

"MEGA PULSE 70+" LASER
2.12

MEGA Pulse⁷⁰⁺

LASERFASER

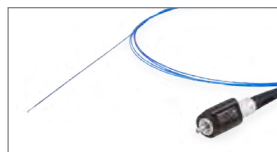

steril (VE= 1 ST)		Kerndurchmesser						Artikel-Nr.
		200 µm	200 µm	272 µm	365 µm	550 µm	800 µm	
Einmalgebrauch	Power Laserfaser Ø 200µm Einweg	•						487502200
	Laserfaser Ø 200µm Einweg		•					487501200
	Laserfaser Ø 272µm Einweg			•				487501272
	Laserfaser Ø 365µm Einweg				•			4875013650
	Laserfaser Ø 550µm Einweg					•		487501550
	Laserfaser Ø 800µm Einweg						•	487501800
	Laserfaser Ø 1000µm Einweg							•
Mehrfachgebrauch	Power Laserfaser Ø 200µm Mehrweg	•						87502200
	Laserfaser Ø 200µm Mehrweg		•					87501200
	Laserfaser Ø 272µm Mehrweg			•				87501272
	Laserfaser Ø 365µm Mehrweg				•			875013650
	Laserfaser Ø 550µm Mehrweg					•		87501550
	Laserfaser Ø 800µm Mehrweg						•	87501800
	Laserfaser Ø 1000µm Mehrweg							•

"MEGA PULSE 70+" LASER



2.12

IX23 || Änderungen vorbehalten. Wir weisen darauf hin, dass nicht jedes Produkt in allen Ländern verfügbar ist. Bitte nehmen Sie die produktbegleitenden Informationen stets zur Kenntnis. Für genaue Informationen wenden Sie sich an Ihren Ansprechpartner oder direkt an die Richard Wolf GmbH.

MEGA Pulse⁷⁰⁺

ZUBEHÖR

Zubehör		Artikel-Nr.	
Faser Abstreifzange, autoklavierbar	zum abisolieren von Laserfasern	Ø 200 – 272 µm	AGM000053
		Ø 365 – 400 µm	AGM000078
		Ø 550 – 600 µm	AGM000052
		Ø 800 µm	AGM000064
Faser Abstreifzange	zum abisolieren von Laserfasern	Ø 0,1 - 0,4 mm	2286527
		Ø 0,3 - 1,0 mm	2286523
Keramik-Cutter mit Siliconpad		AGM000080	
Befüllungsflasche mit Schlauch		IAM000088	
Laserschutzbrille	(auch für Brillenträger geeignet)	OBM003603	
Fußschalter 2 Pedale		2030232	
Schlüssel-Set		2286525	
Türkontakt-Stecker		2286520	
Blast shield with mounting		OAM001523	
Netzkabel GL 3 m		2286230	
Zubehörbox für MegaPulse		KBM000103	
Adapterkabel	CEE-Kupplung 3-polig 32A 6h 230VAC blau (geräteseitig) und CEE-Stecker 5-polig 32A 6h 400VAC rot (hausintern)	100-201-0518	

Maschinelle Aufbereitung		Artikel-Nr.
 Siebkorb für Laserfaser	Aufnahme: Laserfaser, zur maschinellen Aufbereitung, Sterilisation (Dampf- und Niedertemperatur), Lagerung und Transport, Innenmaße (B x H x T): 231 x 52 x 223 mm, Außenmaße(BxHxT): 248 x 72 x 239 mm	38001
hierzu:  Fixiererring Ø 34,6 mm	zur Fixierung von Instrumenten während der maschinellen Aufbereitung, Sterilisation (Dampf- und Niedertemperatur), Lagerung und Transport, Ø 34,6 x 2,62 mm, VE= 5 ST	643301262

IX23 || Änderungen vorbehalten. Wir weisen darauf hin, dass nicht jedes Produkt in allen Ländern verfügbar ist. Bitte nehmen Sie die produktbegleitenden Informationen stets zur Kenntnis. Für genaue Informationen wenden Sie sich an Ihren Ansprechpartner oder direkt an die Richard Wolf GmbH.

"MEGA PULSE 70+" LASER
2.12

Pulvis 60⁺

60 W THULIUM FIBER LASER (TFL)

ZUR STEIN-THERAPIE UND ENDOSKOPISCHEN ENUKLEATION DER PROSTATA (EEP)



		Artikel-Nr.
<p>Pulvis 60⁺ 60 W Thulium Fiber Laser (TFL)</p>		<p>PFMS00006</p>

Pulvis 60⁺

60 W THULIUM FIBER LASER (TFL) TECHNISCHE DATEN

Pulvis 60 ⁺		PFMS00006	
Geräteigenschaften			
Display	Ausklappbares drehbares Touchscreen-Display (Drehung um 90° rechts und 180° links)		
Betriebstemperatur	15° - 30° C (Bei einer Raumtemperatur zwischen 25°C und 30°C ist der laufende Betrieb mit einer maximalen Ausgangsleistung bis zu 40 W garantiert)		
Lager-/Transporttemperatur	Min. + 5° C / max. 40° C		
Atmosphärischer Druck	800-1060hPa		
Betriebs-Luftfeuchtigkeit	30 % - 85 % nicht kondensierend		
Max. Geräuschpegel	< 70,0 dB		
Ausstattung			
Kühlverfahren	Luftkühlsystem		
Stromversorgung			
Netzanschluss + Frequenz	100 - 240 V~, 50 / 60 Hz		
Leistungsaufnahme	1000VA		
Regulatorische Standards			
Klassifizierung gemäß der Richtlinie für Medizinprodukte 93/42/EEC	Klasse IIb		
Laser-Klassifizierung gemäß IEC/EN 60825-1:2014	Klasse 4		
Pilotstrahl-Klassifizierung gemäß IEC/EN 60825-1:2014	Klasse 3R		
Abmessungen und Gewichte			
Gewicht	100 kg		
Abmessungen (B x H x T)	470 x 1156 x 810 mm 470 x 940 x 810 mm - Display geschlossen		

Pulvis 60⁺

60 W THULIUM FIBER LASER (TFL) TECHNISCHE DATEN

Pulvis 60 ⁺ PFMS00006	
Spezifikationen der Laserquelle	
Lasertyp	Thulium Fiber Laser
Wellenlänge	1940 nm ± 20 nm
Maximale Ausgangsleistung	60 W (Gepulst/CW)
Pulsenergie	0.02 - 6J
Betriebsmodus	Gepulst/CW
Pulsdauer	50µs - CW
Wiederholungsfrequenz	1 - 2500Hz
Liefersystem	Große Auswahl an Laserfasern (siehe URO160) (steril, einweg- und wiederverwendbar)
Pilotstrahl	Grün 532nm (einstellbar) < 5mW, class 3R
Schutzbrille	1940 D LB4

Pulvis 60⁺

LASERFASER

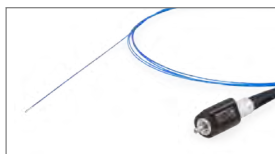



steril (VE= 10 ST)		Kerndurchmesser								Artikel-Nr.	
		150 µm	200 µm	272 µm	365 µm	500 µm	550 µm	600 µm	800 µm		1000 µm
Einmalgebrauch	Single use optical fiber 150 µm	●									OFJ001511
	Single use optical fiber 200 µm		●								OFJ002011
	Single use optical fiber 272 µm			●							OFJ702711
	Single use optical fiber ball tip 272 µm			●							OFJ302711
	Single use optical fiber 365 µm				●						OFJ703611
	Single use optical fiber 550 µm						●				OFJ005511
	Single use optical fiber lateral 600 µm							●			OFJ506011
	Single use optical fiber 800µm								●		OFJ008011
	Single use optical fiber 1000 µm									●	OFJ009911
Mehrfachgebrauch	Reusable 10x optical fiber 200 µm		●								OFJ002013
	Reusable 10x optical fiber 272 µm			●							OFJ702713
	Reusable 10x optical fiber 365 µm				●						OFJ703613
	Reusable 10x optical fiber 500 µm					●					OFJ005513
	Reusable 10x optical fiber 800 µm								●		OFJ008013
	Reusable 10x optical fiber 1000 µm									●	OFJ009913

IX23 || Änderungen vorbehalten. Wir weisen darauf hin, dass nicht jedes Produkt in allen Ländern verfügbar ist. Bitte nehmen Sie die produktbegleitenden Informationen stets zur Kenntnis. Für genaue Informationen wenden Sie sich an Ihren Ansprechpartner oder direkt an die Richard Wolf GmbH.

Pulvis 60⁺

ZUBEHÖR

Zubehör	Artikel-Nr.
Interlock Conn. Medical Devices Binder	EAM000045.00
Key	MBQ000190.00
Power cord-5m-spina Shuko 16A EUR	EAM001440.00
Fiberstripper optical fibers Ø300-1000 µm	OBM001079.00
Fiberstripper optical fibers Ø100-400 µm	OBM001080.00
Case salsa 1650 no brand accessories	KBM000103.01
Ceramic fiber cutter with slipcase	AGM000080.00
Goggle protection f18.P1d09.1003	OBM003778.00
Optical blast shield for ffl ext-access	OAM002112.00

Maschinelle Aufbereitung	Artikel-Nr.
 Siebkorb für Laserfaser	<p>Aufnahme: Laserfaser, zur maschinellen Aufbereitung, Sterilisation (Dampf- und Niedertemperatur), Lagerung und Transport, Innenmaße (B x H x T): 231 x 52 x 223 mm, Außenmaße(BxHxT): 248 x 72 x 239 mm</p> <p>38001</p>
<p>hierzu:</p>  Fixiererring Ø 34,6 mm	<p>zur Fixierung von Instrumenten während der maschinellen Aufbereitung, Sterilisation (Dampf- und Niedertemperatur), Lagerung und Transport, Ø 34,6 x 2,62 mm, VE= 5 ST</p> <p>643301262</p>

FLUID CONTROL 2225

SAUG- UND SPÜLPUMPE

core



	Artikel-Nr.
<p>FLUID CONTROL 2225 Spülpumpe für HYS/URO/LAP kpl bestehend aus: Spülpumpe für HYS/URO/LAP (2225001) und Netzkabel 3 m lang (2440.03)</p>	22250011
hierzu:	
<p>Bilanzierungsmodul für die Hysteroskopie und Endourologie, Fluidmanagement zur Flüssigkeitsbilanzierung in Kombination mit FLUID CONTROL 2225, Fahrständer mit integrierten Wiegezellen und Aufnahme für bis zu 4 Spülflüssigkeitsbeute</p>	2225023

Mini-PCNL oder Standard-PCNL

- Druck- und Flussgeregelte Indikation
Gleichzeitige Kontrolle von Solldruck und Spülfluss
- Integrierte Vakuum-Funktion
Schneller Flüssigkeitsaustausch für optimale Sichtverhältnisse

Zubehör		Artikel-Nr.
Fußschalter	verwendbar nur in der Urologie und innerhalb der Indikation TUR / Enukektion, Möglichkeit zur kurzzeitigen Druckerhöhung bei schlechten Sichtverhältnissen ("Flush"-Funktion)	2204901

IX23 || Änderungen vorbehalten. Wir weisen darauf hin, dass nicht jedes Produkt in allen Ländern verfügbar ist. Bitte nehmen Sie die produktbegleitenden Informationen stets zur Kenntnis. Für genaue Informationen wenden Sie sich an Ihren Ansprechpartner oder direkt an die Richard Wolf GmbH.

FLUID CONTROL 2225

SAUG-SPÜLSCHLAUCHSETS

Spülung			Artikel-Nr.
Zubehör - wiederverwendbar	Schlauchset mit Anstechdorn	mit Luer-Lock-Anschluss, autoklavierbar, inkl. 10 Ersatzmembranen, wiederverwendbar für 20 Aufbereitungszyklen	8171223
Zubehör - zum Einmalgebrauch	Spülschlauchset mit Anstechdorn L 3m	(VE=10 ST), mit Luer-Lock-Anschluss, steriler Einmalartikel	4171223
	Schlauchset mit CARE-LOCK L 3m	(VE=10 ST), steriler Einmalartikel	4171224
	Saug-Spülschlauchset	(VE=10 ST), mit Anstechdorn, steriler Einmalartikel, PVC	4171225

Absaugung			Artikel-Nr.
Zubehör - wiederverwendbar	Schlauchset für Vakuum, inkl. Filter	mit integriertem Hygienefilter, VE=10 ST, Nutzungsdauer 30 Tage (konnektiert an Spülpumpe)	2206207
	Spülschlauch	L 1,2m, mit Luer Lock, für Saug-Spül-Handgriff 8385.901 und Schlauchset 8171223 oder 8170.223	817123
	Saugschlauch L 3m	für Saug-Spül-Handgriff 8385.901	8171402
	Sekretbehälter 2 L	2 Liter, ohne Deckel	8170.6551
	hierzu: Deckel	für Sekretbehälter 8170.6551, wiederverwendbar	8170.6552
Zubehör - zum Einmalgebrauch	Sekretbehälter 2,5L	2,5 Liter	41706566
	Sekretbehälter kpl bestehend aus:	Sekretbehälter 2,5 L (41706566) und Sekretbeutel (VE=90 ST) (41706564)	4170657
	Schlauchset für Absaugung (2 Anschlüsse)	steriler Einmalartikel, (VE=10 ST) zur Verbindung von Instrumenten mit Auffang-Behälter	T0503-01
	Abgewinkelte 90°-Steckkupplung	(VE=10 ST) Verbindung des Vakuumschlauchs 2206207 mit den Einweg-Behältersystemen	0771019

FLUID CONTROL 2225

VERKABELUNGSZUBEHÖR

		Artikel-Nr.
Patchkabel, RJ45 SFTP, 0,5m	Kabellänge 0,5 m	72325378
Patchkabel, RJ45 HRS TM11 1,0m	Kabellänge 1,0 m	72325429
Patchkabel, RJ45 S/FTP CAT.6 10m	Kabellänge 10 m	72325434
Plastikkappen für Netzwerkbuchse	(VE=8 ST)	5592105
Netzkabel	Kabellänge 3 m	2440.03

IX23 || Änderungen vorbehalten. Wir weisen darauf hin, dass nicht jedes Produkt in allen Ländern verfügbar ist. Bitte nehmen Sie die produktbegleitenden Informationen stets zur Kenntnis. Für genaue Informationen wenden Sie sich an Ihren Ansprechpartner oder direkt an die Richard Wolf GmbH.

TECHNISCHE DATEN

FLUID CONTROL 2225

FLUID CONTROL 2225		2225001
Geräteigenschaften		
Betriebsbedingungen	+10°C bis +40°C, 30% bis 75% rel. Feuchte, 70 bis 106 kPa Luftdruck 3000 m max. Einsatzhöhe über NN	
Lager- und Transportbedingungen	- 20°C bis + 60°C , 10% bis 90% rel. Feuchte 70 bis 106 kPa Luftdruck	
Stromversorgung		
Netzanschluss + Frequenz	100-240 V~, 50/60 Hz	
Leistungsaufnahme	100 V / 60 Hz	110 VA
	240 V / 50 Hz	120 VA
Stromaufnahme	100 V / 60 Hz	1,10 A
	240 V / 50 Hz	0,50 A
Sicherung	T 3,15 AH, 250 V	
Regulatorische Standards		
Schutzklasse (I, II)	I	
Elektromagnetische Verträglichkeit (EMV)	EN 60601-1 / IEC 60601-1 EN 60601-1-2 / IEC 60601-1-2	
Richtlinie über Medizinprodukte 93/42/EWG	Klasse IIb	
Gehäuseschutzart (IP-Code)	IP21	
Schutz gegen elektrischen Schlag	Anwendungsteil des Typs BF	
Schutzgrad bei Anwendung in Gegenwart von brennbaren Gemischen	Gerät ist nicht explosionsgeschützt (Gerät nicht in zündfähiger Atmosphäre betreiben)	
Maximaler Saugunterdruck	-60kPa	
Abmessungen und Gewichte		
Gewicht	8,8 kg	
Abmessungen (B x H x T)	300 mm x 157 mm x 436 mm	
Relevante Anwendungsparameter		
Sollfluss-Bereich	Hysteroskopie: 800 ml/min (max. Flow, nicht einstellbar) Endourologie: 10 - 800 ml/min (max. Flow) Laparoskopie: 0,1 - 1,8 l/min (max. Flow)	
Saugleistung	max. 2 l/min	
Ausgangs-Solldruckbereich	Hysteroskopie: 15 - 200 mmHg Endourologie: 15 - 90 mmHg / 20 - 120 cmH2O Laparoskopie: 300 mmHg (fest eingestellt)	
Druck	0-300 mmHg	
Defizit	-9990 bis +9990 ml / 0 bis 99,9 l	

TECHNISCHE DATEN

FLUID CONTROL 2225

Bilanzierungsmodul		2225023
Geräteigenschaften		
Betriebsbedingungen	+10°C bis +40°C, 30% bis 75% rel. Feuchte, 70 bis 106 kPa Luftdruck 3000 m max. Einsatzhöhe über NN	
Lager- und Transportbedingungen	- 20°C bis + 60°C , 10% bis 90% rel. Feuchte 70 bis 106 kPa Luftdruck	
Regulatorische Standards		
Elektromagnetische Verträglichkeit (EMV)	EN 60601-1 / IEC 60601-1 EN 60601-1-2 / IEC 60601-1-2	
Gehäuseschutzart (IP-Code)	IP21	
Maximale Belastung der Behälterwaage	16 kg / 4 Behälter zu jeweils 3 l	
Maximale Belastung der Beutelwaage	23 kg / 4 Beutel zu jeweils 5 l	
Abmessungen und Gewichte		
Gewicht	15,4 kg	
Abmessungen (B x H x T)	618 mm x 1064 mm x 618 mm	

Fußschalter		2204901
Stromversorgung		
Netzanschluss	max. 24 V	
Leistungsaufnahme	max. 0,1 A	
Regulatorische Standards		
Elektromagnetische Verträglichkeit (EMV)	EN 60601-1 / IEC 60601-1	
Gehäuseschutzart (IP-Code)	IPX8	
Stecker	7-poliger Bundsteckverbinder	
Kabellänge	4,5 m	
Abmessungen und Gewichte		
Gewicht	300 g	
Abmessungen (B x H x T)	66 mm x 27 mm x 91 mm	



KINDER-UROLOGIE

KINDER-UROLOGIE

3.1	OPTISCHES URETHROTOM FÜR NEUGEBORENE UND KLEINKINDER
3.2	CYSTO-URETHROSKOP 8686 FÜR NEUGEBORENE UND KLEINKINDER
3.3	CYSTO-URETHROSKOP 8672 FÜR KLEINKINDER
3.4	MIDI-SIZE CYSTO-URETHROSKOP FÜR KLEINE ANATOMIEN
3.5	CYSTOSKOP 4,5 / 6,5 CHARR. FÜR NEUGEBORENE UND KLEINKINDER
3.6	CYSTOSKOP 8 / 9,8 CHARR. ZUR REFLUXTHERAPIE BEI KLEINKINDERN
3.7	RESEKTOSKOPE FÜR NEUGEBORENE UND KLEINKINDER
3.8	MIDI-SIZE RESEKTOSKOP
3.9	ULTRADÜNNES FIBER-URETERORENOSKOP

E-line

OPTISCHES URETHROTOM

FÜR OPTIK 1,9 MM

FÜR NEUGEBORENE UND KLEINKINDER



auf 12 Uhr schneidend

AUTOGLAVE
134° C / 273° F

Schaft für Cystoskop komplett	bestehend aus:	Ch	Durchlaß in Ch	Kennfarbe	Artikel-Nr.
Schaft für Urethrotom 8,5 Ch mit Spülhahn	Schaft für Urethrotom 8,5 Ch (8693.0145), Obturator für Urethrotom 8,5 Ch (8693.0147) Luer-Lock-Schlauchteil (886.00)	8,5	3	rot	8693.0141

hierzu: Schäfte und Obturatoren einzeln



Schaft und Obturator einzeln	SL / NL	Kennfarbe	Artikel-Nr.	Ansatz für Resektoskop	Arbeitselement Urethrotom passiv 0°
Schaft für Urethrotom 8,5 Ch	SL 105 mm	rot	8693.0145	zur Diagnostik und Sondierung 8688.264	zur Aufnahme von Strikturskalpellen 8693.914
Obturator für Urethrotom 8,5 Ch	NL 123 mm	rot	8693.0147		

hierzu: 

PANOVUE Optik	Blickrichtung	Ø	NL	GL	Artikel-Nr.
Optik 0° Ø 1,9 mm NL 178 mm	0°	1,9 mm	178 mm	243 mm	8686.414



Strikturskalpelle	Schneide	Artikel-Nr.
 Skalpell 9 Ch Keramik halbrund	halbrund	8693.961
 Skalpell 8,5 Ch sichelförmig	sichelförmig	8693.93
 Skalpell 8,5 Ch hakenförmig	hakenförmig	8688.94

Empfohlenes Zubehör	Artikel-Nr.
Siebkorb für Standardoptik 1 Innenmaße (B x H x T): 270 x 52 x 40 mm, Außenmaße (B x H x T): 297 x 54 x 59 mm	38015
Fiber Lichtleiter kpl bestehend aus: Fiber Lichtleiter (80662523), Adapter projektorseitig (8095.07) und Adapter endoskopseitig (809509)	806625231

E-line

CYSTO-URETHROSKOP 8686

FÜR OPTIK 1,9 MM

FÜR NEUGEBORENE UND KLEINKINDER

CYSTO-URETHROSKOP 8686

3.2



AUTOCLAVE
134° C / 273° F

Schaft für Cystoskop komplett	bestehend aus:	Ch	Kennfarbe	Durchlaß	Artikel-Nr.
Schaft für Cystoskop 7,5 Ch mit 2 Spülhähnen	Schaft für Cystoskop 7,5 Ch (8686.0145), Obturator für Cystoskop 7,5 Ch (8686.0147)	7,5	blau	-	8686.0141
Schaft für Cystoskop 8,5 Ch mit 2 Spülhähnen und 1 Einführungshahn	Schaft für Cystoskop 8,5 Ch (8686.0245), Obturator für Cystoskop 8,5 Ch (8686.0247)	8,5	rot	3 Ch	8686.0241
Schaft für Cystoskop 9,5 Ch mit 2 Spülhähnen und 1 Einführungshahn	Schaft für Cystoskop 9,5 Ch (8686.0345), Obturator für Cystoskop 9,5 Ch (8686.0347)	9,5	gelb	4 Ch	8686.0341

hierzu: **Schäfte und Obturatoren einzeln**

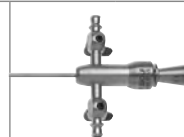

Schaft und Obturator einzeln	SL / NL	Kennfarbe	Artikel-Nr.	nur zur Diagnostik (nur mit Optik 0° einsetzbar)	1 Einführungshahn
Schaft für Cystoskop 7,5 Ch	SL 146 mm	blau	8686.0145	•	
Obturator für Cystoskop 7,5 Ch	SL 183 mm	blau	8686.0147		
Schaft für Cystoskop 8,5 Ch	SL 145 mm	rot	8686.0245		•
Obturator für Cystoskop 8,5 Ch	NL 180 mm	rot	8686.0247		
Schaft für Cystoskop 9,5 Ch	SL 145 mm	gelb	8686.0345		•
Obturator für Cystoskop 9,5 Ch	NL 180 mm	gelb	8686.0347		

hierzu:



PANOVIEW Optik	Blickrichtung	Ø	NL	GL	Artikel-Nr.
Optik 0° Ø 1,9 mm NL 178 mm	0°	1,9 mm	178 mm	243 mm	8686.414
Optik 30° Ø 1,9 mm NL 179 mm	30°	1,9 mm	179 mm	241 mm	8686.415

Empfohlenes Zubehör	Artikel-Nr.
Siebkorb für Standardoptik 2	38016
Fiber Lichtleiter kpl bestehend aus: Fiber Lichtleiter (80662523), Adapter projektorseitig (8095.07) und Adapter endoskopseitig (809509)	806625231

IX23 || Änderungen vorbehalten. Wir weisen darauf hin, dass nicht jedes Produkt in allen Ländern verfügbar ist. Bitte nehmen Sie die produktbegleitenden Informationen stets zur Kenntnis. Für genaue Informationen wenden Sie sich an Ihren Ansprechpartner oder direkt an die Richard Wolf GmbH.

E-line

CYSTO-URETHROSKOP 8672

FÜR OPTIK 2,7 MM
FÜR KLEINKINDER



AUTOGLAVE
134° C / 273° F

Schaft für Cystoskop komplett	bestehend aus:	Ch	Kennfarbe	Durchlaß	Artikel-Nr.
Schaft für Cystoskop 11 Ch mit 2 Spülhähnen	Schaft für Cystoskop 11 Ch (8672.0145), Obturator für Cystoskop 11 Ch (8672.0147), Luer-Lock-Schlauchteil (886.00)	11	rot	-	8672.0141
Schaft für Cystoskop 12 Ch mit 2 Spülhähnen und 1 Einführungshahn	Schaft für Cystoskop 12 Ch (8672.0245), Obturator für Cystoskop 12 Ch (8686.0247) Luer-Lock-Schlauchteil (886.00), Gummikappe "RIWO", rotorange (15220.006)	12	grün	3 Ch	8672.0241
Schaft für Cystoskop 13 Ch mit 2 Spülhähnen und 2 Einführungshähnen	Schaft für Cystoskop 13 Ch (8686.0345), Obturator für Cystoskop 13 Ch (8686.0347) Luer-Lock-Schlauchteil (886.00), Gummikappe "RIWO", rotorange (15220.004) Gummikappe "RIWO", rotorange (15220.006)	13	blau	4 Ch	8672.0341

hierzu: **Schäfte und Obturatoren einzeln**

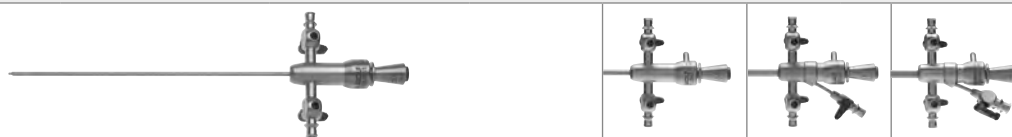

Schaft und Obturator einzeln	SL / NL	Kennfarbe	Artikel-Nr.	nur zur Diagnostik	1 Einführungshahn	2 Einführungshähne
Schaft für Cystoskop 11 Ch	SL 149 mm	rot	8672.0145	•		
Obturator für Cystoskop 11 Ch	NL 184 mm	rot	8672.0147			
Schaft für Cystoskop 12 Ch	SL 150 mm	grün	8672.0245		•	
Obturator für Cystoskop 12 Ch	NL 184 mm	grün	8672.0247			
Schaft für Cystoskop 13 Ch	SL 149 mm	blau	8672.0345			•
Obturator für Cystoskop 13 Ch	NL 184 mm	blau	8672.0347			

hierzu:



PANOVUE Optik	Blickrichtung	Ø	NL	GL	Artikel-Nr.
Optik 0° Ø 2,7 mm NL 182 mm	0°	2,7 mm	182 mm	249 mm	8672.421
Optik 30° Ø 2,7 mm NL 182 mm	30°	2,7 mm	182 mm	247 mm	8672.422
Optik 70° Ø 2,7 mm NL 185 mm	70°	2,7 mm	185 mm	247 mm	8672.425

Empfohlenes Zubehör	Artikel-Nr.
Siebkorb für Standardoptik 2	38016
Fiber Lichtleiter kpl bestehend aus: Fiber Lichtleiter (80662523), Adapter projektorseitig (8095.07) und Adapter endoskopseitig (809509)	806625231

CYSTO-URETHROSKOP 8672

3.3

IX23 || Änderungen vorbehalten. Wir weisen darauf hin, dass nicht jedes Produkt in allen Ländern verfügbar ist. Bitte nehmen Sie die produktbegleitenden Informationen stets zur Kenntnis. Für genaue Informationen wenden Sie sich an Ihren Ansprechpartner oder direkt an die Richard Wolf GmbH.

E-line

CYSTO-URETHROSKOP 8672

FÜR OPTIK 2,7 MM

FÜR KLEINKINDER

CYSTO-URETHROSKOP 8672

3.3

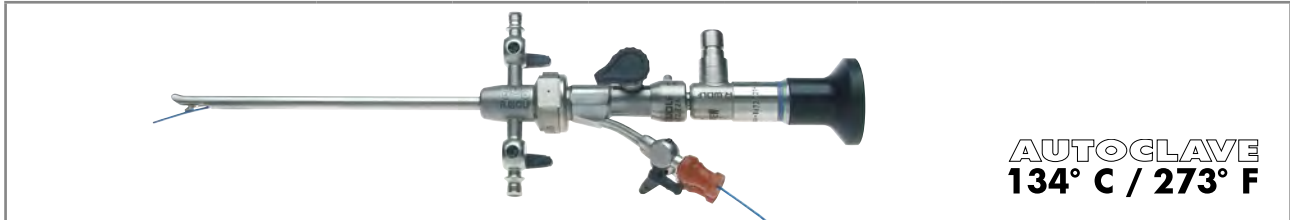

Schaft für Cystoskop komplett	bestehend aus:	Ch	Kennfarbe	Artikel-Nr.
Schaft für Cystoskop 14 Ch mit 2 Spülhähnen	Schaft für Cystoskop 14 Ch (8672.0445), Obturator für Cystoskop 14 Ch (8672.0447), Luer-Lock-Schlauchteil (886.00)	14	weiß	8672.0441

hierzu: Schäfte und Obturatoren einzeln



Schaft und Obturator einzeln	SL / NL	Kennfarbe	Durchlaß in Ch	Artikel-Nr.	Ansatz für Cystoskop	Arbeitseinsatz für Cystoskop 0/30/70 mit Albarran-Hebel	
						1 Einführungshahn	2 Einführungshähne
Schaft für Cystoskop 14 Ch	SL 119 mm	weiß	5	8672.0445	zur Urethroskopie 8672.264	zur Cystoskopie 8672.214	
			2 x 4				
Obturator für Cystoskop 14 Ch	NL 137 mm	weiß		8672.0447			



PANOVIEW Optik	Blickrichtung	Ø	NL	GL	Artikel-Nr.
Optik 0° Ø 2,7mm NL 182mm	0°	2,7 mm	182 mm	249 mm	8672.421
Optik 30° Ø 2,7mm NL 182mm	30°	2,7 mm	182 mm	247 mm	8672.422
Optik 70° Ø 2,7mm NL 185mm	70°	2,7 mm	185 mm	247 mm	8672.425

Empfohlenes Zubehör	Artikel-Nr.
Siebkorb für Standardoptik 2	38016
Fiber Lichtleiter kpl bestehend aus: Fiber Lichtleiter (80662523), Adapter projektorseitig (8095.07) und Adapter endoskopseitig (809509)	806625231

IX23 || Änderungen vorbehalten. Wir weisen darauf hin, dass nicht jedes Produkt in allen Ländern verfügbar ist. Bitte nehmen Sie die produktbegleitenden Informationen stets zur Kenntnis. Für genaue Informationen wenden Sie sich an Ihren Ansprechpartner oder direkt an die Richard Wolf GmbH.

E-line

OPTISCHE ZANGEN

FÜR CYSTO-URETHROSKOP 8672



Zur Anwendung mit der 0° Optik 8672.421 im Schaft 8672.0441		passend für Schäfte ab	Artikel-Nr.
 Opt. PE-Zange löffelförmig	beidseitig öffnend, durchschneidend, zur PE-Entnahme	14 Ch	8672.604
 Opt. Greifzange Hechtmaul	beidseitig öffnend, zum Fassen von Fremdkörpern	14 Ch	8672.654







ZANGEN UND SCHEREN

KLEINMODULARES SYSTEM **HySafe**

FÜR CYSTO-URETHROSKOP 8672

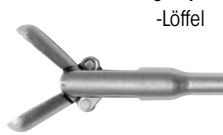
CYSTO-URETHROSKOP 8672

3.3



Greifzangen-Innenteil mit Schaft				Griff mit Überlastschutz		Komplett-Instrument • Maulteil • Griff
	Artikel-Nr.	Ch	NL	8083.001	Artikel-Nr.	
	8642.6508	5	340 mm	•	8642.6502	
	8645.6508	7	325 mm	•	8645.6502	
	8642.6008	5	340 mm	•	8642.6002	
	8645.6008	7	340 mm	•	8645.6002	
	8642.6318	5	340 mm	•	8642.6312	
	8642.6818	5	340 mm	•	8642.6812	
	8992.6408	7	310 mm	•	8992.6402	

- Durchspülbar – optimale Innenreinigung
- Easy-Click – einfache und schnelle Montage
- Überlastschutz – signifikant höhere Lebensdauer

IX23 || Änderungen vorbehalten. Wir weisen darauf hin, dass nicht jedes Produkt in allen Ländern verfügbar ist. Bitte nehmen Sie die produktbegleitenden Informationen stets zur Kenntnis. Für genaue Informationen wenden Sie sich an Ihren Ansprechpartner oder direkt an die Richard Wolf GmbH.

FLEXIBLE FASSZANGE

FÜR CYSTO-URETHROSKOPE 8672 UND 8686

				
	Ch	NL	GL	Artikel-Nr.
	4	230 mm	350 mm	828.244
Flex. Schere 4Ch NL 230 mm mit Überlastsicherung				





MIDI-SIZE

CYSTO-URETHROSKOP

für kleinere Anatomien
nach Rösch



AUTOCLAVE
134° C / 273° F

Schaft für Cystoskop komplett	bestehend aus:		Ch	Durchlaß in Ch	Kennfarbe	Artikel-Nr.
Schaft für Cystoskop 12,5 Ch mit 2 Spülhähnen	Schaft für Cystoskop 12,5 Ch (86720255), Obturator für Cystoskop 12,5 Ch (86720257), Luer-Lock-Schlauchteil (886.00)		12,5	5	grün	86720251
Schaft für Cystoskop 14,5 Ch mit 2 Spülhähnen	Schaft für Cystoskop 14,5 Ch (86720455), Obturator für Cystoskop 14,5 Ch (86720457), Luer-Lock-Schlauchteil (886.00)		12	7	grün	86720451
hierzu: Schäfte und Obturatoren einzeln						
						
Schaft und Obturator einzeln	SL / NL	Kennfarbe	Artikel-Nr.		Ansatz für Cystoskop GL 65mm	
Schaft für Cystoskop 12,5 Ch	SL 193 mm	grün	86720255		8672265	
Obturator für Cystoskop 12,5 Ch	NL 211 mm	grün	86720257			
Schaft für Cystoskop 14,5 Ch	SL 194 mm	weiß	86720455			
Obturator für Cystoskop 14,5 Ch	NL 211 mm	weiß	86720457			
hierzu: 						
PANOVUE Optik			Ø	NL	GL	Artikel-Nr.
Optik 30° Ø 2,7 mm NL 267 mm			2,7 mm	267 mm	331 mm	8672432
						
Empfohlenes Zubehör						Artikel-Nr.
Siebkorb für Standardoptik 2			Innenmaße (B x H x T): 454 x 52 x 40mm Außenmaße (B x H x T): 481x 54 x 59mm			38016
Fiber Lichtleiter kpl bestehend aus: Fiber Lichtleiter (80662523), Adapter projektorseitig (8095.07) und Adapter endoskopseitig (809509)			Ø 2,5 mm, 2,3 m lang			806625231
HF-Anschlusskabel						siehe URO103/104

IX23 || Änderungen vorbehalten. Wir weisen darauf hin, dass nicht jedes Produkt in allen Ländern verfügbar ist. Bitte nehmen Sie die produktbegleitenden Informationen stets zur Kenntnis. Für genaue Informationen wenden Sie sich an Ihren Ansprechpartner oder direkt an die Richard Wolf GmbH.

MIDI-SIZE CYSTO-URETHROSKOP



3.4

FLEXIBLE HILFSINSTRUMENTE FÜR MIDI-SIZE

		Außen-Ø	NL	GL	Artikel-Nr.
	Flex. PE-Zange 5 Ch NL 315 mm	5 Ch	315 mm	465 mm	829.05
	Flex. PE-Zange 7 Ch NL 375 mm	7 Ch	375 mm	490 mm	829.07
	Flex. Greifzange 5 Ch NL 315 mm	5 Ch	315 mm	465 mm	828.05
	Flex. Greifzange 7 Ch NL 365 mm	7 Ch	365 mm	515 mm	828.07
	Flex. Schere 7 Ch NL 375 mm	7 Ch	375 mm	490 mm	830.07

CYSTOSKOP 4,5 / 6,5 CHARR. FÜR NEUGEBORENE UND KLEINKINDER



	Blickrichtung	Arbeitskanal	NL	Artikel-Nr.
Cystoskop kpl bestehend aus: Cystoskop 5° 4,5/6,5 Ch NL 120 mm (8715.401), Dichtung Ø 7,5 mm (VE=10 ST) (89.101), Membranaufnahme (15256.393) und Gummikappe "RIWO", rotorange (15220.005)	5°	3.3 Ch	120 mm	87154012
hierzu:				
 Flex. Greifzange 3 Ch NL 230 mm feine Verzahnung			230 mm	828.03
 Flex. PE-Zange 3 Ch NL 230 mm			230 mm	829.03
 zum Einführen von Hilfsinstrumenten von 1-6 Ch: Universal Dichtventil 1-6 Ch, steril (VE=5 ST)				4712348

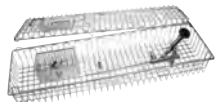



Empfohlenes Zubehör	Artikel-Nr.
Siebkorb für Cystoskop/Optik 	Innenmaße (B x H x T): 451 x 65 x 124 mm, Außenmaße (B x H x T): 467 x 75 x 132 mm 38004
Fiber Lichtleiter kpl bestehend aus: Fiber Lichtleiter (80662523), Adapter projektorseitig (8095.07) und Adapter endoskopseitig (809509)	Ø 2,5 mm, 2,3 m lang 806625231

IX23 || Änderungen vorbehalten. Wir weisen darauf hin, dass nicht jedes Produkt in allen Ländern verfügbar ist. Bitte nehmen Sie die produktbegleitenden Informationen stets zur Kenntnis. Für genaue Informationen wenden Sie sich an Ihren Ansprechpartner oder direkt an die Richard Wolf GmbH.

CYSTOSKOP 4,5/6,5 CHARR.
3.5

CYSTOSKOP 8 / 9,8 CHARR.

ZUR REFLUXTHERAPIE BEI KLEINKINDERN

				
				 optional 4712348
AUTOGLAVE 134° C / 273° F				
	Blickrichtung	Arbeitskanal	NL	Artikel-Nr.
Cystoskop 12° 8,0/9,8 Ch NL 150 mm	12°	5 Ch	150 mm	8626.531
hierzu:				
	Starre Greifzange 5 Ch NL 340 mm feine Verzahnung, zur Splint-Entfernung		340 mm	8626.65
	Koag-Elektrode mono 5 Ch NL 400 mm		400 mm	823.05
	zum Einführen von Hilfsinstrumenten von 1-6 Ch: Universal Dichtventil 1-6 Ch, steril (VE=5 ST)			4712348

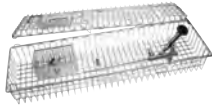
Empfohlenes Zubehör	Artikel-Nr.
Siebkorb für Cystoskop/Optik 	Innenmaße (B x H x T): 451 x 65 x 124 mm, Außenmaße (B x H x T): 467 x 75 x 132 mm 38004
Fiber Lichtleiter kpl bestehend aus: Fiber Lichtleiter (80662523), Adapter projektorseitig (8095.07) und Adapter endoskopseitig (809509)	Ø 2,5 mm, 2,3 m lang 806625231

CYSTOSKOP 8/9,8 CHARR.
3.6

IX23 || Änderungen vorbehalten. Wir weisen darauf hin, dass nicht jedes Produkt in allen Ländern verfügbar ist. Bitte nehmen Sie die produktbegleitenden Informationen stets zur Kenntnis. Für genaue Informationen wenden Sie sich an Ihren Ansprechpartner oder direkt an die Richard Wolf GmbH.

E-line

RESEKTOSKOP



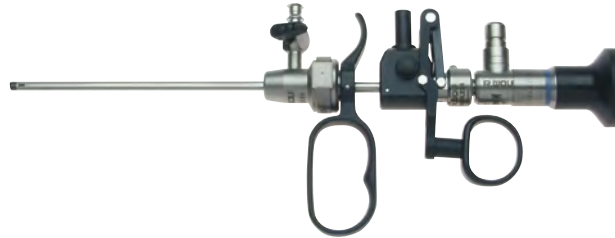

FÜR OPTIK 1,9 MM

FÜR NEUGEBORENE UND KLEINKINDER



auf 6 Uhr schneidend

AUTOCLAVE
134° C / 273° F

Schaft für Cystoskop komplett	bestehend aus:		Ch	Durchlaß in Ch	Kennfarbe	Artikel-Nr.
Schaft für Resektoskop 9 Ch mit Spülhahn	Schaft für Resektoskop 9 Ch (8688.0145), Obturator für Resektoskop 9 Ch (8688.0147) Luer-Lock-Schlauchteil (886.00)		9	3	weiß	8688.0141
hierzu: Schäfte und Obturatoren einzeln						
						
Schaft und Obturator einzeln	SL / NL	Kennfarbe	Artikel-Nr.	Ansatz für Resektoskop	Arbeitselement passiv mono 30°	
Schaft für Resektoskop 9 Ch	SL 106 mm	weiß	8688.0145	zur Diagnostik und Sondierung	zur Aufnahme von Strikturskalpellen	
Obturator für Resektoskop 9 Ch	NL 123 mm	weiß	8688.0147	8688.264	8688.224	
hierzu: 						
PANOVUE Optik	Blickrichtung	Ø	NL	GL	Artikel-Nr.	
Optik 0° Ø 1,9 mm NL 178 mm	0°	1,9 mm	178 mm	243 mm	8686.414	



Empfohlenes Zubehör	Artikel-Nr.
Siebkorb für Standardoptik 1	Innenmaße (B x H x T): 270 x 52 x 40mm, Außenmaße (B x H x T): 297 x 54 x 59mm 38015
Fiber Lichtleiter kpl bestehend aus: Fiber Lichtleiter (80662523), Adapter projektorseitig (8095.07) und Adapter endoskopseitig (809509)	Ø 2,5 mm, 2,3 m lang 806625231
Elektroden und Skalpelle	siehe URO182
HF-Anschlusskabel	siehe URO103/104

IX23 | Änderungen vorbehalten. Wir weisen darauf hin, dass nicht jedes Produkt in allen Ländern verfügbar ist. Bitte nehmen Sie die produktbegleitenden Informationen stets zur Kenntnis. Für genaue Informationen wenden Sie sich an Ihren Ansprechpartner oder direkt an die Richard Wolf GmbH.

E-line

RESEKTOSKOP





FÜR OPTIK 2,7 MM

FÜR NEUGEBORENE UND KLEINKINDER



auf 6 Uhr schneidend

AUTOCLAVE
134° C / 273° F

Schaft für Cystoskop komplett	bestehend aus:			Ch	Kennfarbe	Artikel-Nr.
Schaft für Resektoskop 11,5 Ch mit Spülhahn	Schaft für Resektoskop 11,5 Ch (8677.0145), Obturator für Resektoskop 11,5 Ch (8677.0147) Luer-Lock-Schlauchteil (886.00)			11,5	gelb	8677.0141
hierzu: Schäfte und Obturatoren einzeln						
						
Schaft und Obturator einzeln	SL / NL	Kennfarbe	Artikel-Nr.	Ansatz für Urethrotom/ Resektoskop	Arbeitselement aktiv mono 0°	
Schaft für Resektoskop 11,5 Ch	SL 105 mm	gelb	8677.0145	zur Diagnostik (ohne Hahn) 8677.254	zur Aufnahme von Strikturskalpellen	
Obturator für Resektoskop 11,5 Ch	NL 124 mm	gelb	8677.0147		8677.224	
hierzu: 						
PANOVUE Optik			Ø	NL	GL	Artikel-Nr.
Optik 0° Ø 2,7 mm NL 182 mm			2,7 mm	182 mm	249 mm	8672.421







RESEKTOSKOPE
3.7



Empfohlenes Zubehör	Artikel-Nr.
Siebkorb für Standardoptik 1	Innenmaße (B x H x T): 270 x 52 x 40mm, Außenmaße (B x H x T): 297 x 54 x 59mm 38015
Fiber Lichtleiter kpl bestehend aus: Fiber Lichtleiter (80662523), Adapter projektorseitig (8095.07) und Adapter endoskopseitig (809509)	Ø 2,5 mm, 2,3 m lang 806625231
Elektroden und Skalpelle	siehe URO182
HF-Anschlusskabel	siehe URO103/104

ELEKTRODEN UND SKALPELLE

FÜR RESEKTOSKOP MIT OPTIK 1,9 MM UND 2,7 MM

RESEKTOSKOPE
3.7

Elektroden		Schlinge	für Resektoskop mit Optik	
			1,9 mm	2,7 mm
	Schneide-Elektrode mono 9 Ch 0°	rund	8688.93	
	Schneide-Elektrode mono 11,5 Ch 0°			8416.03
	Koag-Elektrode mono 9 Ch 0°	Kugel	8688.91	
	Koag-Elektrode mono 11,5 Ch 0°			8416.01
	Haken-Elektrode mono 9 Ch 0°	Haken	8688.95	
	Haken-Elektrode mono 11,5 Ch 0°			8416.09
	Koag-Elektrode mono 9 Ch 0° 90° retrograd abgewinkelt	Kugel	8688.994	

Skalpell, zum kalten Schneiden von Harnröhren-Strikturen		Schneide	für Resektoskop mit Optik	
			1,9 mm	2,7 mm
	Skalpell 9 Ch Keramik halbrund	halbrund	8693.961	
	Skalpell 11,5 Ch Keramik halbrund			8677.961
	Skalpell 8,5 Ch sichelförmig	sichelförmig	8693.93	
	Skalpell 11,5 Ch sichelförmig			8677.93
	Skalpell 8,5 Ch hakenförmig	hakenförmig	8688.94	

IX23 || Änderungen vorbehalten. Wir weisen darauf hin, dass nicht jedes Produkt in allen Ländern verfügbar ist. Bitte nehmen Sie die produktbegleitenden Informationen stets zur Kenntnis. Für genaue Informationen wenden Sie sich an Ihren Ansprechpartner oder direkt an die Richard Wolf GmbH.

MIDI-SIZE

RESEKTOSKOP

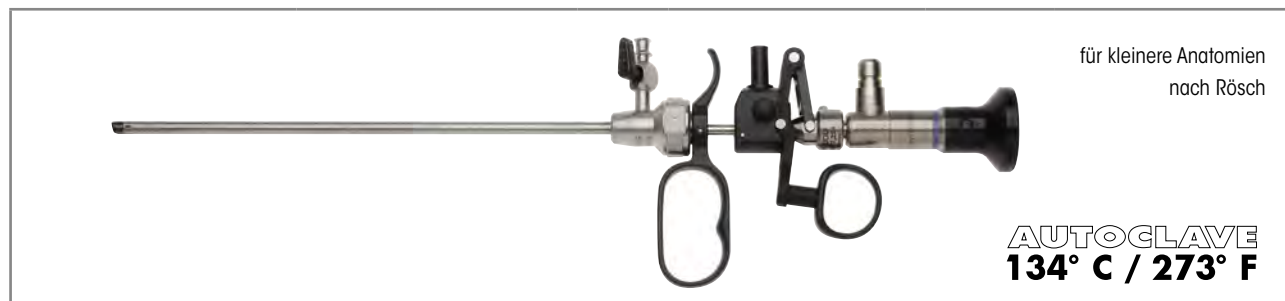

	bestehend aus:	Artikel-Nr.
Schaft für Resektoskop 14,5 Ch mit Spülhahn	Schaft für Resektoskop 14,5 Ch (86770155), Obturator für Resektoskop 14,5 Ch (86770157) Luer-Lock-Schlauchteil (886.00)	86770151

hierzu: Schäfte und Obturatoren einzeln



Schaft und Obturator einzeln	SL / NL	Kennfarbe	Artikel-Nr.	Arbeitselement aktiv mono 0°
Schaft für Resektoskop 14,5 Ch	SL 221 mm	weiß	86770155	8677.224
Obturator für Resektoskop 14,5 Ch	NL 240mm	weiß	86770157	

hierzu: 



PANOVIEW Optik	Ø	NL	GL	Artikel-Nr.
Optik 0° Ø 2,7mm NL 267mm	2,7 mm	267 mm	334 mm	8672430



Empfohlenes Zubehör	Artikel-Nr.
Siebkorb für Standardoptik 2	Innenmaße (B x H x T): 454 x 52 x 40mm Außenmaße (B x H x T): 481 x 54 x 59mm 38016
Fiber Lichtleiter kpl bestehend aus: Fiber Lichtleiter (80662523), Adapter projektorseitig (8095.07) und Adapter endoskopseitig (809509)	Ø 2,5 mm, 2,3 m lang 806625231
Behälter (BxHxT) 300x60x200mm	33020
Monopolar-Anschlusskabel	siehe URO103/104

MIDI-SIZE

HILFSINSTRUMENTE ZUM MIDI-SIZE RESEKTOSKOP

Strikturskalpelle mit Keramikschneide		Schliff	Artikel-Nr.
	Skalpell 14,5 Ch lanzettenförmig	lanzettentförmig, beidseitig schneidend	8677981
	Skalpell 14,5 Ch sichelförmig	sichelförmig	8677931







Elektroden		Elektrodenform	Artikel-Nr.
	Koag-Elektrode mono 14,5 Ch 0° Stielfarbe gelb	Knopf	8416011
	Schneide-Elektrode mono 14,5 Ch 0° Stielfarbe gelb	Schlinge rund	8416031
	Haken-Elektrode mono 14,5 Ch 0° Stielfarbe gelb	Haken	8416091

IX23 || Änderungen vorbehalten. Wir weisen darauf hin, dass nicht jedes Produkt in allen Ländern verfügbar ist. Bitte nehmen Sie die produktbegleitenden Informationen stets zur Kenntnis. Für genaue Informationen wenden Sie sich an Ihren Ansprechpartner oder direkt an die Richard Wolf GmbH.

E-line

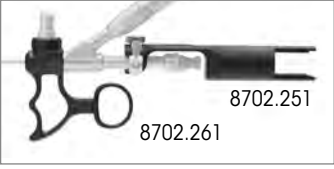
ULTRADÜNNES FIBER-URETERORENOSKOP

MIT SEITLICHEM OKULAREINBLICK

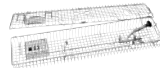
    <p>AUTOCLAVE 134° C / 273° F</p> <p>optional 4712348</p>						
	NL	GL	Blickrichtung	Ch	Arbeitskanal	Artikel-Nr.
Ureterorenoskop 5° 4,5/6,5 Ch NL 430 mm atraumatisch geformte Spitze	430 mm	555 mm	5°	4,5 / 6,5 Ch	3 Ch	8701.534
Empfohlenes Zubehör						Artikel-Nr.
	Flex. Greifzange 3 Ch NL 530 mm					828.605
	Flex. PE-Zange 3 Ch NL 530 mm					829.603
	Laserfaser Ø 200 µm Einweg					487501200
	Laserfaser Ø 272 µm Einweg					487501272
	Laserfaser Ø 200 µm Mehrweg					87501200
	Laserfaser Ø 272 µm Mehrweg					87501272
Handgriff für E-Line Uretero-Renoscope						8702.261
Führungsteil für Uretero-Renoskop für LITHOCLAST-Handstücke						8702.251
zum Einführen von Hilfsinstrumenten von 1-6 Ch: Universal Dichtventil 1-6 Ch, steril (VE=5 ST.)						4712348
Membranaufnahme Standard						15256.393
Membranaufnahme mit Luer						15256.456
Dichtung Ø 7,5 mm (VE = 10 Stück)						89.101
Lithoclast-Sonde Ø 0,8 mm NL 605 mm						8742.001
Siebkorb oberer Harntrakt 1 mit Kleinteilesieb			Innenmaße (B x H x T): 619 x 65 x 124 mm, Außenmaße (B x H x T): 635 x 75 x 132 mm			38003
Markierstift, schwarz						38201.948
Fiber Lichtleiter kpl bestehend aus: Fiber Lichtleiter (80662523), Adapter projektorseitig (8095.07) und Adapter endoskopseitig (809509)			Ø 2,5 mm, 2,3 m lang		806625231	
Hilfsinstrumente						siehe URO197



HILFSINSTRUMENTE

HILFSINSTRUMENTE

4.1

BLASENSPRITZEN

4.2

DICHTUNGSKAPPEN

4.3

**LUER-LOCK-TEILE / HÄHNE UND SPÜLANSÄTZE / DICHTVENTIL /
ADAPTER / LASERVERSTELLEINHEIT**

4.4

ZANGEN UND SCHEREN, STARR

4.5

ZANGEN UND SCHEREN, FLEXIBEL

4.6

ELEKTRODEN

BLASENSPRITZEN

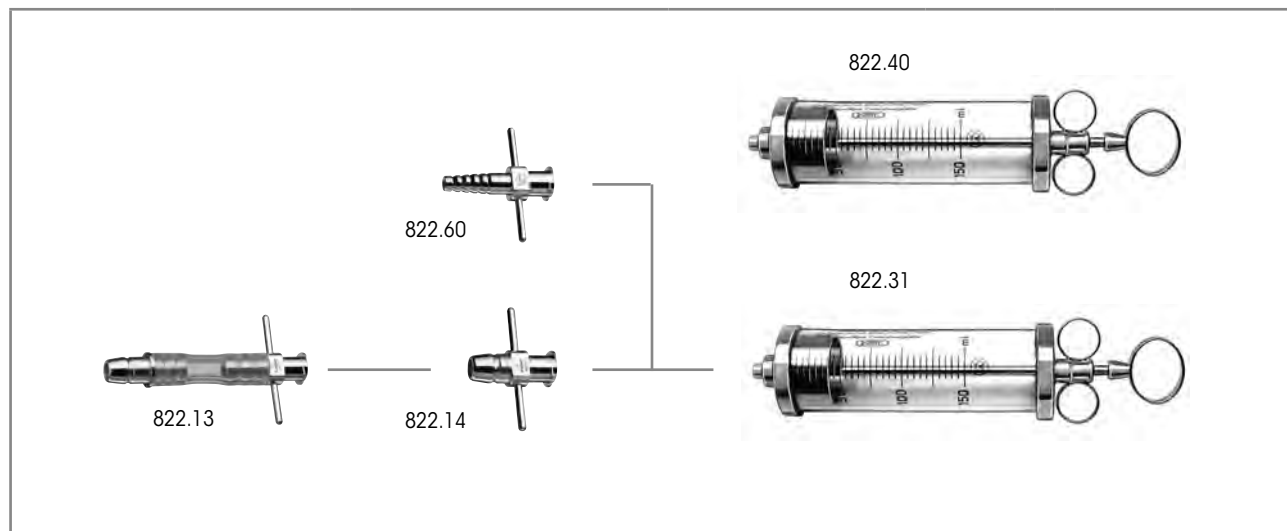











		Ø	ml	L / GL	Artikel-Nr.
Blasenspritze 150 ml Ø 54 mm	für flexible und starre Ansätze	54 mm	150 ml	L 248 mm	822.31
Ansatz flexibel für Blasenspritze	kompatibel mit Blasenspritze 822.31			GL 106 mm	822.13
Ansatz starr für Blasenspritze	kompatibel mit Instrumenten mit Kegel B und zur Blasenspritze 822.31			GL 37 mm	822.14
Blasenspritze 150 ml Ø 54 mm		54 mm	150 ml	L 248 mm	822.40
Ansatz starr für Blasenspritze	kompatibel mit Blasenspritze 822.40			GL 50 mm	822.60
für Blasenspritze 150ml (822.31 und 822.40)					
Ersatz-Zylinder 150 ml			150 ml		82295

IX23 || Änderungen vorbehalten. Wir weisen darauf hin, dass nicht jedes Produkt in allen Ländern verfügbar ist. Bitte nehmen Sie die produktbegleitenden Informationen stets zur Kenntnis. Für genaue Informationen wenden Sie sich an Ihren Ansprechpartner oder direkt an die Richard Wolf GmbH.

DICHTUNGSKAPPEN

Abbildung		Durchlass-Ø mm	Farbe	Artikel-Nr.
Dichtungskappe Klein, VE= 10 ST 	Dichtungskappe ohne Bohrung	-	rotorange	89.20
	Dichtungskappe DL <2,4 mm	< 2,4	schwarz	89.00
	Dichtungskappe DL 2,4-3,4 mm	2,4 - 3,4	rot	89.01
	Dichtungskappe DL 3,4-5,1 mm	3,4 - 5,1	blau	89.02
	Dichtungskappe DL 5,1-6,0 mm	5,1 - 6,0	grau	89.03
	Dichtungskappe DL 6,0-7,0 mm	6,0 - 7,0	braun	89.04
	Dichtungskappe DL 6,0-7,0 mm	7,0 - 8,0	gelb	89.05
	Dichtungskappe DL 9,5-10,1 mm	9,5 - 10,1	rot	89.08
	Dichtungskappe DL >10,1 mm	> 10,1	blau	89.09
	Dichtungskappe DL 13,0-13,8 mm	13,0 - 13,8	rot	89.10
	Dichtungskappe DL 4-6 mm	4,0 - 6,0	rot	89.141
	Dichtungskappe DL 7,5-8,5 mm	7,5 - 8,5	blau	89.161
	Dichtungskappe DL 7,0 mm	7,0	braun	89.171
Dichtungskappe mit Kreuzschlitz 	für Trokarhülse mit Gewindefaß, VE= 10 ST	-	rotorange	89.90
RIWO Gummikappe VE= 10 ST 	RIWO Gummikappe ohne Bohrung	-	rotorange	88.00
	RIWO Gummikappe DL 0,5 mm	0,5	rot	88.005
	RIWO Gummikappe DL 0,8 mm	0,8	rotorange	88.01
	RIWO Gummikappe DL 1,4 mm	1,4	blau	88.02
	RIWO Gummikappe DL 2,4 mm	2,4	schwarz	88.03
	RIWO Gummikappe DL 4,0 mm	4,0	grün	88.04
	Gummikappe für Hysteroskop verlängert, VE= 1 ST	-	rotorange	18.01

LUER-LOCK-TEILE / HÄHNE UND SPÜLANSÄTZE / DICHTVENTIL / ADAPTER / LASERVERSTELLEINHEIT

		Bohrung		Artikel-Nr.
	Luer-Lock-Schlauchteil	Ø 3 mm	männlich	886.00
	Luer-Lock-Schlauchteil Ø 4 mm Länge 29,5 mm	Ø 4 mm	männlich	886.01
	Luer-Lock-Schlauchteil Ø 3 mm Länge 28 mm	Ø 3 mm	weiblich	891.00
	Luer-Lock-Schlauchteil, 891,011	Ø 4 mm	weiblich	15023.041
	Absperrhahn Luer-Lock Anschluss Ø 3 mm	Ø 3 mm	männlich	884.00
	Absperrhahn Luer-Lock Anschluss Ø 4 mm	Ø 4 mm	männlich	884.01
	Zweiwegehahn wartungsfrei mit Luer-Lock-Anschluss	Ø 3 mm	männlich	88350
	Zweiwegehahn wartungsfrei mit Luer-Lock-Anschluss	Ø 4 mm	weiblich	88351
	Ansatz mit 2 Luer-Anschlüssen, männlich, Schnellverschluss, GL 36 mm			7305.781
	Ansatz mit 2 Spülhähnen und 1 Einführungshahn, Schnellverschluss			7305.782
	hierzu: Luer-Verschlusskappe			15023205
	Universal Dichtventil 1-6 Ch zum Einführen von Hilfsinstrumenten von 1 – 6 Ch			4712348
	Adapter für maschinellen Dichtigkeitstest			163.905
	Laserverstelleinheit, kpl.			15369108
	hierzu: Spannelement, orange (20 Stück)			15394144





STARRE ZANGEN UND SCHEREN

KLEINMODULARES SYSTEM **HySafe**

EMPFEHLUNG CYSTOSKOPIE

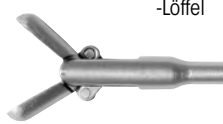
STARRE ZANGEN UND SCHEREN

4.4



Greifzangen-Innenteil mit Schaft				Griff mit Überlastschutz		Komplett-Instrument • Maulteil • Griff
	Artikel-Nr.	Ch	NL	8083.001	Artikel-Nr.	
	8642.6508	5	340 mm	•	8642.6502	
	8645.6508	7	325 mm	•	8645.6502	
	8642.6008	5	340 mm	•	8642.6002	
	8645.6008	7	340 mm	•	8645.6002	
	8642.6318	5	340 mm	•	8642.6312	
	8642.6818	5	340 mm	•	8642.6812	
	8992.6408	7	310 mm	•	8992.6402	

IX23 || Änderungen vorbehalten. Wir weisen darauf hin, dass nicht jedes Produkt in allen Ländern verfügbar ist. Bitte nehmen Sie die produktbegleitenden Informationen stets zur Kenntnis. Für genaue Informationen wenden Sie sich an Ihren Ansprechpartner oder direkt an die Richard Wolf GmbH.

STARRE ZANGEN UND SCHEREN

KLEINMODULARES SYSTEM **H₂Safe**

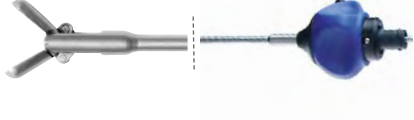
EMPFEHLUNG URETERORENOSKOPIE









Greifzangen-Innenteil mit Schaft				Griff mit Überlastschutz		Komplett-Instrument
						<ul style="list-style-type: none"> • Maulteil • Griff
	Artikel-Nr.	Ch	NL	8083.001	Artikel-Nr.	
PE-Zange kpl	8952.6008	5	550 mm	•	8952.6002	
Fasszange kpl mit Maus Zahn	8952.6118	4	550 mm	•	8952.6112	
	8959.6218	5	425 mm	•	8959.6212	
	8952.6218	5	550 mm	•	8952.6212	
Fasszange kpl	8959.6808	5	425 mm	•	8959.6802	
	8954.6808	5	550 mm	•	8954.6802	
Fasszange kpl mit Hechtmaul kurz	8952.6508	5	550 mm	•	8952.6502	

IX23 || Änderungen vorbehalten. Wir weisen darauf hin, dass nicht jedes Produkt in allen Ländern verfügbar ist. Bitte nehmen Sie die produktbegleitenden Informationen stets zur Kenntnis. Für genaue Informationen wenden Sie sich an Ihren Ansprechpartner oder direkt an die Richard Wolf GmbH.

STARRE ZANGEN UND SCHEREN

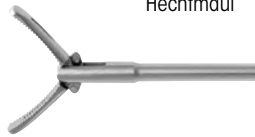

KLEINMODULARES SYSTEM **HySafe**

EMPFEHLUNG NEPHROSKOPIE

Greifzangen-Innenteil mit Schaft				Griff mit Überlastschutz	Komplett-Instrument • Maulteil • Griff
					
	Artikel-Nr.	Ch	NL	8083.001	Artikel-Nr.
	Fasszange kpl Hechtmaul 8962.6008	10,5 Ch	350 mm	•	8962.6002
	8962.6048	12 Ch	355 mm	•	8962.6042
	Fasszange kpl distal abgewinkelt Hechtmaul 8962.6028	9 Ch	355 mm	•	8962.6022
	Fasszange kpl Hechtmaul 8962.6108	10,5 Ch	350 mm	•	8962.6102
	Fasszange kpl Peanut-Form, feine Verzahnung 8962.6078	12 Ch	340 mm	•	8962.6072
	Fasszange kpl Mauszahn 8962.6058	12 Ch	340 mm	•	8962.6052
	Fasszange kpl Hechtmaul 8962.6808	6 Ch	425 mm	•	8968.6802







STARRE ZANGEN UND SCHEREN

EMPFEHLUNG NEPHROSKOPIE

		Einsatzgebiet	Ch	NL	Artikel-Nr.
 feine Verzahnung	Starre Greifzange 5 Ch NL 340 mm	Operations- Urethro- Cystoskopie für Kleinkinder	5	340 mm	8626.65
 gezahnt	Biopsiezange NL 270mm	Intrarenale Stein-Chirurgie	8	270 mm	8280.22
	Biopsiezange NL 270mm	Intrarenale Stein-Chirurgie	6	270 mm	8280.23
	Schere NL 230mm	Intrarenale Stein-Chirurgie	8	230 mm	8283.21

FLEXIBLE ZANGEN UND SCHEREN

EMPFEHLUNG CYSTOSKOPIE

		Ch	NL	GL	Artikel-Nr.
	Flex. Greifzange 3 Ch NL 230 mm	3	230 mm	380 mm	828.03
	Flex. Greifzange 5 Ch NL 315 mm	5	315 mm	465 mm	828.05
	Flex. Greifzange 7 Ch NL 365 mm	7	365 mm	515 mm	828.07
	Flex. Greifzange 10 Ch NL 325 mm	10	325 mm	475 mm	828.10
	Flex. Greifzange 5 Ch NL 550 mm	5	550 mm	720 mm	828.051
	Flex. PE-Zange 3 Ch NL 230 mm	3	230 mm	380 mm	829.03
	Flex. PE-Zange 5 Ch NL 315 mm	5	315 mm	465 mm	829.05
	Flex. PE-Zange 7 Ch NL 375 mm	7	375 mm	490 mm	829.07
	Flex. PE-Zange 10 Ch NL 325 mm	10	325 mm	475 mm	829.10
	Flex. PE-Zange 5 Ch NL 550 mm	5	550 mm	720 mm	829.051
	Flex. Schere 7 Ch NL 375 mm	7	375 mm	490 mm	830.07
 Mauszahn	Flex. Greifzange 5 Ch NL 550 mm	5	550 mm	680 mm	8735.685
	Flex. Greifzange 6,6 Ch NL 550 mm	6,6	550 mm	690 mm	8736.685

FLEXIBLE ZANGEN UND SCHEREN

EMPFEHLUNG URETERORENOSKOPIE

		Ch	NL	GL	Artikel-Nr.
	Flex. Greifzange 3 Ch NL 530 mm	3	530 mm	665 mm	828.605
	Flex. Greifzange 5 Ch NL 550 mm	5	550 mm	720 mm	828.051
 feine Verzahnung	Flex. Greifzange 3 Ch NL 920 mm	3	920 mm	1050 mm	828.651
	Flex. PE-Zange 5 Ch NL 550 mm	5	550 mm	720 mm	829.051
	Flex. PE-Zange 3 Ch NL 530 mm	3	530 mm	665 mm	829.603
	Flex. PE-Zange Ø 3 Ch NL 920 mm	3	920 mm	1055 mm	829.601
	Flex. PE-Zange 4 Ch NL 600 mm	4	600 mm	730 mm	8734.606
 Hechtmal	Flex. Greifzange 4 Ch NL 600 mm	4	600 mm	750 mm	8734.656
 Mauszahn	Flex. Greifzange 4 Ch NL 600 mm	4	600 mm	750 mm	8734.686
	Flex. Greifzange 5 Ch NL 550 mm	5	550 mm	700 mm	8735.685
 feine Verzahnung	Flex. Greifzange 3,5 Ch NL 550 mm, feine Verzahnung	3,5	550 mm	700 mm	8953.60



IX23 || Änderungen vorbehalten. Wir weisen darauf hin, dass nicht jedes Produkt in allen Ländern verfügbar ist. Bitte nehmen Sie die produktbegleitenden Informationen stets zur Kenntnis. Für genaue Informationen wenden Sie sich an Ihren Ansprechpartner oder direkt an die Richard Wolf GmbH.

FLEXIBLE ZANGEN UND SCHEREN

EMPFEHLUNG NEPHROSKOPIE

		Ch	NL	GL	Artikel-Nr.
	Flex. Greifzange 3 Ch NL 530 mm	3	530 mm	665 mm	828.605
	Flex. Greifzange 5 Ch NL 550 mm	5	550 mm	720 mm	828.051
	Flex. PE-Zange 5 Ch NL 550 mm	5	550 mm	720 mm	829.051
 Mauszahn	Flex. Greifzange 5 Ch NL 550 mm	5	550 mm	680 mm	8735.685
	Flex. Greifzange 6,6 Ch NL 550 mm	6,6	550 mm	690 mm	8736.685

ELEKTRODEN

		Einsatzgebiet	Elektroden- form	NL	Ch	Artikel-Nr.
	Koag-Elektrode mono 5 Ch NL 600 mm	Ureterorenoskopie	Knopf	600 mm	5	8599.80
	Koag-Elektrode mono 4 Ch NL 400 mm	Cystoskopie	Knopf	400 mm	4	823.04
	Koag-Elektrode mono 5 Ch NL 400 mm				5	823.05
	Koag-Elektrode mono 6 Ch NL 400 mm				6	823.06
	Koag-Elektrode mono 10 Ch NL 400 mm				10	823.10
	Koag-Elektrode mono 3 Ch NL 580 mm	Ureterorenoskopie	Knopf	580 mm	3	823.031
	Haken-Elektrode mono 2,4 Ch NL 600 mm	Ureterorenoskopie	Haken	600 mm	2,4	823.221



**UROLOGISCHE
LAPAROSKOPIE**

UROLOGISCHE LAPAROSKOPIE

1

BASIS-SETS

2

OPTIKEN

3

TROKARHÜLSEN / DILATATION / EXTRAKTION / REDUZIERHÜLSEN

4

ERAGONMODULAR GREIFZANGEN / DISSEKTOREN / PE-ZANGEN / SCHEREN

5

GREIFZANGEN

6

BIPOLARE ZANGEN UND SCHEREN

7

HF-ELEKTRODEN (MONOPOLAR / BIPOLAR)

8

MULTIFUNKTIONELLES SAUG-SPÜL-SYSTEM

9

GEWEBERETRAKTOR

10

CLIP-APPLIKATOR

11

NADELHALTER / KNOTENSCHIEBER / FASZIENVERSCHLUSS

12

KANÜLEN / TASTSTÄBE / MYOMBOHRER

13

GERÄTE / ZUBEHÖR

14

CHOLEDOCHOSKOPIE

15

TRAININGSMODELLE

BASIS-SET

FÜR ALLE LAPAROSKOPISCHEN EINGRIFFE

Artikel	Artikel-Nr.	Stückzahl	Katalog / Kapitel
Insufflator 45 EVAC + HEAT kpl	22350312	1	Laparoskopie / 13
VERES-Kanüle Ø 2,1 mm NL 120 mm	8302.12	1	Laparoskopie / 3
LAP Saug-Spül-Pumpe kpl	22160011	1	Laparoskopie / 13
Lichtquelle ENDOLIGHT LED 2.1 kpl	51630011	1	Imaging / Lichtquellen
Fiber Lichtleiter		1	Imaging / Lichtleiter
ENDOCAM Logic HD	5525	1	Imaging / ENDOCAM
Monitore		1	Imaging / Monitore
Gerätewagen		1	Imaging / Gerätewagen

BASIS-SET

ZUR LAPAROSKOPISCHEN CHOLEZYSTEKTOMIE

Artikel	Artikel-Nr.	Stückzahl	Katalog / Kapitel
Optik 30° Ø 10 mm NL 307 mm	8934.432	1	Laparoskopie / 2
und/oder			
Optik 0° Ø 10 mm NL 307 mm	8934.431	1	Laparoskopie / 2
Fiber Lichtleiter kpl	806650231	1	Laparoskopie / 2
Trokarhülse schräg DL 5,5 mm NL 100 mm	8921.013	2-3	Laparoskopie / 3
und/oder			
Trokarhülse gerade DL 5,5 mm NL 102 mm	8919.351	2-3	Laparoskopie / 3
Trokarhülse schräg DL 10 mm NL 100 mm	8923.013	2	Laparoskopie / 3
Führungsstab 5,5 mm GL 500 mm	8923.921	1	Laparoskopie / 3
Instrumentierhülse 10 mm NL 170 mm	8385.50	1	Laparoskopie / 3
VERES-Kanüle Ø 2,1 mm NL 120 mm	8302.12	1	Laparoskopie / 3
Multifunktionelles Saug-Spül-System			
Saug-Spül-Rohr Ø 5 mm NL 310 mm	8383.911	1	Laparoskopie / 8
Saug-Spül-Handgriff	8385.901	1	Laparoskopie / 8
Verschlusskappe	8385.902	1	Laparoskopie / 8
ERAGONmodular			
Atraumat. Greifzange Ø 5 mm kpl	83932925	1	Laparoskopie / 4
Atraumat. Greifzange mono Ø 5 mm kpl	83931817	2	Laparoskopie / 4
Maryland-Dissektorzange mono Ø 5 mm kpl	83932817	1	Laparoskopie / 4
Metzenbaum-Schere Ø 5 mm kpl	83930417	1	Laparoskopie / 4
Greifzange Ø 10 mm kpl	83952048	1	Laparoskopie / 4
Tellerfazzange Ø 10 mm kpl	83952347	1	Laparoskopie / 4
Haken-Elektrode mono Ø 5 mm NL 340 mm	8383.423	1	Laparoskopie / 7
Clipapplikator Ø 10 mm NL 340 mm	8389.911	1	Laparoskopie / 10
Ethicon® Ligaclips® (VE=108 ST)	8389.915	1	Laparoskopie / 10
Nadelzange Ø 2,45 mm NL 160 mm	8756.201	1	Laparoskopie / 11
Dichtkonus Ø 12-15 mm	8943.915	1	Laparoskopie / 11
HF-Kabel monopolar	8106	2	Laparoskopie / 13

BASIS-SET

ZUR LAPAROSKOPISCHEN CHOLEZYSTEKTOMIE

Artikel	Artikel-Nr.	Stückzahl	Katalog / Kapitel
Zusätzlich auf Wunsch:			
Optik 30° Ø 5,3 mm NL 303 mm	8935.442	1	Laparoskopie / 2
Trokarhülse schräg DL 5,5 mm NL 100 mm	8921.013	1	Laparoskopie / 3
Trocardorn spitz GR 5,5 mm NL 169 mm	8921.113	1	Laparoskopie / 3
ERAGONmodular			
Atraumat. Greifzange mono Ø 5 mm kpl	83931957	1	Laparoskopie / 4
Probe-Exzisionszange mono Ø 5 mm kpl	83930937	1	Laparoskopie / 4
Dissektorzange Ø 10 mm kpl	83952268	1	Laparoskopie / 4
ERAGONbipolar			
Greifzange bipo Ø 5,5 mm kpl	839300312	1	Laparoskopie / 6

Zusätzlich zur laparoskopischen Choledochusrevision

Greifzange Ø 5 mm NL 295 mm	8383.311	1	Laparoskopie / 5
-----------------------------	-----------------	---	------------------

BASIS-SET

ZUR LAPAROSKOPISCHEN APPENDEKTOMIE

Artikel	Artikel-Nr.	Stückzahl	Katalog / Kapitel
Optik 30° Ø 10 mm NL 307 mm	8934.432	1	Laparoskopie / 2
und/oder			
Optik 0° Ø 10 mm NL 307 mm	8934.431	1	Laparoskopie / 2
Fiber Lichtleiter kpl	806650231	1	Laparoskopie / 2
Trokarhülse schräg DL 10 mm NL 100 mm	8923.013	2	Laparoskopie / 3
Trokardorn spitz GR 10mm	8923.113	2	Laparoskopie / 3
und/oder			
Trokarhülse gerade DL 5,5 mm NL 102 mm	8919.351	2-3	Laparoskopie / 3
Trokardorn spitz GR 5,5 mm NL 144 mm	8919.3512	2-3	Laparoskopie / 3
Trokarhülse schräg DL 5,5 mm NL 100 mm	8921.013	2-3	Laparoskopie / 3
Trokardorn spitz GR 5,5 mm NL 169 mm	8921.113	2-3	Laparoskopie / 3
Führungsstab 5,5 mm GL 500 mm	8923.921	1	Laparoskopie / 3
Instrumentierhülse 10 mm NL 170 mm	8385.50	1	Laparoskopie / 3
ERAGONmodular			
Greifzange mono Ø 5 mm kpl	83932877	1	Laparoskopie / 4
Atraumat. Greifzange mono Ø 5 mm kpl	83931817	2	Laparoskopie / 4
Maryland-Dissektorzange mono Ø 5 mm kpl	83932817	1	Laparoskopie / 4
Metzenbaum-Schere Ø 5 mm kpl	83930417	1	Laparoskopie / 4
Greif- und Dissektionszange 5 mm	83932827	1	Laparoskopie / 4
ERAGONbipolar			
Greifzange bipo Ø 5,5 mm kpl	839300312	1	Laparoskopie / 6
Multifunktionelles Saug-Spül-System			
Saug-Spül-Rohr Ø 5 mm NL 310 mm	8383.911	1	Laparoskopie / 8
Saug-Spül-Handgriff	8385.901	1	Laparoskopie / 8
Verschlusskappe	8385.902	1	Laparoskopie / 8
Taststab Ø 5 mm NL 328 mm			
Taststab Ø 5 mm NL 328 mm	8383.66	1	Laparoskopie / 12
VERES-Kanüle Ø 2,1 mm NL 120 mm	8302.12	1	Laparoskopie / 3
HF-Kabel bipolar	8108	1	Laparoskopie / 13
HF-Kabel monopolar	8106	1	Laparoskopie / 13

BASIS-SET

ZUR LAPAROSKOPISCHEN APPENDEKTOMIE

Artikel	Artikel-Nr.	Stückzahl	Katalog / Kapitel
Zusätzlich auf Wunsch:			
ERAGONmodular			
Dissektorzange mono Ø 5 mm kpl	83932897	1	Laparoskopie / 4
Greifzange mono Ø 5 mm kpl	83931837	2	Laparoskopie / 4
Probe-Exzisionszange mono Ø 5 mm kpl	83930917	1	Laparoskopie / 4
Maryland-Dissektorzange Ø 10 mm kpl	83952257	1	Laparoskopie / 4
Clipapplikator Ø 10 mm NL 340 mm	8389.911	1	Laparoskopie / 10
Ethicon® Ligaclips® (VE=108 ST)	8389.915	1	Laparoskopie / 10
Einführungshülse 10 mm NL 80 mm	8389.991	1	Laparoskopie / 10
Nadelhalter Ø 5 mm kpl	8393.502	1	Laparoskopie / 11

BASIS-SET LEVD

LAPAROSKOPISCHE EINKANAL VARIKOZELEN-DISSEKTION

Artikel	Artikel-Nr.	Stückzahl	Katalog / Kapitel
OP-Endoskop kpl	8920.4011	1	Laparoskopie / 2
Siebkorb für Optik	38008		Laparoskopie / 2
Fiber Lichtleiter kpl	806625231	1	Laparoskopie / 2
Trokarhülse gerade DL 5,5 mm NL 102 mm	8919.353	1	Laparoskopie / 3
optional:			
Trokardorn stumpf GR 5,5 mm NL 144 mm	8919.3511	1	Laparoskopie / 3
Trokardorn spitz GR 5,5 mm NL 144 mm	8919.3512	1	Laparoskopie / 3
Trokardorn dreikantig GR 5,5 mm NL 144 mm	8919.3513	1	Laparoskopie / 3
ERAGONmini			
Universal-Greifzange Ø 3,5 mm kpl	83912097	1	Laparoskopie / 4
Atraumat. Greifzange Ø 3,5 mm kpl	83912087	1	Laparoskopie / 4
Babcock-Zange Ø 3,5 mm kpl	83912107	1	Laparoskopie / 4
Dissektorzange mono Ø 3,5 mm kpl	83912077	1	Laparoskopie / 4
Hakenschere mono Ø 3,5 mm kpl	83912277	1	Laparoskopie / 4
Metzenbaum-Schere mono Ø 3,5 mm kpl	83912247	1	Laparoskopie / 4
HF-Kabel bipolar	8108	1	Laparoskopie / 13
HF-Kabel monopolar	8106	1	Laparoskopie / 13

BASIS-SET

MINI E-MILOS

Artikel	Artikel-Nr.	Stückzahl	Katalog / Kapitel
Optik 30° Ø 10 mm NL 307 mm	8934.432	1	Laparoskopie / 2
Lichtrohr zur MILOS-Technik Ø 10 mm	893420	1	Laparoskopie / 2
Trokarhülse gerade DL 3,5 mm NL 100 mm	8903.014	2	Laparoskopie / 3
Trokardorn stumpf GR 3,5 mm NL 169 mm	8903.103	2	Laparoskopie / 3
ERAGONmodular mini			
Handgriff pistolenförmig mono	83930073	4	Laparoskopie / 4
Schaftrohr isoliert Ø 3,5 mm SL 330 mm	8391933	4	Laparoskopie / 4
Dissektionszangen-Innenteil Ø 3,5 mm	8391222	1	Laparoskopie / 4
Metzenbaum Scheren-Innenteil Ø 3,5 mm	8391215	1	Laparoskopie / 4
Greifzangen-Innenteil Ø 3,5 mm	8391208	2	Laparoskopie / 4
Elektrode			
Hakenelektrode mono Ø 3,5 mm NL 310 mm	8379.452	1	Laparoskopie / 7
ERAGONstitch			
Nadelhalter-Innenteil Ø 3,5 mm	8391506	1	Laparoskopie / 11
Schaftrohr Ø 3,5 mm SL 330 mm	8391533	1	Laparoskopie / 11
Nadelhalter-Handgriff axial	8393943	1	Laparoskopie / 11

BASIS-SET

E-MILOS

Artikel	Artikel-Nr.	Stückzahl	Katalog / Kapitel
Optik 30° Ø 10 mm NL 307 mm	8934.432	1	Laparoskopie / 2
Lichtrohr zur MILOS-Technik Ø 10 mm	893420	1	Laparoskopie / 2
Trokarhülse gerade DL 5,5 mm NL 100 mm	8921.014	2	Laparoskopie / 3
Trokardorn stumpf GR 5,5 mm NL 169 mm	8921.103	2	Laparoskopie / 3
ERAGONmodular			
Handgriff pistolenförmig mono	83930073	4	Laparoskopie / 4
Schaftrohr isoliert Ø 5 mm SL 330 mm	8391933	4	Laparoskopie / 4
Dissektionszangen-Innenteil Ø 5 mm	8393240	1	Laparoskopie / 4
Metzenbaum Scheren-Innenteil Ø 5 mm	8393.041	1	Laparoskopie / 4
Greifzangen-Innenteil Ø 5 mm	8393.181	2	Laparoskopie / 4
Elektrode			
Haken-Elektrode mono Ø 5 mm NL 340 mm	8383.423	1	Laparoskopie / 7
ERAGONstitch			
Nadelhalter-Innenteil Ø 5 mm	8393508	1	Laparoskopie / 11
Schaftrohr Ø 5 mm SL 330 mm	8393533	1	Laparoskopie / 11
Nadelhalter-Handgriff axial	8393943	1	Laparoskopie / 11

BASIS-SET

LAPAROSKOPISCHE BARIATRISCHE INTERVENTION

Artikel	Artikel-Nr.	Stückzahl	Katalog / Kapitel
Optik 0° Ø 10mm NL 305mm	8934461	1	Laparoskopie / 2
Optik 30° Ø 10mm NL 305mm	8934462	1	Laparoskopie / 2
Fiber Lichtleiter kpl	806550231	1	Laparoskopie / 2
Trokarhülse gerade DL 5,5mm NL 150mm	8921.016	3	Laparoskopie / 3
Trokarhülse gerade DL 10mm NL 150mm	8923.016	1	Laparoskopie / 3
Trokarhülse gerade DL 12,5mm NL 150mm	8924.016	1	Laparoskopie / 3
optional:			
Trokardorn spitz GR 5,5mm	8921.115	3	Laparoskopie / 3
Trokardorn spitz GR 10mm	8923.115	1	Laparoskopie / 3
Trokardorn spitz GR 12,7mm	8924.115	1	Laparoskopie / 3
Reduzieradapter	8923.802	1	Laparoskopie / 3
Multifunktionelles Saug-Spül-System			
Saug-Spül-Rohr Ø 5mm NL 450mm	8384.911	1	Laparoskopie / 8
Saug-Spül-Handgriff	8385.901	1	Laparoskopie / 8
Verschlusskappe	8385.902	1	Laparoskopie / 8
Saug-Spülschlauchset m.Anstechdorn L 3m	4170.956	1	Laparoskopie / 8
ERAGONmodular			
Atraumat Greifzange mono Ø 5 mm kpl	83941817	1	Laparoskopie / 4
Dissektorzange mono Ø 5mm kp	83942407	1	Laparoskopie / 4
Metzenbaum-Schere mono Ø 5 mm kpl	83940417	1	Laparoskopie / 4
Atraum. Greifzange Ø 5 mm kpl	83942297	1	Laparoskopie / 4
Probe-Exzisionszange mono Ø 5 mm kpl	83940917	1	Laparoskopie / 4
Atraum. Greifzange Ø 5 mm kpl	83942507	1	Laparoskopie / 4
Stapler-Kopf-Greifzange Ø 10 mm kpl	83976558	1	Laparoskopie / 4
Tellerfasszange Ø 10 mm kpl	83962347	1	Laparoskopie / 4
Babcock-Zange Ø 10 mm kpl	83961877	1	Laparoskopie / 4
ERAGONbipolar			
Maryland Dissektor bipo Ø 5,5 mm kpl	839400322	1	Laparoskopie / 6
Metzenbaum-Schere bipo Ø 5,5 mm kpl	839400412	1	Laparoskopie / 6
Elektrode			
Haken-Elektrode mono Ø 5mm NL 420mm	8384.423	1	Laparoskopie / 7

BASIS-SET

LAPAROSKOPISCHE BARIATRISCHE INTERVENTION

Artikel	Artikel-Nr.	Stückzahl	Katalog / Kapitel
Clipapplikator Ø 10 mm NL 340 mm	8389.911	1	Laparoskopie / 10
Ethicon® Ligaclips® (VE=108 Stück)	8389.915	1	Laparoskopie / 10
Nadelhalter Ø 5 mm kpl mit Hartmetalleinsatz	8394.502	1	Laparoskopie / 11
Nadelhalter Ø 5 mm kpl rechts gebogen mit Hartmetalleinsatz	8394.511	1	Laparoskopie / 11
Nadelzange Ø 2,45 mm NL 160 mm	8756.201	1	Laparoskopie / 11
Dichtkonus Ø 12-15 mm	8943.915	1	Laparoskopie / 11
Dichtkonus Ø 10-12 mm	8934.915	1	Laparoskopie / 11
VERES-Kanüle Ø 2,1 mm NL 120 mm	8302.12	1	Laparoskopie / 3
Handgriff axial mono	83930084	1	Laparoskopie / 4
Drehradaufsatz	8988	1	Laparoskopie / 4
Anschlusskabel			
HF-Anschlusskabel mono L 3m	8106.033	1	Laparoskopie / 13
HF-Anschlusskabel bipo L 3m	8108.132	1	Laparoskopie / 13

MINI-FIBER-OPTIKEN 2,0 MM

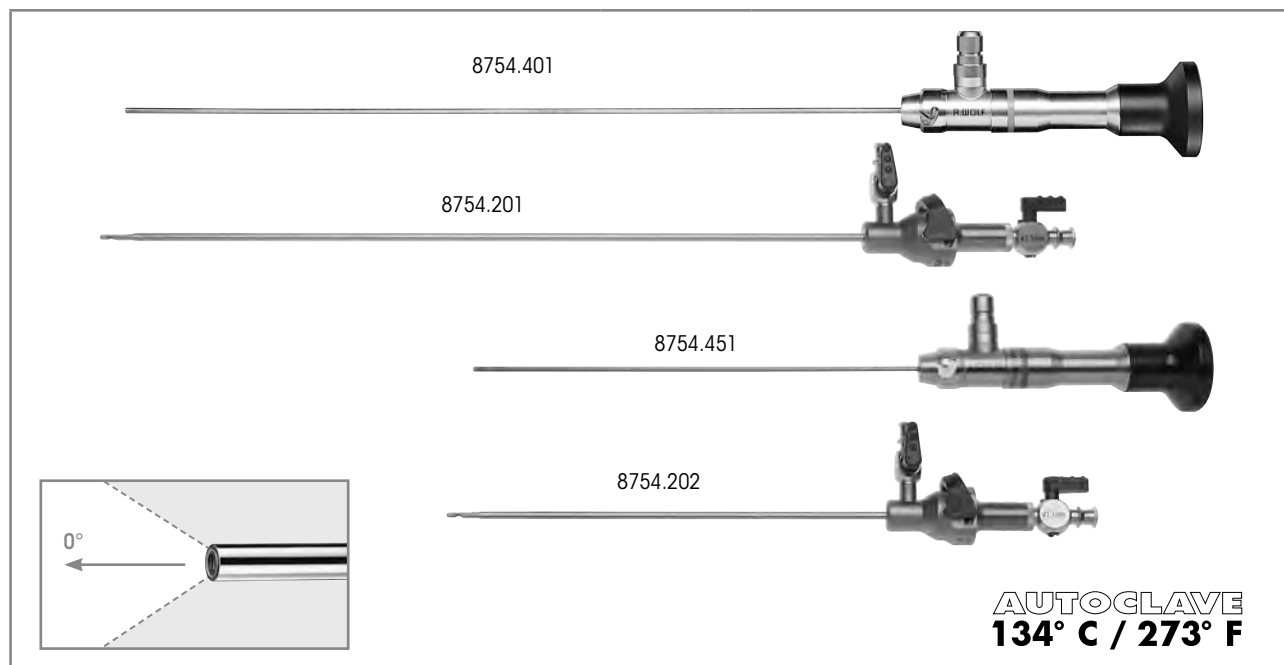

lange Ausführung	Blickrichtung	NL	GL	Ø	Artikel-Nr.
Optik 0° Ø 2 mm NL 268 mm	0°	268 mm	365 mm	2,0 mm	8754.401
hierzu:					
VERES-Kanüle Ø 2,3 mm NL 250 mm bestehend aus: 1x VERES-Kanüle Ø 2,3 mm NL 274 mm (8754.211) 1x Außenschaft Ø 2,8 mm NL 250 mm (8754.221)		250 mm		2,3 mm	8754.201
kurze Ausführung	Blickrichtung	NL	GL	Ø	Artikel-Nr.
Optik 0° Ø 2 mm NL 158 mm	0°	158 mm	255 mm	2,0 mm	8754.451
hierzu:					
VERES-Kanüle Ø 2,3 mm NL 170 mm bestehend aus: 1x VERES-Kanüle Ø 2,3 mm NL 164 mm (8754.212) 1x Außenschaft Ø 2,8 mm NL 141 mm (8754.222)		170 mm		2,3 mm	8754.202

Empfohlenes Zubehör	Artikel-Nr.
Siebkorb für Standardoptik 1 (für Optik 8754.451)	(B x H x T) 297 x 54 x 59 mm 38015
Siebkorb für Standardoptik 2 (für Optik 8754.401)	(B x H x T) 481 x 54 x 59 mm 38016
Fiber Lichtleiter kpl bestehend aus: Fiber Lichtleiter (80662523), Adapter projektorseitig (8095.07) und Adapter endoskopseitig (809509)	Ø 2,5 mm, 2,3 m lang 806625231

LAPAROSKOPE 3,5 MM

OPTIKEN

2

verzeichnungsfrei

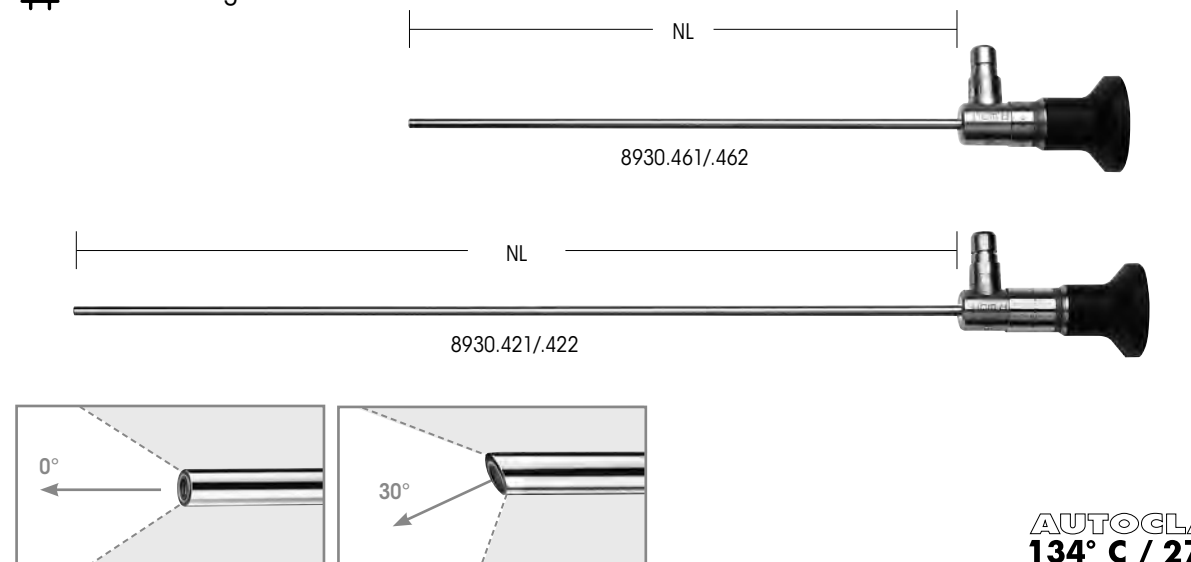

AUTOGLAVE
134° C / 273° F

	Blickrichtung	NL	GL	Ø	Artikel-Nr.
PANOVIEW PLUS Optik 0° 3,5 mm NL 180 mm	0°	180 mm	232 mm	3,5 mm	8930.461
PANOVIEW PLUS Optik 30° 3,5 mm NL 180 mm	30°		233 mm		8930.462
PANOVIEW PLUS Optik 0° Ø 3,5 mm NL 300 mm	0°	300 mm	361 mm		8930.421
PANOVIEW PLUS Optik 30° 3,5 mm NL 300 mm	30°		362 mm		8930.422

Empfohlenes Zubehör		Artikel-Nr.
Siebkorb für Standardoptik 1 (für Optik 8930.461 / .462)	(B x H x T) 297 x 54 x 59 mm	38015
Siebkorb für Standardoptik 2 (für Optik 8930.421 / .422)	(B x H x T) 481 x 54 x 59 mm	38016
Fiber Lichtleiter kpl bestehend aus: Fiber Lichtleiter (80662523), Adapter projektorseitig (8095.07) und Adapter endoskopseitig (809509)	Ø 2,5 mm, 2,3 m lang	806625231

V124| Änderungen vorbehalten. Wir weisen darauf hin, dass nicht jedes Produkt in allen Ländern verfügbar ist. Bitte nehmen Sie die produktbegleitenden Informationen stets zur Kenntnis. Für genaue Informationen wenden Sie sich an Ihren Ansprechpartner oder direkt an die Richard Wolf GmbH.

LAPAROSKOPE 5,3 MM

verzeichnungsfrei

formatfüllend

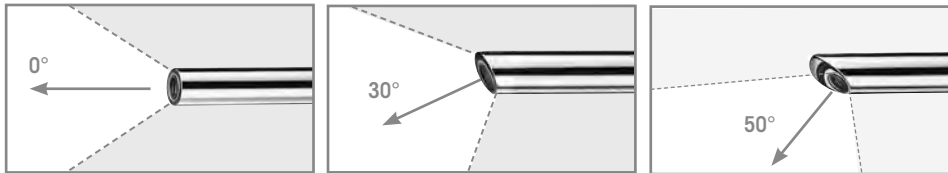
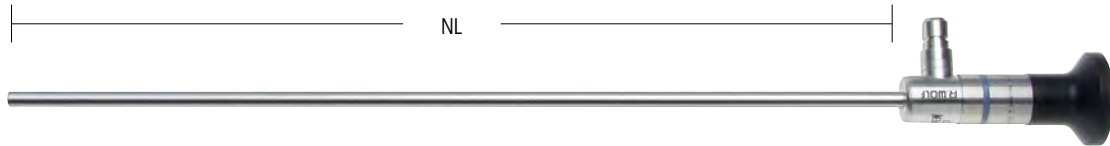

AUTOCLAVE
134° C / 273° F

	Blickrichtung	NL	GL	Ø	Artikel-Nr.
PANOVIEW Optik 0° Ø 5,3 mm NL 303 mm	0°	303 mm	372 mm	5,3 mm	8935.441
PANOVIEW Optik 30° Ø 5,3 mm NL 303 mm	30°		373 mm		8935.442
PANOVIEW Optik 50° Ø 5,3 mm NL 309 mm	50°	309 mm	377 mm		8935.443

Empfohlenes Zubehör		Artikel-Nr.
Siebkorb für Standardoptik 2	(B x H x T) 481 x 54 x 59 mm	38016
Fiber Lichtleiter kpl bestehend aus: Fiber Lichtleiter (80662523), Adapter projektorseitig (8095.07) und Adapter endoskopseitig (809509)	Ø 2,5 mm, 2,3 m lang	806625231

W24|| Änderungen vorbehalten. Wir weisen darauf hin, dass nicht jedes Produkt in allen Ländern verfügbar ist. Bitte nehmen Sie die produktbegleitenden Informationen stets zur Kenntnis. Für genaue Informationen wenden Sie sich an Ihren Ansprechpartner oder direkt an die Richard Wolf GmbH.

MINI-OP-LAPAROSKOP 5,5 MM MIT 3,5 MM ARBEITSKANAL

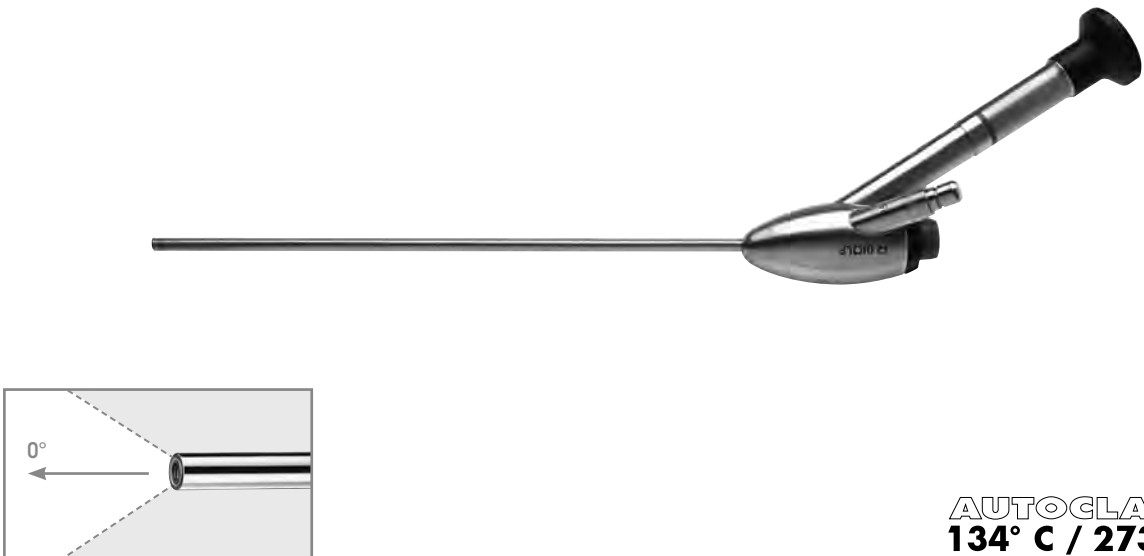

**AUTOCLAVE
134° C / 273° F**

	Blickrichtung	SL	GL	Ø	Arbeitskanal Ø	Artikel-Nr.
OP-Endoskop kpl bestehend aus: OP-Endoskop 0° Ø 5,5 mm SL 215 mm (8920.401) Autom. Dichtungsteil ID 5,7 mm (8920.311) Dichtungskappe, rotorange (15176.020) Dichtmembrane Ø 17 mm (VE=10 ST) (89.103)	0°	215 mm	370 mm	5,5 mm	3,5 mm	8920.4011

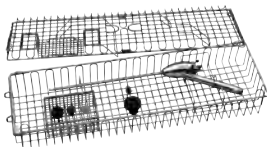
Empfohlenes Zubehör		Artikel-Nr.
Trokarhülse gerade DL 5,5 mm NL 62mm		8919.333
Trokarhülse gerade DL 5,5 mm NL 102mm		8919.353
Siebkorb für Optik Abmessungen (B x L x H): 132 x 467 x 75 mm		38008
Fiber Lichtleiter kpl bestehend aus: Fiber Lichtleiter (80663523), Adapter projektorseitig (8095.07) und Adapter endoskopseitig (809509)	Ø 3,5 mm, 2,3 m lang	806635231

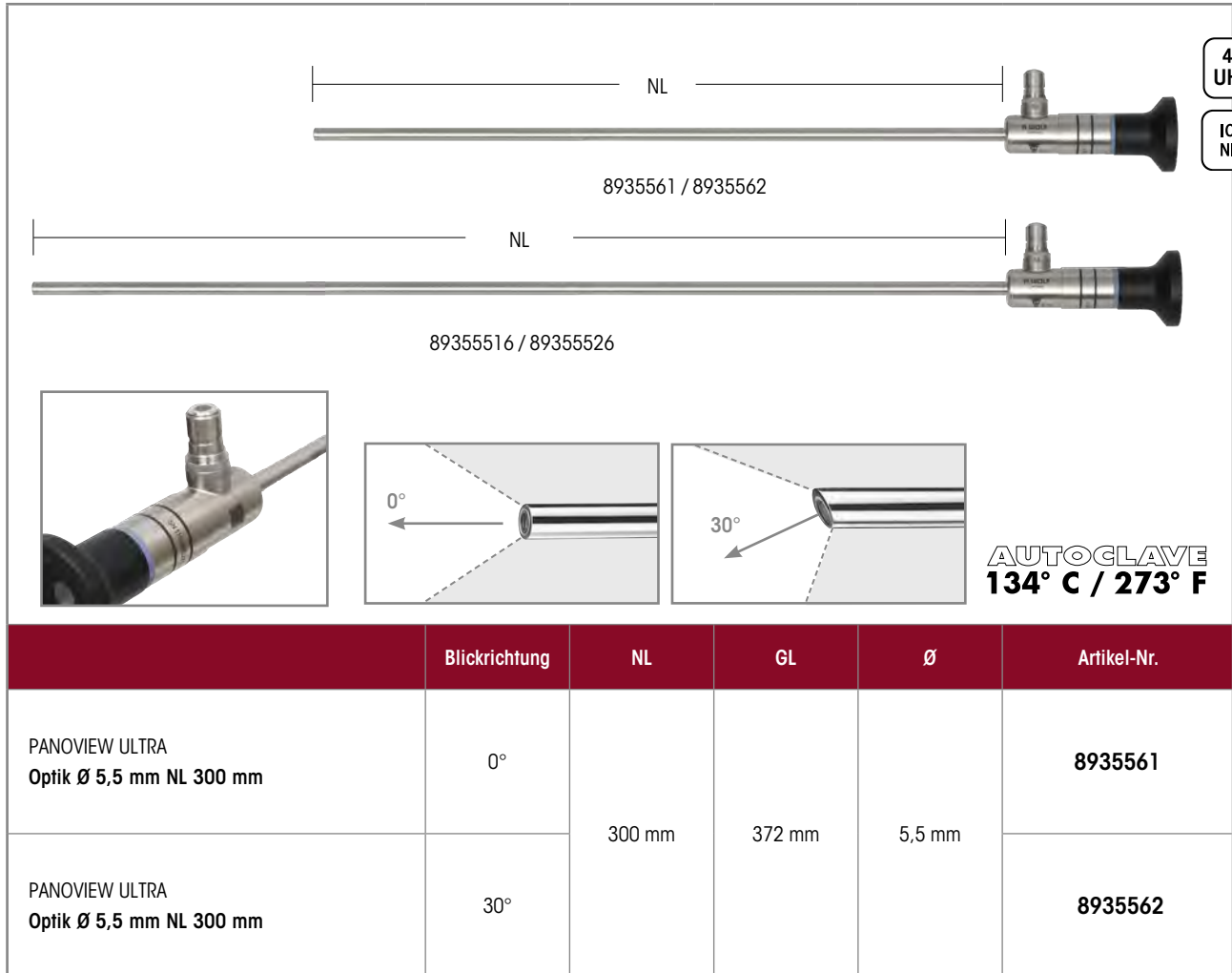

4K UHD
ICG NIR

8935561 / 8935562

8935561 / 8935562

0°

30°

AUTOCLAVE
134° C / 273° F

	Blickrichtung	NL	GL	Ø	Artikel-Nr.
PANOVIEW ULTRA Optik Ø 5,5 mm NL 300 mm	0°	300 mm	372 mm	5,5 mm	8935561
PANOVIEW ULTRA Optik Ø 5,5 mm NL 300 mm	30°				8935562

Hinweis: Kompatibel mit System green (siehe Imaging-Katalog) (ICG/NIR fähig) und dem dafür empfohlenen Fusion Fiber Lichtleiter.

Empfohlenes Zubehör		Artikel-Nr.
Siebkorb für Standardoptik 2 (für Optik 8935561 / 8935562)	(B x H x T) 481 x 54 x 59 mm	38016
Siebkorb für Standardoptik 3 (für Optik 8935561 / 8935562)	(B x H x T) 619 x 54 x 59 mm	38017
Fiber Lichtleiter kpl bestehend aus: Fiber Lichtleiter Ø 5 mm GL 2,3 m (80665023), Adapter projektorseitig (8095.07) und Adapter endoskopseitig (809509)	Ø 5,0 mm, 2,3 m lang	806650231
Fusion Fiber Lichtleiter kpl bestehend aus: Fiber Lichtleiter Ø 5 mm GL 2,3 m (80655023), Adapter projektorseitig (8095.07) und Adapter endoskopseitig (809509)	Ø 5,0 mm, 2,3 m lang	806550231

V124|| Änderungen vorbehalten. Wir weisen darauf hin, dass nicht jedes Produkt in allen Ländern verfügbar ist. Bitte nehmen Sie die produktbegleitenden Informationen stets zur Kenntnis. Für genaue Informationen wenden Sie sich an Ihren Ansprechpartner oder direkt an die Richard Wolf GmbH.

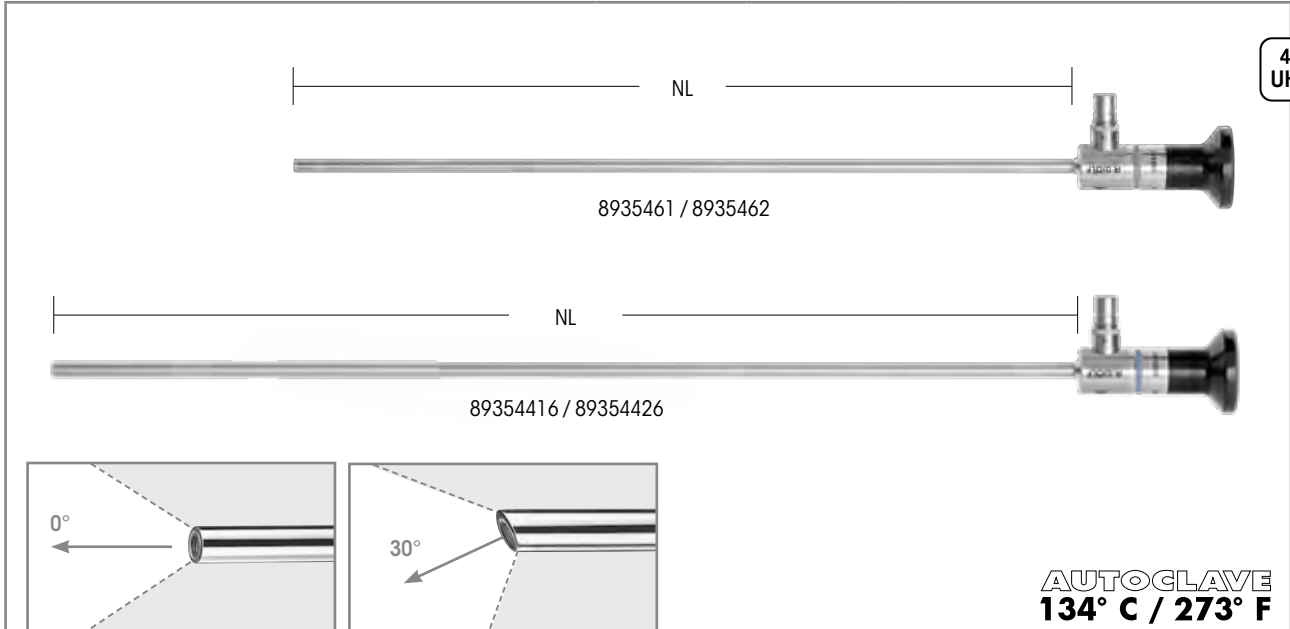

	Blickrichtung	NL	Ø	Artikel-Nr.
PANOVIEW ULTRA Optik Ø 5,5 mm NL 300 mm	0°	300 mm	5,5 mm	8935461
PANOVIEW ULTRA Optik Ø 5,5 mm NL 300 mm	30°			8935462
PANOVIEW ULTRA Optik Ø 5,5 mm NL 430 mm	0°	430 mm		89354416
PANOVIEW ULTRA Optik Ø 5,5 mm NL 430 mm	30°			89354426

Empfohlenes Zubehör		Artikel-Nr.
Siebkorb für Standardoptik 2 (für Optik 8935416 / 8935426)	(B x H x T) 481 x 54 x 59 mm	38016
Siebkorb für Standardoptik 3 (für Optik 89354416 / 89354426)	(B x H x T) 619 x 54 x 59 mm	38017
Fiber Lichtleiter kpl bestehend aus: Fiber Lichtleiter (80663523), Adapter projektorseitig (8095.07) und Adapter endoskopseitig (809509)	Ø 3,5 mm, 2,3 m lang	806635231

V124|| Änderungen vorbehalten. Wir weisen darauf hin, dass nicht jedes Produkt in allen Ländern verfügbar ist. Bitte nehmen Sie die produktbegleitenden Informationen stets zur Kenntnis. Für genaue Informationen wenden Sie sich an Ihren Ansprechpartner oder direkt an die Richard Wolf GmbH.

LAPAROSKOPE 10 MM

verzeichnungsfrei

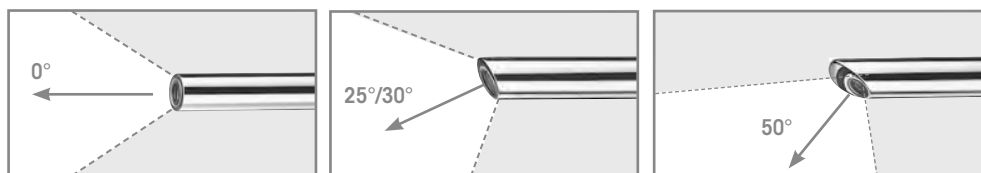
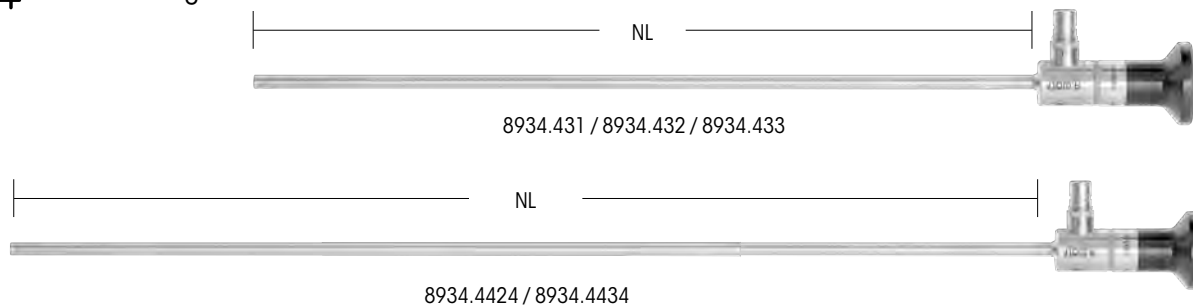

AUTOGLAVE
134° C / 273° F

	Blickrichtung	NL	GL	Ø	Artikel-Nr.
PANOVIEW Optik 0° Ø 10 mm NL 307 mm	0°	307 mm	375 mm	10 mm	8934.431
PANOVIEW Optik 30° Ø 10 mm NL 307 mm	30°	307 mm	375 mm		8934.432
PANOVIEW Optik 50° Ø 10 mm NL 310 mm	50°	310 mm	378 mm		8934.433
PANOVIEW PLUS Optik 25° Ø 10 mm NL 438 mm	25°	438 mm	507 mm		8934.4424
PANOVIEW PLUS Optik 50° Ø 10 mm NL 447 mm	50°	447 mm	516 mm		8934.4434

Empfohlenes Zubehör		Artikel-Nr.
Siebkorb für Standardoptik 2 (für Optik 8934.431/.432/.433)	(B x H x T) 481 x 54 x 59 mm	38016
Siebkorb für Standardoptik 3 (für Optik 8934.4424/.4434)	(B x H x T) 619 x 54 x 59 mm	38017
Fiber Lichtleiter kpl bestehend aus: Fiber Lichtleiter Ø 5 mm GL 2,3 m (80665023), Adapter projektorseitig (8095.07) und Adapter endoskopseitig (809509)	Ø 5,0 mm, 2,3 m lang	806650231
Fusion Fiber Lichtleiter kpl bestehend aus: Fiber Lichtleiter Ø 5 mm GL 2,3 m (80655023), Adapter projektorseitig (8095.07) und Adapter endoskopseitig (809509)	Ø 5,0 mm, 2,3 m lang	806550231

V124|| Änderungen vorbehalten. Wir weisen darauf hin, dass nicht jedes Produkt in allen Ländern verfügbar ist. Bitte nehmen Sie die produktbegleitenden Informationen stets zur Kenntnis. Für genaue Informationen wenden Sie sich an Ihren Ansprechpartner oder direkt an die Richard Wolf GmbH.

3D ENDOSKOP 10 MM

verzeichnungsfrei

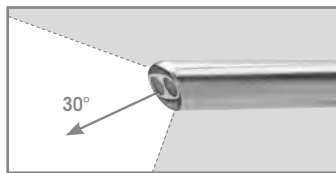
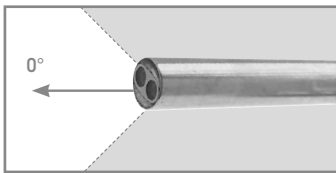
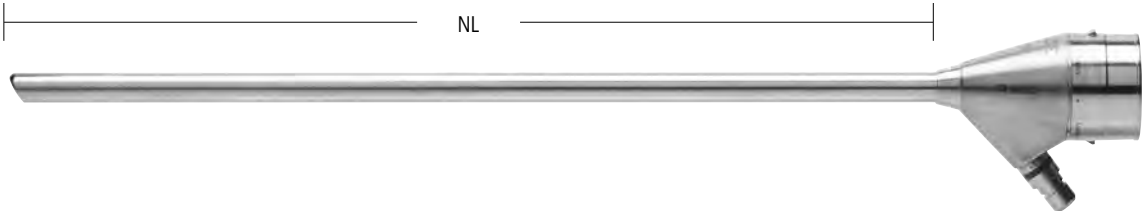

AUTOCLAVE
134° C / 273° F

	Blickrichtung	NL	GL	Ø	Artikel-Nr.
3D-Endoskop 0° Ø 10 mm NL 300 mm	0°	300 mm	366 mm	10 mm	8934631
3D-Endoskop 0° Ø 10 mm NL 435 mm		435 mm	500 mm		89344631
3D-Endoskop 30° Ø 10 mm NL 301 mm	30°	301 mm	366 mm		8934632
3D-Endoskop 30° Ø 10 mm NL 435 mm		435 mm	501 mm		89344632

Empfohlenes Zubehör		Artikel-Nr.
Siebkorb für 3D-Optik		(B x H x T): 583 x 200 x 80 mm 38014
Fusion Fiber Lichtleiter kpl bestehend aus: Fiber Lichtleiter Ø 5 mm GL 2,3 m (80655023), Adapter projektorseitig (8095.07) und Adapter endoskopseitig (809509)		Ø 5,0 mm, 2,3 m lang 806550231

OPERATIONS-LAPAROSKOP 10 MM

FÜR DIE ONE HOLE APPENDECTOMIE

verzeichnungsfrei

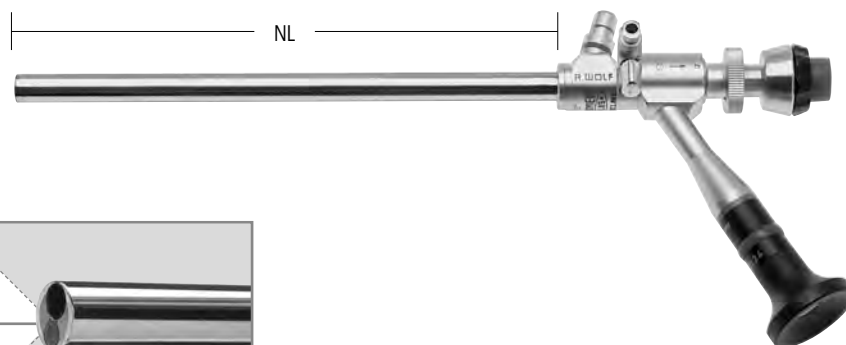

AUTOCLAVE
134° C / 273° F

	Blickrichtung	NL	GL	Ø	Arbeitskanal Ø	Artikel-Nr.
PANOVIEW PLUS OP-Endoskop 0° Ø 10mm NL 188mm mit seitlichem Okulareinblick	0°	188 mm	285 mm	10 mm	5,1 mm	8915.501

Empfohlenes Zubehör		Artikel-Nr.
Universalsiebkorb 4 (B x H x T): 538 x 117 x 250 mm		33004
hierzu: Instrumentenmatte für Siebkorb		33001
Fiber Lichtleiter kpl bestehend aus: Fiber Lichtleiter Ø 5 mm GL 2,3 m (80655023), Adapter projektorseitig (8095.07) und Adapter endoskopseitig (809509)	Ø 5,0 mm, 2,3 m lang	806650231
Fusion Fiber Lichtleiter kpl bestehend aus: Fiber Lichtleiter Ø 5 mm GL 2,3 m (80655023), Adapter projektorseitig (8095.07) und Adapter endoskopseitig (809509)	Ø 5,0 mm, 2,3 m lang	806550231



kurze Version	Blickrichtung	NL	GL	Ø	Artikel-Nr.
PANOVIEW ULTRA Optik 0° Ø 10 mm NL 305 mm	0°	305 mm	375 mm	10 mm	8934461
PANOVIEW ULTRA Optik 30° Ø 10 mm NL 305 mm	30°				8934462
PANOVIEW ULTRA Optik 50° Ø 10 mm NL 305 mm	50°				8934463
PANOVIEW ULTRA Optik 0° Ø 10 mm NL 440 mm	0°	440 mm	510 mm		8934416
PANOVIEW ULTRA Optik 30° Ø 10 mm NL 440 mm	30°				8934426
PANOVIEW ULTRA Optik 50° Ø 10 mm NL 440 mm	50°				8934436

Hinweis: Kompatibel mit System green (siehe Imaging-Katalog) (ICG/NIR fähig) und dem dafür empfohlenen Fusion Fiber Lichtleiter.

Empfohlenes Zubehör		Artikel-Nr.
Siebkorb für Standardoptik 2 (für Optik 8934461 / 8934462 / 8934463)	(B x H x T) 481 x 54 x 59 mm	38016
Siebkorb für Standardoptik 3 (für Optik 8934416 / 8935526 / 8934436)	(B x H x T) 619 x 54 x 59 mm	38017
Fiber Lichtleiter kpl bestehend aus: Fiber Lichtleiter Ø 5 mm GL 2,3 m (80665023), Adapter projektorseitig (8095.07) und Adapter endoskopseitig (809509)	Ø 5,0 mm, 2,3 m lang	806650231
Fusion Fiber Lichtleiter kpl bestehend aus: Fiber Lichtleiter Ø 5 mm GL 2,3 m (80655023), Adapter projektorseitig (8095.07) und Adapter endoskopseitig (809509)	Ø 5,0 mm, 2,3 m lang	806550231

**LICHTROHR ZUR MILOS-TECHNIK
(MINI LESS OPEN SUBLAY-TECHNIK)**



**AUTOCLAVE
134° C / 273° F**

		Ø	GL	Artikel-Nr.
	<p>Lichtrohr zur MILOS-Technik Ø 10 mm</p> <p>Instrumentenkanal für 5 mm Instrumente</p>	10 mm	200 mm	893420

Empfohlenes Zubehör		Artikel-Nr.
<p>Fiber Lichtleiter kpl bestehend aus: Fiber Lichtleiter Ø 5 mm GL 2,3 m (80665023), Adapter projektorseitig (8095.07) und Adapter endoskopseitig (809509)</p>	Ø 5,0 mm, 2,3 m lang	806650231
<p>Fusion Fiber Lichtleiter kpl bestehend aus: Fiber Lichtleiter Ø 5 mm GL 2,3 m (80655023), Adapter projektorseitig (8095.07) und Adapter endoskopseitig (809509)</p>	Ø 5,0 mm, 2,3 m lang	806550231
Dichtungskappe schwefelgelb DL1,3mm		8934201



V124|| Änderungen vorbehalten. Wir weisen darauf hin, dass nicht jedes Produkt in allen Ländern verfügbar ist. Bitte nehmen Sie die produktbegleitenden Informationen stets zur Kenntnis. Für genaue Informationen wenden Sie sich an Ihren Ansprechpartner oder direkt an die Richard Wolf GmbH.

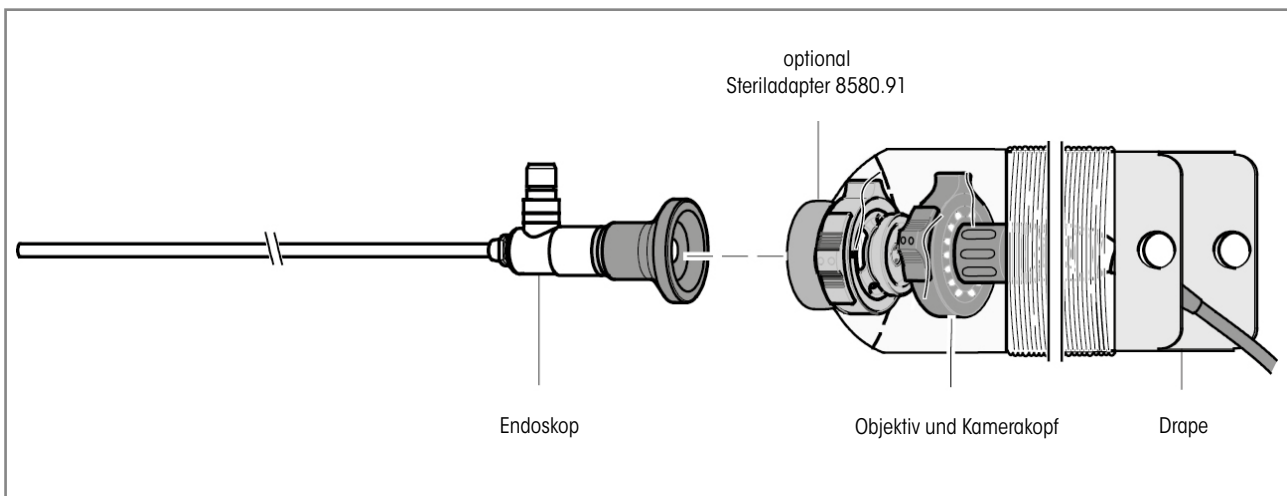

LAPAROSKOPE
ZUBEHÖR

			Artikel-Nr.
	Steriladapter	einleg- und autoklavierbar für Optikwechsel	8580.91



TROKARHÜLSEN 2,2 / 2,5 MM

				Spitze dreikantig
				Trokardorn dreikantig GR 2,2mm
Kunststoff-Schaftrohr mit Gewinde	NL	Durchlass	Artikel-Nr.	NL 82mm
Trokarhülse DL 2,2 mm NL 60 mm mit Universaldichtventil 	60 mm	2,2 mm	8309.072	8309.121



Trokarhülse mit Insufflations-Anschluss 				Spitze dreikantig
				Trokardorn dreikantig GR 2,2mm
Edelstahl-Schaftrohr glatt	NL	Durchlass	Artikel-Nr.	NL 82mm
Trokarhülse DL 2,5 mm NL 55 mm 	55 mm	2,5 mm	8309.012	8309.121
				NL 119mm
Trokarhülse DL 2,5 mm NL 95 mm 	95 mm	2,5 mm	8309.014	8309.123

Zubehör	Artikel-Nr.
Gummikappe DL 0,8 mm (VE=10 ST) rot	88.01

V124|| Änderungen vorbehalten. Wir weisen darauf hin, dass nicht jedes Produkt in allen Ländern verfügbar ist. Bitte nehmen Sie die produktbegleitenden Informationen stets zur Kenntnis. Für genaue Informationen wenden Sie sich an Ihren Ansprechpartner oder direkt an die Richard Wolf GmbH.

TROKARHÜLSEN 3,5 MM









MIT INSUFFLATIONSHAHN

RIWO-ART-Trokarhülsen mit Magnet-Kugel-Ventil mit Insufflationshahn						Spitze kegelig-stumpf	Spitze dreikantig
							
						Trokardorn stumpf GR 3,5mm	Trokardorn dreikantig GR 3,5mm
Edelstahl-Schaftrohr glatt		NL	Durchlass	Artikel-Nr.	NL 169mm	NL 169mm	
Trokarhülse gerade DL 3,5 mm NL 100 mm		100 mm	3,5 mm	8903.014	8903.103	8903.123	
Kunststoff-Schaftrohr mit Gewinde							
Trokarhülse gerade DL 3,5 mm NL 100 mm		100 mm	3,5 mm	8903.034	8903.103	8903.123	
					NL 129mm	NL 129mm	
Trokarhülse schräg DL 3,5 mm NL 60 mm		60 mm	3,5 mm	8903.072	8903.101	8903.121	

Zubehör	Artikel-Nr.
Ersatz-Kugel DL 5,5mm	8921.901
Ersatz-O-Ringe DL 3,5 mm (VE=10 ST), Durchlass Ø 3,5 mm - 5,5 mm	8921.951
Dichtungskappe DL 2,4-3,4 mm (VE=10 ST) rot	89.01
Hahnküken kpl DL 3,0 mm (VE=5 ST)	896.0002









Trokarhülse mit Membranventil						Spitze kegelig-stumpf	
						Trokardorn stumpf GR 3,5mm	
Kunststoff-Schaftrohr mit distalem Schraubanker		NL	Durchlass	Artikel-Nr.	NL 169mm		
Trokarhülse gerade DL 3,5 mm NL 40 mm		40 mm	3,5 mm	8929.223	8903.103		

TROKARHÜLSEN 5,5 MM

RIWO-ART-Trokarhülsen mit Magnet-Kugel-Ventil mit Insufflationshahn 					Spitze kegelig-stumpf	Spitze kegeligspitz	Spitze dreikantig
					Trokardorn stumpf GR 5,5mm	Trokardorn spitz GR 5,5mm	Trokardorn dreikantig GR 5,5mm
Edelstahl-Schaftrohr	NL	Durchlass	Artikel-Nr.	NL 169mm	NL 169mm	NL 169mm	
Trokarhülse gerade DL 5,5 mm NL 100 mm glatt 	100 mm	5,5 mm	8921.014	8921.103	8921.113	8921.123	
Trokarhülse schräg DL 5,5 mm NL 100 mm glatt 	100 mm	5,5 mm	8921.013	8921.103	8921.113	8921.123	
Trokarhülse gerade DL 5,5 mm NL 100 mm mit Gewinde 	100 mm	5,5 mm	8921.024	8921.103	8921.113	8921.123	
Trokarhülse schräg DL 5,5 mm NL 100 mm mit Gewinde 	100 mm	5,5 mm	8921.023	8921.103	8921.113	8921.123	
Kunststoffrohr Trokarhülse gerade DL 5,5 mm NL 100 mm mit Gewinde 	100 mm	5,5 mm	8921.034	8921.103	8921.113	8921.123	
				NL 219mm	NL 219mm	NL 219mm	
Trokarhülse gerade DL 5,5 mm NL 150 mm glatt 	150 mm	5,5 mm	8921.016	8921.105	8921.115	8921.125	
Trokarhülse gerade DL 5,5 mm NL 150 mm mit Gewinde 	150 mm	5,5 mm	8921.026	8921.105	8921.115	8921.125	

Zubehör	Artikel-Nr.
Ersatz-Kugel DL 5,5 mm	8921.901
Ersatz-O-Ringe DL 3,5 mm (VE=10 ST), Durchlass Ø 3,5 mm - 5,5 mm	8921.951
Dichtungskappe DL 3,4-5,1 mm (VE=10 ST) blau	89.02
Hahnküken kpl DL 3,0 mm (VE=5 ST)	896.0002

TROKARHÜLSEN 5,5 MM





RIWO-ART-Trokarhülsen mit Magnet-Kugel-Ventil 					Spitze kegelig-stumpf	Spitze kegelig-spitz	Spitze dreikantig
					Trokardorn stumpf GR 5,5mm	Trokardorn spitz GR 5,5mm	Trokardorn dreikantig GR 5,5mm
Edelstahl-Schaftrohr	NL	Durchlass	Artikel-Nr.	NL 129mm	NL 129mm	NL 129mm	
Trokarhülse gerade DL 5,5 mm NL 60 mm glatt 	60 mm	5,5 mm	8921.052	8921.101	8921.111	8921.121	
Trokarhülse schräg DL 5,5 mm NL 60 mm glatt 	60 mm	5,5 mm	8921.051	8921.101	8921.111	8921.121	
Trokarhülse gerade DL 5,5 mm NL 60 mm mit Gewinde 	60 mm	5,5 mm	8921.062	8921.101	8921.111	8921.121	
Trokarhülse schräg DL 5,5 mm NL 60 mm mit Gewinde 	60 mm	5,5 mm	8921.061	8921.101	8921.111	8921.121	
Kunststoffrohr Trokarhülse gerade DL 5,5 mm NL 60 mm mit Gewinde 	60 mm	5,5 mm	8921.072	8921.101	8921.111	8921.121	
				NL 169mm	NL 169mm	NL 169mm	
Trokarhülse gerade DL 5,5 mm NL 100 mm glatt 	100 mm	5,5 mm	8921.054	8921.103	8921.113	8921.123	
Trokarhülse gerade DL 5,5 mm NL 100 mm mit Gewinde 	100 mm	5,5 mm	8921.053	8921.103	8921.113	8921.123	

Zubehör	Artikel-Nr.
Ersatz-Kugel DL 5,5 mm	8921.901
Ersatz-O-Ringe DL 3,5 mm (VE=10 ST), Durchlass Ø 3,5 mm - 5,5 mm	8921.951
Dichtungskappe DL 3,4-5,1 mm (VE=10 ST) blau	89.02

TROTEC

TROKAR MIT AUTOMATISCHER SCHUTZFUNKTION

FÜR TROKARHÜLSEN 5,5 MM

Trokar bestehend aus:		Artikel-Nr.	für RIWO ART-Trokarhülse mit NL 100 mm, Ø 5,5 mm
Schaft m. Trokarspitze GR 5,5 mm NL 181 mm	Spitze kegelig 	8921.132	
Schaft m. Trokarspitze GR 5,5 mm NL 181 mm	Spitze zweikantig 	8921.134	
Federnder Schutzstab NL 184 mm		8923.135	

Zubehör	Artikel-Nr.
Schutzkappe	8923.991

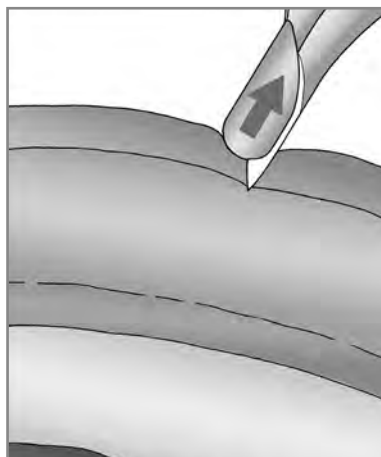

Schutzdorn schiebt sich automatisch durch Kontakt mit der Bauchdecke in die Kanüle zurück.

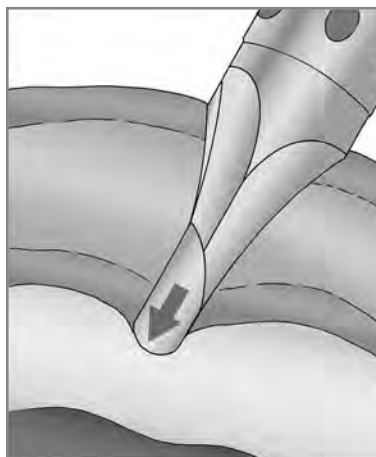

Unmittelbar nach Durchdringen des Peritoneums schnellst der Schutzdorn in das freie Abdomen.

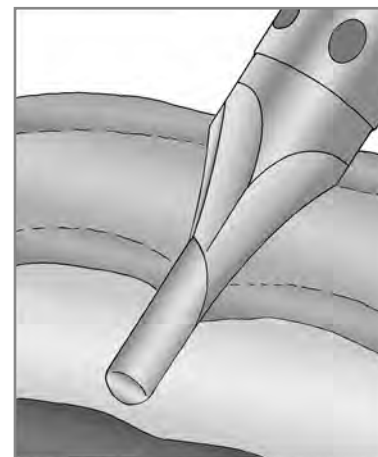





Der weit nach distal positionierte atraumatische Schutzdorn verhindert die Perforation von Organen und Gefäßen.





TROKARHÜLSE 5,5 MM / 5,8 MM

KUNSTSTOFF MIT DICHTMEMBRANE

TROKARHÜLSEN

3

 <p>AUTOCLAVE 134° C / 273° F</p>					Spitze kegelig-stumpf	Spitze kegelig-spitz	Spitze dreikantig
							
					Trokardorn stumpf GR 5,5 mm	Trokardorn spitz GR 5,5 mm	Trokardorn dreikantig GR 5,5 mm
Flexibles Kunststoff-Schaffrohr mit Gewinde	NL	Durchlass	mit Hahn	Artikel-Nr.	NL 104 mm	NL 104 mm	NL 104 mm
Trokarhülse gerade DL 5,5 mm NL 62 mm mit Membranventil	62 mm	5,5 mm	•	8919.333	8919.3311	8919.3312	8919.3313
				8919.331			
					NL 144 mm	NL 144 mm	NL 144 mm
Trokarhülse gerade DL 5,5 mm NL 102 mm mit Membranventil	102 mm	5,5 mm	•	8919.353	8919.3511	8919.3512	8919.3513
				8919.351			

 <p>AUTOCLAVE 134° C / 273° F</p>					Spitze kegelig-stumpf	Spitze kegelig-spitz	Spitze dreikantig	Spitze kegelig-stumpf
								
					Trokardorn stumpf GR 5,5 mm	Trokardorn spitz GR 5,5 mm	Trokardorn dreikantig GR 5,5 mm	Trokardorn stumpf GR 5,5mm
Flexibles Kunststoff-Schaffrohr mit Gewinde	NL	Durchlass	Artikel-Nr.	NL 80 mm	NL 80 mm	NL 80 mm	NL 80 mm	
Trokarhülse gerade DL 5,8 mm NL 62 mm mit Membranventil	62 mm	5,8 mm	8905.331	8905.3311	8905.3312	8905.3313	8905.3315	
				NL 120 mm	NL 120 mm	NL 120 mm	NL 120 mm	
Trokarhülse gerade DL 5,8 mm NL 102 mm mit Membranventil	102 mm	5,8 mm	8905.351	8905.3511	8905.3512	8905.3513	8905.3515	

Zubehör	Artikel-Nr.
Dichtmembrane Ø 17 mm, gelb (VE=10 ST)	89.103
Hahnküken kpl DL 3,0 mm (VE=5 ST)	896.0002

V124|| Änderungen vorbehalten. Wir weisen darauf hin, dass nicht jedes Produkt in allen Ländern verfügbar ist. Bitte nehmen Sie die produktbegleitenden Informationen stets zur Kenntnis. Für genaue Informationen wenden Sie sich an Ihren Ansprechpartner oder direkt an die Richard Wolf GmbH.

TROKARHÜLSE 5,7 MM / 7 MM / 10 MM / 12,5 MM

FLEXIBLES KUNSTSTOFF-SCHAFTROHR

				Spitze kegelig-stumpf
				Trokardorn stumpf
Flexibles Kunststoff-Schaftrohr mit Gewinde	NL	Durchlass	Artikel-Nr.	GR 5,5mm / NL 83mm
Trokarhülse gerade DL 5,7 mm NL 60 mm mit Gummikappe	60 mm	5,7 mm	8906.051	8906.151









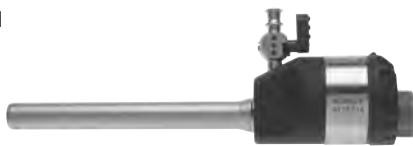

				Spitze kegelig-stumpf
				Trokardorn stumpf
Flexibles Kunststoff-Schaftrohr mit Rippung	NL	Durchlass	Artikel-Nr.	GR 7,3 mm / GL 108 mm
Trokarhülse flex DL 7 mm NL 74 mm mit Universaldichtung	74 mm	7 mm	8906.001	8913.11
				GR 10 mm / GL 85 mm
Trokarhülse flex DL 10 mm NL 56 mm mit Universaldichtung	56 mm	10 mm	8906.011	8906.111
				GR 12,5 mm / GL 86 mm
Trokarhülse flex DL 12,5 mm NL 57 mm mit Universaldichtung	57 mm	12,5 mm	8906.031	8906.131

TROKARHÜLSE 10 MM

MIT INSUFFLATIONSHAHN

TROKARHÜLSEN

3





RIWO-ART-Trokarhülsen mit Magnet-Kugel-Ventil 				Spitze kegelig-stumpf 	Spitze kegelig-spitz 	Spitze dreikantig 
				Trokardorn stumpf GR 10mm	Trokardorn spitz GR 10mm	Trokardorn dreikantig GR 10mm
Edelstahl-Schaftrohr	NL	Durchlass	Artikel-Nr.	NL 164mm	NL 164mm	NL 164mm
Trokarhülse gerade DL 10mm NL 100mm 	100 mm	10 mm	8923.014	8923.103	8923.113	8923.123
Trokarhülse schräg DL 10mm NL 100mm 	100 mm	10 mm	8923.013	8923.103	8923.113	8923.123
Trokarhülse gerade DL 10mm NL 100mm mit Gewinde 	100 mm	10 mm	8923.024	8923.103	8923.113	8923.123
Trokarhülse schräg DL 10mm NL 100mm mit Gewinde 	100 mm	10 mm	8923.023	8923.103	8923.113	8923.123
				NL 214mm	NL 214mm	NL 214mm
Trokarhülse gerade DL 10mm NL 150mm 	150 mm	10 mm	8923.016	-	8923.115	8923.125
Trokarhülse gerade DL 10mm NL 150mm mit Gewinde 	150 mm	10 mm	8923.026	-	8923.115	8923.125

Zubehör	Artikel-Nr.
Ersatz-Kugel DL 7mm	8923.901
Ersatz-O-Ringe DL 7mm (VE=10 ST), Durchlass Ø 7 mm - 12,5 mm	8923.951
Dichtungskappe DL 9,5-10,1 mm (VE=10 ST) rot	89.08
Hahnküken kpl DL 3,0mm (VE=5 ST)	896.0002

V124|| Änderungen vorbehalten. Wir weisen darauf hin, dass nicht jedes Produkt in allen Ländern verfügbar ist. Bitte nehmen Sie die produktbegleitenden Informationen stets zur Kenntnis. Für genaue Informationen wenden Sie sich an Ihren Ansprechpartner oder direkt an die Richard Wolf GmbH.

TROTEC TROKAR MIT AUTOMATISCHER SCHUTZFUNKTION FÜR TROKARHÜLSEN 10 MM



Trokar bestehend aus:		Artikel-Nr.	für RIWO ART-Trokarhülse mit NL 100 mm, Ø 10 mm
Schaft m. Trokarspitze GR 10 mm NL 181 mm	Spitze kegelig 	8923.132	
Schaft m. Trokarspitze GR 10 mm NL 181 mm	Spitze zweikantig 	8923.134	
Federnder Schutzstab NL 184 mm		8923.135	

Zubehör	Artikel-Nr.
Schutzkappe	8923.991

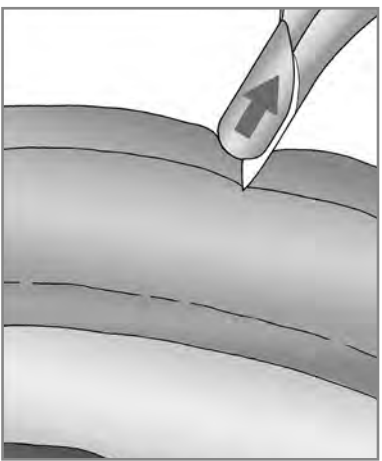

Schutzdorn schiebt sich automatisch durch Kontakt mit der Bauchdecke in die Kanüle zurück.

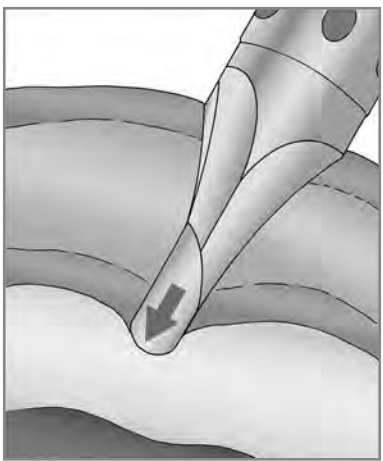

Unmittelbar nach Durchdringen des Peritoneums schnell der Schutzdorn in das freie Abdomen.

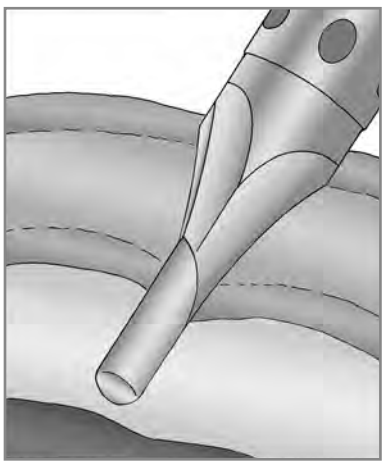

Der weit nach distal positionierte atraumatische Schutzdorn verhindert die Perforation von Organen und Gefäßen.

V124|| Änderungen vorbehalten. Wir weisen darauf hin, dass nicht jedes Produkt in allen Ländern verfügbar ist. Bitte nehmen Sie die produktbegleitenden Informationen stets zur Kenntnis. Für genaue Informationen wenden Sie sich an Ihren Ansprechpartner oder direkt an die Richard Wolf GmbH.









HIGH-FLOW-TROKARHÜLSE 10 MM

MIT HIGH-FLOW-INSUFFLATIONSSCHLAUCH-ANSCHLUSS

RIWO-ART-Trokarhülsen mit Magnet-Kugel-Ventil 				Spitze kegelig-stumpf 	Spitze kegelig-spitz 	Spitze dreikantig 
				Trokardorn stumpf GR 10mm	Trokardorn spitz GR 10mm	Trokardorn dreikantig GR 10mm
Edelstahl-Schaffrohr	NL	Durchlass	Artikel-Nr.	NL 164mm	NL 164mm	NL 164mm
Trokarhülse gerade DL 10 mm NL 100 mm 	100 mm	10 mm	8923.042	8923.103	8923.113	8923.123
hierzu:						Artikel-Nr.
Reduzieradapter (VE=5 ST) 	zur Reduktion von Ø 7 mm, Ø 10 mm und Ø 12,5 mm auf Ø 5,5 mm				8923.802	

Zubehör	Artikel-Nr.
Ersatz-Kugel DL 7 mm	8923.901
Ersatz-O-Ringe DL 7 mm (VE=10 ST), Durchlass Ø 7 mm - 12,5 mm	8923.951
Dichtungskappe DL 9,5-10,1 mm (VE=10 ST) rot	89.08

TROKARHÜLSE 12,5 MM MIT INSUFFLATIONSHAHN



RIWO-ART-Trokarhülsen mit Magnet-Kugel-Ventil 				Spitze kegelig-stumpf 	Spitze kegelig-spitz 	Spitze dreikantig 	
				Trokardorn stumpf GR 12,7mm	Trokardorn spitz GR 12,7mm	Trokardorn dreikantig GR 12,7mm	
Edelstahl-Schaffrohr	NL	Durchlass	Artikel-Nr.	NL 164mm	NL 164mm	NL 164mm	
Trokarhülse gerade DL 12,5 mm NL 100 mm 	100 mm	12,5 mm	8924.014	8924.103	8924.113	8924.123	
Trokarhülse schräg DL 12,5 mm NL 100 mm 	100 mm	12,5 mm	8924.013	8924.103	8924.113	8924.123	
				NL 214 mm	NL 214 mm	NL 214 mm	
Trokarhülse gerade DL 12,5 mm NL 150 mm mit Gewinde 	150 mm	12,5 mm	8924.026	-	8924.115	8924.125	
Trokarhülse gerade DL 12,5 mm NL 150 mm 	150 mm	12,5 mm	8924.016	-	8924.115	8924.125	
hierzu:							
Reduzieradapter (VE=5 ST) 		zur Reduktion von Ø 10 mm auf Ø 5,5 mm und Ø 12,5 mm auf Ø 5,5 mm				8923.802	
		zur Reduktion von Ø 12,5 mm auf Ø 10 mm				8924.802	

Zubehör	Artikel-Nr.
Ersatz-Kugel DL 7mm	8923.901
Ersatz-O-Ringe DL 7mm (VE=10 ST), Durchlass Ø 7 mm - 12,5 mm	8923.951
Dichtungskappe DL 9,5-10,1 mm (VE=10 ST) rot	89.08
Hahnküken kpl DL 3,0mm (VE=5 ST)	896.0002

V124|| Änderungen vorbehalten. Wir weisen darauf hin, dass nicht jedes Produkt in allen Ländern verfügbar ist. Bitte nehmen Sie die produktbegleitenden Informationen stets zur Kenntnis. Für genaue Informationen wenden Sie sich an Ihren Ansprechpartner oder direkt an die Richard Wolf GmbH.

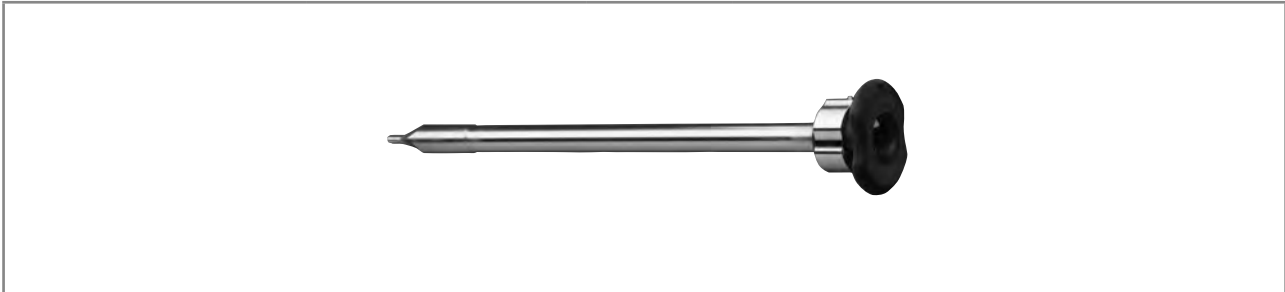
TROTEC
TROKAR MIT AUTOMATISCHER SCHUTZFUNKTION
 FÜR TROKARHÜLSEN 12,5 MM



Trocar bestehend aus:		Artikel-Nr.	für RIWO ART-Trocarhülse mit NL 100 mm, Ø 12,5 mm
Schaft m. Trocarspitze GR 12,5 mm NL 181 mm	Spitze zweikantig 	8924.134	
Federnder Schutzstab NL 184 mm		8923.135	

Zubehör	Artikel-Nr.
Schutzkappe	8923.991

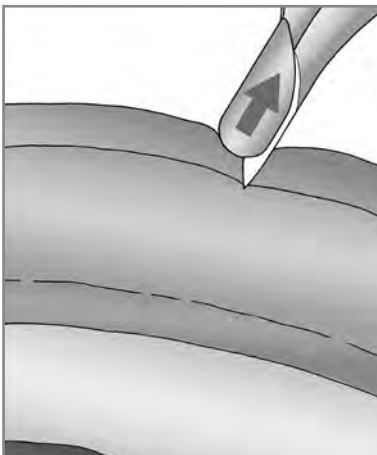

Schutzdorn schiebt sich automatisch durch Kontakt mit der Bauchdecke in die Kanüle zurück.

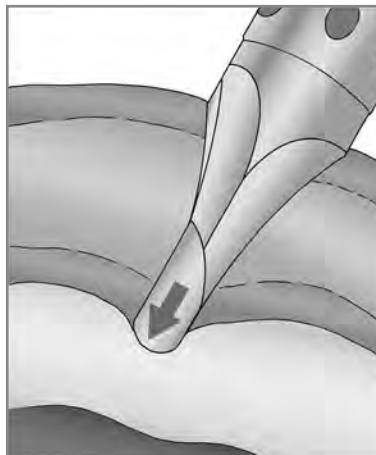

Unmittelbar nach Durchdringen des Peritoneums schnell der Schutzdorn in das freie Abdomen.

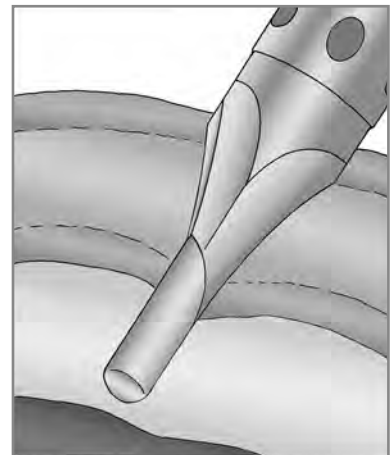

Der weit nach distal positionierte atraumatische Schutzdorn verhindert die Perforation von Organen und Gefäßen.

DILATATIONS- UND EXTRAKTIONS-INSTRUMENTE

5,5 BIS 10 / 10 BIS 12,5 MM

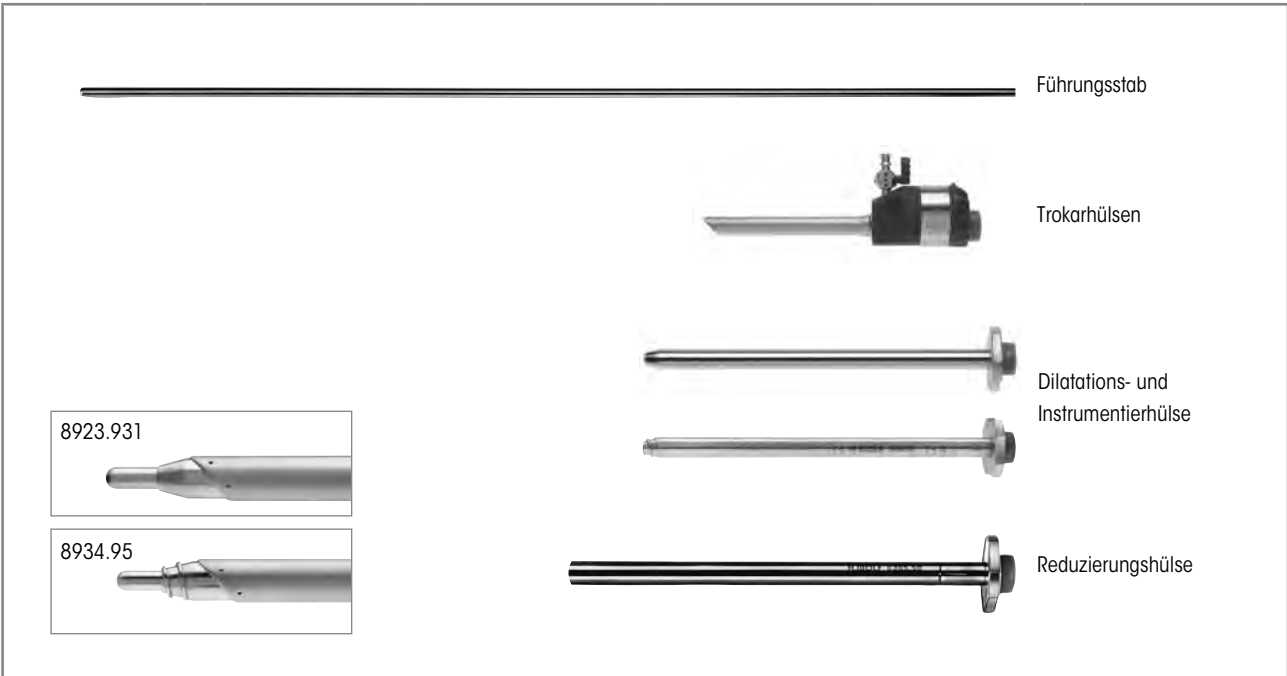

Einsch- erweiterung	Führungsstab	Trokarhülle schräg	Dilatations- hülle	Instrumentier- hülle	Reduzierungs- hülle
3,5 mm < 5,5 mm	-	8921.013 DL 5,5 mm NL 100 mm			8383.78 GR 5 mm L 155 mm
5,5 mm < 10 mm	8923.921 5,5 mm GL 500 mm	8923.013 DL 10 mm NL 100 mm	8923.931 GR 10 mm NL 170 mm	8385.50 10 mm NL 170 mm	
5,0 mm < 10 mm	8934.951 5 mm GL 500 mm		8934.95 GR 10 mm NL 172 mm		
10 mm < 12,5 mm		8924.013 DL 12,5 mm NL 100 mm			8941.901 12 mm NL 180 mm
5,5 mm < 12,5 mm					8941.951 12 mm NL 180 mm
10 mm < 15 mm	8943.901 10 mm GL 500 mm				

W24|| Änderungen vorbehalten. Wir weisen darauf hin, dass nicht jedes Produkt in allen Ländern verfügbar ist. Bitte nehmen Sie die produktbegleitenden Informationen stets zur Kenntnis. Für genaue Informationen wenden Sie sich an Ihren Ansprechpartner oder direkt an die Richard Wolf GmbH.

REDUZIERHÜLSEN FÜR RIWO-ART-TROKARHÜLSEN

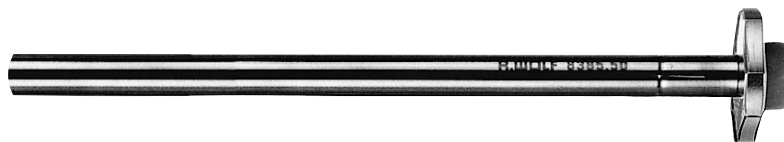



Edelstahl-Schaftrohr	Außen-Ø	NL	für Instrumente	Artikel-Nr.
Reduzierungshülse GR 5 mm NL 155 mm	5 mm	155 mm	3,5 mm	8383.78
Instrumentierhülse 10 mm NL 170 mm	10 mm	170 mm	5,5 mm	8385.50
Reduzierungshülse 12 mm NL 180 mm	12 mm	180 mm	10 mm	8941.901
Reduzierungshülse 12 mm NL 180 mm	12 mm	180 mm	5,5 mm	8941.951
hierzu:				
Reduzieradapter (VE=5 ST)		zur Reduktion von Ø 7 mm, Ø 10 mm und Ø 12,5 mm auf Ø 5,5 mm		8923.802
		zur Reduktion von Ø 12,5 mm auf Ø 10 mm		8924.802

Zubehör	Artikel-Nr.
Dichtungskappe DL 3,4 - 5,1 mm (VE=10 ST) blau	89.02
Dichtungskappe DL 9,5-10,1 mm (VE=10 ST) rot	89.08

VERES-KANÜLEN

ZUR ANLAGE DES PNEUMOPERITONEUMS

				
		Außen-Ø	NL	Artikel-Nr.
	VERES-Kanüle Ø 2,1 mm NL 150 mm	2,1 mm	150 mm	8302.15
	VERES-Kanüle Ø 2,1 mm NL 120 mm (Standardlänge)		120 mm	8302.12
	VERES-Kanüle Ø 2,1 mm NL 80 mm		80 mm	8302.08
hierzu:				
Luer-Lock-Schlauchteil				886.00

Zubehör	Artikel-Nr.
Hahnküken kpl DL 3,0mm (VE=5 ST)	896.0002

V124|| Änderungen vorbehalten. Wir weisen darauf hin, dass nicht jedes Produkt in allen Ländern verfügbar ist. Bitte nehmen Sie die produktbegleitenden Informationen stets zur Kenntnis. Für genaue Informationen wenden Sie sich an Ihren Ansprechpartner oder direkt an die Richard Wolf GmbH.

ERAGON^{modular}

DER LAPAROSKOPISCHE BAUKASTEN

Das Baukasten-Prinzip

ERAGONmodular bietet dem Operateur alle Möglichkeiten, sein laparoskopisches Wunschset zu kreieren. Ergonomische Handgriffe, alle praxisrelevanten Durchmesser, sinnvolle Nutzlängen und eine Vielfalt an Maulteilen sind frei kombinierbar. Diese universelle Kompatibilität sorgt auch dafür, dass individuelle Siebe aus weniger Instrumenten bestehen können – ein Plus für Effizienz und eine Möglichkeit die Kosten zu reduzieren.

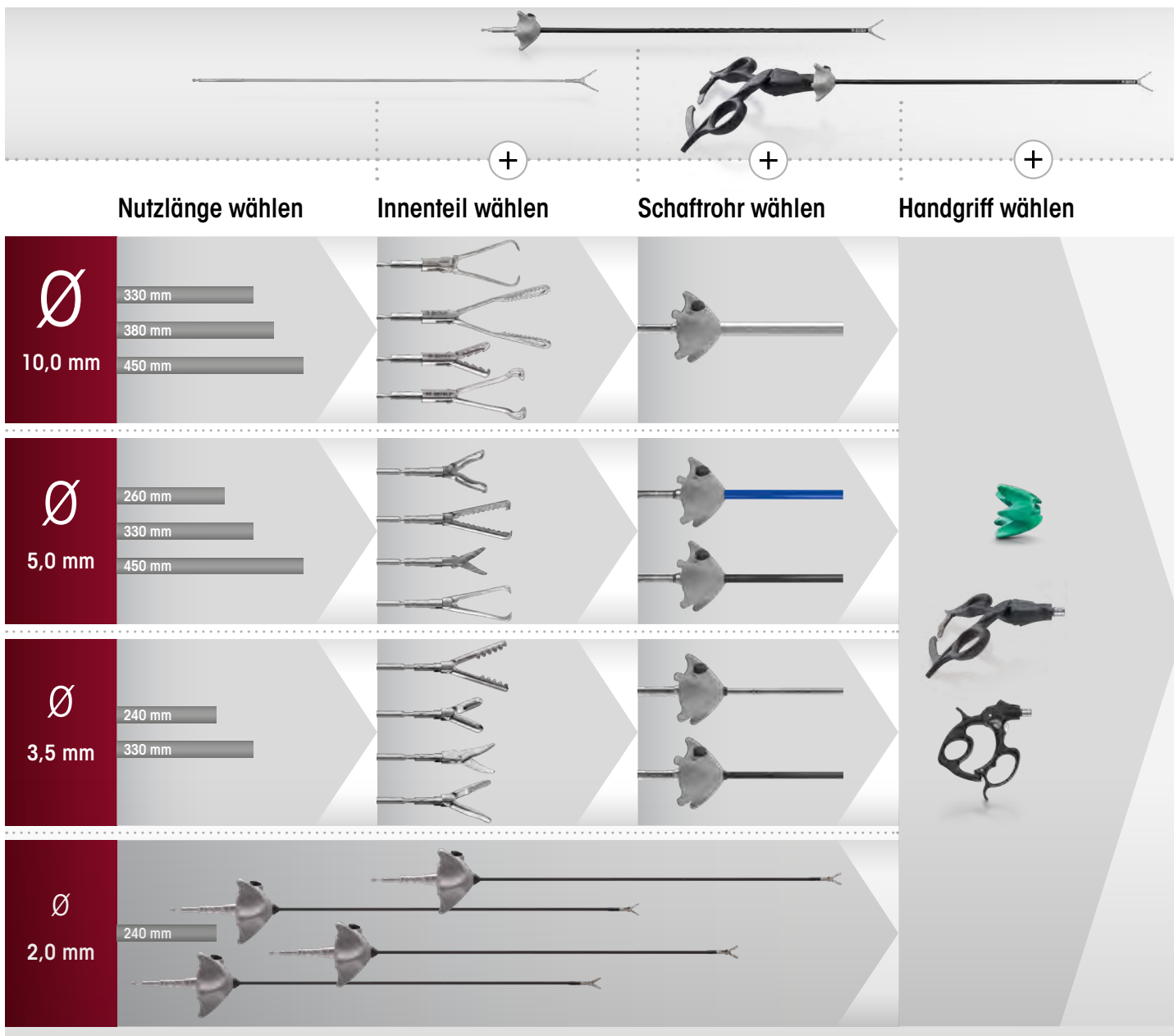

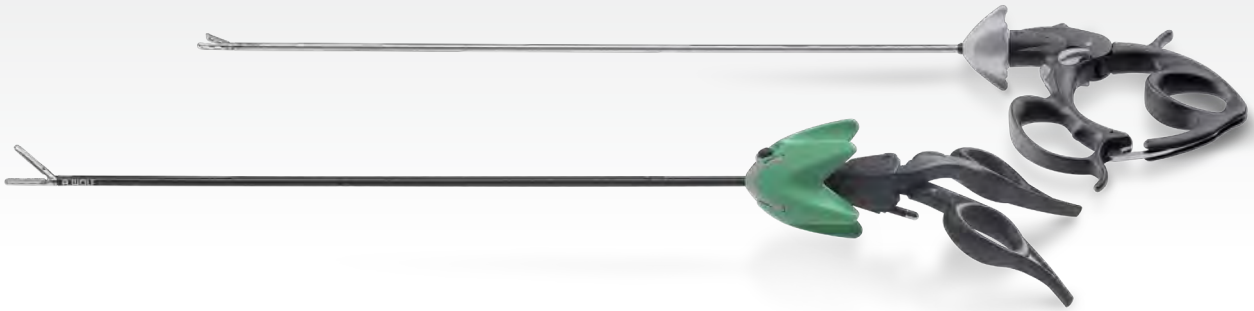



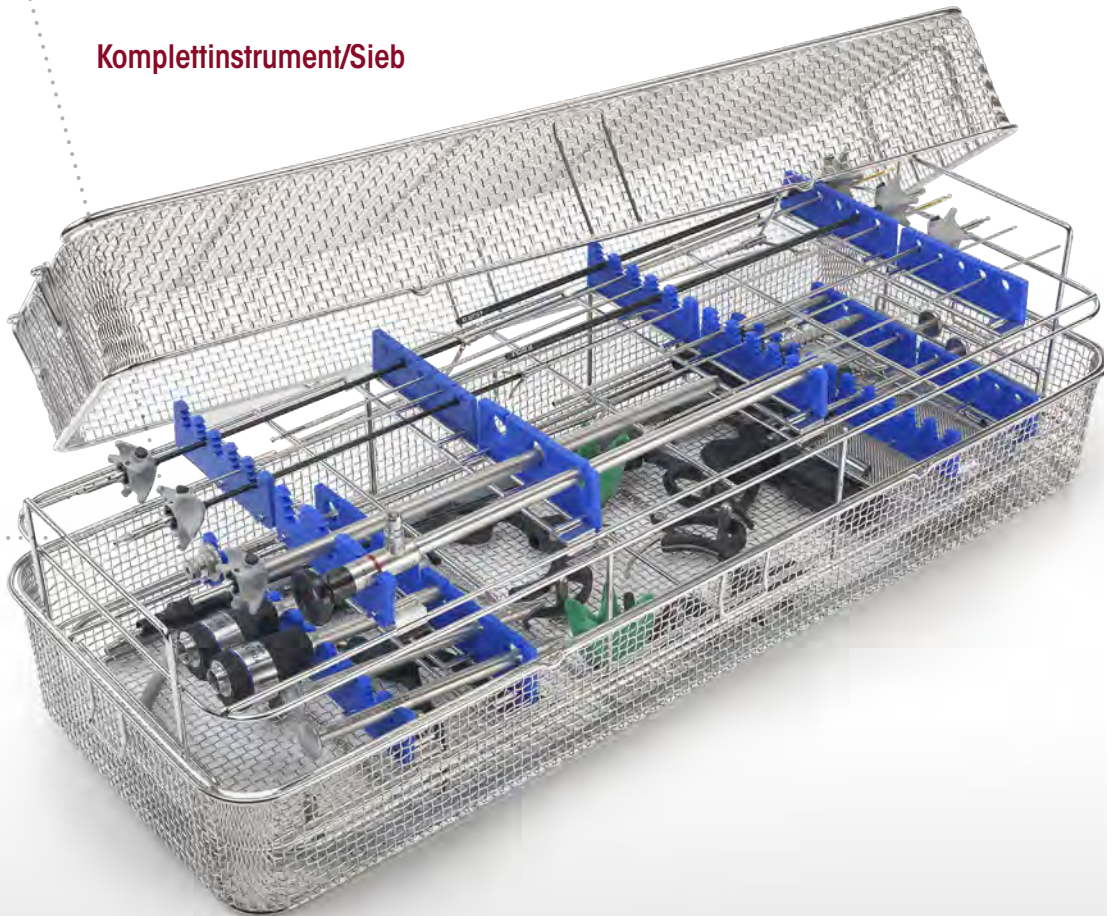





Komplettinstrument/Sieb







ERAGON modular
micro
Ø 2 MM, ISOLIERT

		Handgriff axial			
ERAGON axial					
Alle Innenteile und Schaftröhre sind ebenfalls mit ERAGONaxial kombinierbar.		ohne Sperre, mit HF-Anschluss	mit Sperre, mit HF-Anschluss		
Drehradaufsatz	Artikel-Nr.	83930083	83930084		
	8988	•	•		
Innenteil		Schaftrohr, Ø 2,0 mm, isoliert	Handgriff pistolenförmig	Komplett-Instrument • Innenteil mit Schaftrohr • Handgriff	
					
		NL 240 mm	ohne Sperre, mit HF, mono		
	MTL*	Artikel-Nr.	83930073	Artikel-Nr.	
 Schere mono Ø 2 mm kpl gerade, doppelbeweglich	7 mm	8388200	•	•	83882007
 Dissektorzange mono Ø 2 mm kpl gerade, doppelbeweglich	7 mm	8388201	•	•	83882017
 Atraumat. Greifzange mono Ø 2 mm kpl gefenstert, doppelbeweglich	7 mm	8388202	•	•	83882027

* MTL = Maulteillänge bei geschlossenem Maulteil (gerundete Angaben)
HF-Anschlusskabel siehe Blatt BDE116/117

ERAGON modular
micro
Ø 2 MM, ISOLIERT

Innenteil		Schaftrohr, Ø 2,0 mm, isoliert		Handgriff pistolenförmig		Komplett-Instrument • Innenteil mit Schaftrohr • Handgriff	
							
		NL 240 mm		mit Sperre, mit HF, mono			
	MTL*	Artikel-Nr.		83930074	Artikel-Nr.		
	7 mm	8388203	•	•	83882037		
Greifzange mono Ø 2 mm kpl							
doppelbeweglich							







* MTL = Maulteillänge bei geschlossenem Maulteil (gerundete Angaben)
HF-Anschlusskabel siehe Blatt BDE116/117

Zubehör für die manuelle und maschinelle Aufbereitung		Artikel-Nr.
	Spüladapter Ø 9 mm, Länge 64 mm	163502

ERAGON modular mini

Ø 3,5 MM, ISOLIERT

		Handgriff axial	
ERAGON axial			
Alle Innenteile und Schaftrohre sind ebenfalls mit ERAGONaxial kombinierbar.		ohne Sperre, mit HF-Anschluss	mit Sperre, mit HF-Anschluss
Drehradaufsatz	Artikel-Nr.	83930083	83930084
	8988	•	•









Innenteil		Schaftrohr, Ø 3,5 mm, isoliert		Handgriff pistolenförmig	Komplett-Instrument • Innenteil mit Schaftrohr • Handgriff	
						
		NL 240 mm	NL 330 mm	mit Sperre, mit HF, mono		
	MTL*	Artikel-Nr.	8390933	8391933	83930074	Artikel-Nr.
	15 mm	Dissektorzange mono Ø 3,5 mm kpl	8390207			83902077
links gebogen, doppelbeweglich		8391207				83912077
	18 mm	Dissektorzange mono Ø 3,5 mm kpl	8390221			83902217
lang, feine Spitze, doppelbeweglich		8391221				83912217
	14 mm	Dissektorzange mono Ø 3,5 mm kpl	8390222			83902227
kurz, feine Spitze, doppelbeweglich		8391222				83912227
	14 mm	Dissektorzange mono Ø 3,5 mm kpl	8390223			83902237
abgewinkelt, doppelbeweglich		8391223				83912237

* MTL = Maulteillänge bei geschlossenem Maulteil (gerundete Angaben)

HF-Anschlusskabel siehe Blatt BDE116/117

ERAGON modular mini

Ø 3,5 MM, ISOLIERT

Innenteil			Schaftrrohr, Ø 3,5 mm, isoliert		Handgriff pistolenförmig		Komplett-Instrument • Innenteil mit Schaftrrohr • Handgriff
 MTL							
							NL 240 mm
	MTL*	Artikel-Nr.	8390933	8391933	83930073	83930074	Artikel-Nr.
 Metzenbaum-Schere mono Ø 3,5 mm kpl 16 mm doppelbeweglich		8390215	•		•		83902157
		8391215		•	•		83912157
 Metzenbaum-Schere mono Ø 3,5 mm kpl 14 mm fein gezahnt, gebogen, doppelbeweglich		8390224	•		•		83902247
		8391224		•	•		83912247
 Hakenschere mono Ø 3,5 mm kpl 8 mm einfach beweglich		8390227	•		•		83902277
		8391227		•	•		83912277
 Doppelöffelzange mono Ø 3,5 mm kpl 12 mm		8390216	•			•	83902167
		8391216		•		•	83912167
 Friedel-Stanze mono Ø 3,5 mm kpl 10 mm		8390217	•			•	83902177
		8391217		•		•	83912177

* MTL = Maulteillänge bei geschlossenem Maulteil (gerundete Angaben)

HF-Anschlusskabel siehe Blatt BDE116/117







Zubehör für die manuelle und maschinelle Aufbereitung		Artikel-Nr.
	Spüladapter Ø 9 mm, Länge 64 mm	163502

V124|| Änderungen vorbehalten. Wir weisen darauf hin, dass nicht jedes Produkt in allen Ländern verfügbar ist. Bitte nehmen Sie die produktbegleitenden Informationen stets zur Kenntnis. Für genaue Informationen wenden Sie sich an Ihren Ansprechpartner oder direkt an die Richard Wolf GmbH.

ERAGON modular mini

Ø 3,5 MM, UNISOLIERT

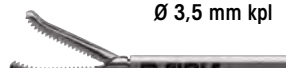
		Handgriff axial	
 Alle Innenteile und Schaftrohre sind ebenfalls mit ERAGONaxial kombinierbar.			
		mit Sperre, ohne HF-Anschluss	mit Sperre, ohne HF-Anschluss, nicht drehbar
Drehradaufsatz	Artikel-Nr.	83930082	83930085
	8988	.	







Innenteil		Schaftrohr, Ø 3,5 mm, unisoliert		Handgriff pistolenförmig	Komplett-Instrument • Innenteil mit Schaftrohr • Handgriff	
						
MTL		NL 240 mm	NL 330 mm	mit Sperre, ohne HF		
	MTL*	Artikel-Nr.	8390934	8391934	83930072	Artikel-Nr.
	14 mm	8390208	.	.	.	83902087
gefenstert, doppelbeweglich		8391208	.	.	.	83912087
	17 mm	8390218	.	.	.	83902187
gefenstert, einfach beweglich		8391218	.	.	.	83912187
	17 mm	8390225	.	.	.	83902257
doppelt gefenstert, gebogen, einfach beweglich		8391225	.	.	.	83912257
	19 mm	8390226	.	.	.	83902267
gefenstert, doppelbeweglich		8391226	.	.	.	83912267

* MTL = Maulteillänge bei geschlossenem Maulteil (gerundete Angaben)

HF-Anschlusskabel siehe Blatt BDE116/117

ERAGON modular
mini

Ø 3,5 MM, UNISOLIERT

Innenteil		Schaftrohr, Ø 3,5 mm, unisoliert		Handgriff pistolenförmig	Komplett-Instrument • Innenteil mit Schaftrohr • Handgriff	
						
		NL 240 mm	NL 330 mm	mit Sperre, ohne HF		
	MTL*	Artikel-Nr.	8390934	8391934	83930072	Artikel-Nr.
 Greifzange Ø 3,5 mm kpl	13 mm	8390219	•		•	83902197
		8391219		•	•	83912197
gefenstert, doppelbeweglich						
 Greifzange Ø 3,5 mm kpl	17 mm	8390220	•		•	83902207
		8391220		•	•	83912207
gefenstert, einfach beweglich						
 Universal-Greifzange Ø 3,5 mm kpl	14 mm	8390209	•		•	83902097
		8391209		•	•	83912097
doppelbeweglich						
 Babcock-Zange Ø 3,5 mm kpl	19 mm	8390210	•		•	83902107
		8391210		•	•	83912107
doppelbeweglich						

* MTL = Maulteillänge bei geschlossenem Maulteil (gerundete Angaben)

HF-Anschlusskabel siehe Blatt BDE116/117







Zubehör für die manuelle und maschinelle Aufbereitung		Artikel-Nr.
	Spüladapter Ø 9 mm, Länge 64 mm	163503





ERAGON modular

Ø 5,0 MM, ISOLIERT

ERAGONMODULAR

4

		Handgriff axial			
					
Alle Innenteile und Schaftrohre sind ebenfalls mit ERAGONaxial kombinierbar.		mit Sperre	ohne Sperre, mit HF-Anschluss	mit Sperre, mit HF-Anschluss	mit Sperre, nicht drehbar
Drehradaufsatz	Artikel-Nr.	83930082	83930083	83930084	83930085
	8988	•	•	•	

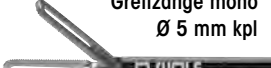







Innenteil		Schaftrohr, Ø 5,0 mm, isoliert		Handgriff pistolenförmig	Komplett-Instrument • Innenteil mit Schaftrohr • Handgriff	
		SL 330 mm	SL 450 mm			
	MTL*	Artikel-Nr.	8393933	8394933	83930074	Artikel-Nr.
	21 mm	8393.281	•		•	83932817
gebogen, mit feiner Querverzahnung, doppelbeweglich		8394.281		•	•	83942817
	22 mm	8393.283	•		•	83932837
abgewinkelt, feine pyramidenförmige Verzahnung, doppelbeweglich						
	21 mm	8393.185	•		•	83931857
gefenstert, mit feiner Querverzahnung, 15 mm lang, einseitig beweglich						
	26 mm	8393.184	•		•	83931847
gefenstert, mit feiner Querverzahnung, 20 mm lang, einseitig beweglich		8394.184		•	•	83941847

* MTL = Maulteillänge bei geschlossenem Maulteil (gerundete Angaben)
HF-Anschlusskabel siehe Blatt BDE116/117

V124| Änderungen vorbehalten. Wir weisen darauf hin, dass nicht jedes Produkt in allen Ländern verfügbar ist. Bitte nehmen Sie die produktbegleitenden Informationen stets zur Kenntnis. Für genaue Informationen wenden Sie sich an Ihren Ansprechpartner oder direkt an die Richard Wolf GmbH.

ERAGON modular

Ø 5,0 MM, ISOLIERT

Innenteil			Schaftrohr, Ø 5,0 mm, isoliert			Handgriff pistolenförmig			Komplett-Instrument • Innenteil mit Schaftrohr • Handgriff
									
			SL 260 mm	SL 330 mm	SL 450 mm	mit Sperre, ohne HF	ohne Sperre, mit HF, mono	mit Sperre, mit HF, mono	
	MTL*	Artikel-Nr.	8392933	8393933	8394933	83930072	83930073	83930074	Artikel-Nr.
 Dolphin-Dissektorzange mono Ø 5 mm kpl abgewinkelt, feine Querverzahnung, mit Maulkehle, schlank, 15 mm lang, doppelbeweglich	17 mm	8393.285		•			•		83932857
 Dissektorzange mono Ø 5 mm kpl feine pyramidenförmige Verzahnung, schlank, 18 mm, doppelbeweglich	23 mm	8393.289		•				•	83932897
 Atraumat. Greifzange Ø 5 mm kpl Maulkehle mit gewelltem Zahnrand, 20 mm, einfach beweglich	26 mm	8393.292		•		•			83932925
 Atraumat. Greifzange Ø 5 mm kpl Maulkehle mit gewelltem Zahnrad, 20 mm, doppelbeweglich	26 mm	8393.293		•		•			83932935
		8394.293			•	•			83942935
 Greifzange mono Ø 5 mm kpl feine pyramidenförmige Verzahnung, schlank doppelbeweglich	19 mm	8393.288		•				•	83932887
 Atraumat. Greifzange mono Ø 5 mm kpl gefenstert, mit Querverzahnung, doppelbeweglich	19 mm	8392.181	•					•	83921817
		8393.181		•				•	83931817
		8394.181			•			•	83941817

* MTL = Maulteillänge bei geschlossenem Maulteil (gerundete Angaben)

HF-Anschlusskabel siehe Blatt BDE116/117





V124|| Änderungen vorbehalten. Wir weisen darauf hin, dass nicht jedes Produkt in allen Ländern verfügbar ist. Bitte nehmen Sie die produktbegleitenden Informationen stets zur Kenntnis. Für genaue Informationen wenden Sie sich an Ihren Ansprechpartner oder direkt an die Richard Wolf GmbH.







ERAGON modular

Ø 5,0 MM, ISOLIERT

ERAGONMODULAR

4

		Handgriff axial			
ERAGON axial					
Alle Innenteile und Schaftrohre sind ebenfalls mit ERAGON axial kombinierbar.		mit Sperre	ohne Sperre, mit HF-Anschluss	mit Sperre, mit HF-Anschluss	mit Sperre, nicht drehbar
Drehradaufsatz	Artikel-Nr.	83930082	83930083	83930084	83930085
	8988	•	•	•	







Innenteil		Schaftrohr, Ø 5,0 mm, isoliert		Handgriff pistolenförmig		Komplett-Instrument • Innenteil • Schaftrohr • Handgriff	
							
		SL 330 mm	SL 450 mm	mit Sperre, ohne HF	ohne Sperre, mit HF, mono		
	MTL*	Artikel-Nr.	8393933	8394933	83930072	83930073	Artikel-Nr.
 Atraumat. Greifzange mono Ø 5 mm kpl	18 mm	8393.195	•			•	83931957
		8394.195		•			•
glatt, doppelbeweglich							
 Babcock-Zange Ø 5 mm kpl	24 mm	8393.186	•			•	83931867
Greiffläche mit feiner Querverzahnung, doppelbeweglich							
 Babcock-Zange Ø 5 mm kpl	26 mm	8393.187	•			•	83931877
		8394.187		•			•
große distale Greiffläche mit feiner Querverzahnung, doppelbeweglich							
 Debakey-Zange Ø 5 mm kpl	39 mm	8393190	•			•	83931907
atraumatische Klemme, doppelbeweglich							

* MTL = Maulteillänge bei geschlossenem Maulteil (gerundete Angaben)
HF-Anschlusskabel siehe Blatt BDE116/117

V124 | Änderungen vorbehalten. Wir weisen darauf hin, dass nicht jedes Produkt in allen Ländern verfügbar ist. Bitte nehmen Sie die produktbegleitenden Informationen stets zur Kenntnis. Für genaue Informationen wenden Sie sich an Ihren Ansprechpartner oder direkt an die Richard Wolf GmbH.

ERAGON modular

Ø 5,0 MM, ISOLIERT

Innenteil			Schaftrohr, Ø 5,0 mm, isoliert		Handgriff pistolenförmig		Komplett-Instrument • Innenteil mit Schaftrohr • Handgriff
			SL 330 mm	SL 450 mm	mit Sperre, ohne HF	mit Sperre, mit HF, mono	
	MTL*	Artikel-Nr.	8393933	8394933	83930072	83930074	Artikel-Nr.
 Debaquey-Zange Ø 5 mm kpl atraumatische Klemme, doppelbeweglich	48 mm	8393191	•		•		83931917
 Greifzange mono Ø 5 mm kpl mit Zahnreihe, doppelbeweglich	17 mm	8393.485	•			•	83934857
 Greifzange mono Ø 5 mm kpl mit einem Zahn, feine Querverzahnung, schlank, doppelbeweglich	19 mm	8393.486	•			•	83934867
 Greifzange mono Ø 5 mm kpl mit zwei Zähnen, feine Querverzahnung, einfach beweglich	17 mm	8393.487	•			•	83934877
 Greifzange Ø 5 mm kpl mit zwei Zähnen gewellte Greiffläche, doppelbeweglich	26 mm	8393.490	•		•		83934907
		8394.490		•	•		83944907
 Petelin Dissektorzange mono Ø 5 mm kpl 30° links abgewinkelt, mit Querverzahnung, einseitig beweglich	17 mm	8393.282	•			•	83932827

* MTL = Maulteillänge bei geschlossenem Maulteil (gerundete Angaben)





HF-Anschlusskabel siehe Blatt BDE116/117









ERAGON modular

Ø 5,0 MM, ISOLIERT

ERAGONMODULAR

4

		Handgriff axial			
ERAGON axial					
Alle Innenteile und Schaftröhre sind ebenfalls mit ERAGON axial kombinierbar.		mit Sperre	ohne Sperre, mit HF-Anschluss	mit Sperre, mit HF-Anschluss	mit Sperre, nicht drehbar
Drehradaufsatz	Artikel-Nr.	83930082	83930083	83930084	83930085
	8988	•	•	•	







Innenteil		Schaftrohr, Ø 5,0 mm, isoliert	Handgriff pistolenförmig			Komplett-Instrument • Innenteil mit Schaftrohr • Handgriff	
							
		SL 330 mm	mit Sperre, ohne HF	ohne Sperre, mit HF, mono	mit Sperre, mit HF, mono		
	MTL*	Artikel-Nr.	8393933	83930072	83930073	83930074	Artikel-Nr.
 Tellerfazzange mono Ø 5 mm kpl	18 mm	8393.182	•			•	83931827
gefenstert mit feiner Querverzahnung, doppelbeweglich							
 Greifzange mono Ø 5 mm kpl	21 mm	8393.183	•		•		83931837
mit Querverzahnung, doppelbeweglich							
 Greifzange mono Ø 5 mm kpl	15 mm	8393.287	•		•		83932877
distale Querverzahnung mit Maulkehle, doppelbeweglich							
 Krallengreifzange Ø 5 mm kpl	27 mm	8393.494	•		•		83934945
doppelbeweglich							

* MTL = Maulteillänge bei geschlossenem Maulteil (gerundete Angaben)

HF-Anschlusskabel siehe Blatt BDE116/117

ERAGON modular

Ø 5,0 MM, ISOLIERT

Innenteil			Schaftrohr, Ø 5,0 mm, isoliert		Handgriff pistolenförmig			Komplett-Instrument • Innenteil mit Schaftrohr • Handgriff
			SL 330 mm	SL 450 mm	mit Sperre, ohne HF	ohne Sperre, mit HF, mono	mit Sperre, mit HF, mono	
	MTL*	Artikel-Nr.	8393933	8394933	83930072	83930073	83930074	Artikel-Nr.
 Myom-Greifzange Ø 5 mm kpl	29 mm	8393.488	•		•			83934887
2x3-krallig, einfach beweglich								
 Universal-Greifzange mono Ø 5 mm kpl	18 mm	8393.481	•				•	83934817
mit pyramidenförmiger Verzahnung und Quer- verzahnung, doppelbeweglich								
 Universal-Greifzange Ø 5 mm kpl	26 mm	8393.482	•		•			83934827
pyramidenförmige Verzahnung und Quer- verzahnung, doppelbeweglich								
 Greifzange mono Ø 5 mm kpl	20 mm	8393.483	•				•	83934837
Hechtmaul, doppelbeweglich								
 Probe-Exzisionszange mono Ø 5 mm kpl	13 mm	8393.091	•			•		83930917
mit Dornen, doppelbeweglich		8394.091		•		•		83940917
 Probe-Exzisionszange mono Ø 5 mm kpl	14 mm	8393.092	•			•		83930927
durchschneidend, einfach beweglich		8394.092		•		•		83940927

* MTL = Maulteillänge bei geschlossenem Maulteil (gerundete Angaben)

HF-Anschlusskabel siehe Blatt BDE116/117





V124|| Änderungen vorbehalten. Wir weisen darauf hin, dass nicht jedes Produkt in allen Ländern verfügbar ist. Bitte nehmen Sie die produktbegleitenden Informationen stets zur Kenntnis. Für genaue Informationen wenden Sie sich an Ihren Ansprechpartner oder direkt an die Richard Wolf GmbH.









ERAGON modular

Ø 5,0 MM, ISOLIERT

ERAGONMODULAR

4

		Handgriff axial			
ERAGON axial					
Alle Innenteile und Schaftröhre sind ebenfalls mit ERAGON axial kombinierbar.		mit Sperre	ohne Sperre, mit HF-Anschluss	mit Sperre, mit HF-Anschluss	mit Sperre, nicht drehbar
Drehradaufsatz	Artikel-Nr.	83930082	83930083	83930084	83930085
	8988	•	•	•	







Innenteil		Schaftröhr, Ø 5,0 mm, isoliert		Handgriff pistolenförmig		Komplett-Instrument • Innenteil • Schaftröhr • Handgriff	
 MTL							
	MTL*	Artikel-Nr.	SL 330 mm	SL 450 mm	mit Sperre, ohne HF	ohne Sperre, mit HF, mono	Artikel-Nr.
 Probe-Exzisionszange mono Ø 5 mm kpl	20 mm	8393.093	•			•	83930937
spitze Löffelzange, einfach beweglich							
 Knotenschieber Ø 5 mm kpl	17 mm	8393.345	•			•	83933457
mit distaler Aussparung, doppelbeweglich		8394.345		•		•	83943457
 Greifzange Ø 5 mm kpl	37 mm	8393.188	•			•	83931887
federnde Maulteile gefenstert mit Querverzahnung, doppelbeweglich							
 Greifzange Ø 5 mm kpl	47 mm	8393.189	•			•	83931897
federnde Maulteile gefenstert mit Querverzahnung, doppelbeweglich		8394.189		•		•	83941897

* MTL = Maulteillänge bei geschlossenem Maulteil (gerundete Angaben)
HF-Anschlusskabel siehe Blatt BDE116/117

V124|| Änderungen vorbehalten. Wir weisen darauf hin, dass nicht jedes Produkt in allen Ländern verfügbar ist. Bitte nehmen Sie die produktbegleitenden Informationen stets zur Kenntnis. Für genaue Informationen wenden Sie sich an Ihren Ansprechpartner oder direkt an die Richard Wolf GmbH.

ERAGON modular

Ø 5,0 MM, ISOLIERT

Innenteil			Schaffrohr, Ø 5,0 mm, isoliert		Handgriff pistolenförmig		Komplett-Instrument • Innenteil mit Schaffrohr • Handgriff
			SL 330 mm	SL450 mm	mit Sperre, ohne HF	mit Sperre, mit HF, mono	
	MTL*	Artikel-Nr.	8393933	8394933	83930072	83930074	Artikel-Nr.
 Debaquey-Zange Ø 5 mm kpl atraumatisch, federnde Maulteile mit Querverzahnung, doppelbeweglich	47 mm	8393.291	•		•		83932917
 Dissektorzange mono Ø 5 mm kpl abgewinkelt, doppelbeweglich	18 mm	8393192	•			•	83931927
		8394192		•		•	83941927
 Greifzange mono Ø 5 mm kpl doppelbeweglich	16 mm	8393193	•		•		83931937
		8394193		•	•		83941937
 Dissektorzange mono Ø 5 mm kpl doppelbeweglich	24 mm	8393194	•			•	83931947
		8394194		•		•	83941947
 Dissektorzange mono Ø 5 mm kpl doppelbeweglich	30 mm	8393197	•			•	83931977
		8394197		•		•	83941977
 Dissektorzange mono Ø 5 mm kpl feine Spitzen doppelbeweglich	33 mm	8393198	•			•	83931987
		8394198		•		•	83941987

* MTL = Maulteillänge bei geschlossenem Maulteil (gerundete Angaben)





HF-Anschlusskabel siehe Blatt BDE116/117







ERAGON modular

Ø 5,0 MM, ISOLIERT

ERAGONMODULAR

4

		Handgriff axial			
ERAGON axial					
Alle Innenteile und Schaftröhre sind ebenfalls mit ERAGON axial kombinierbar.		mit Sperre	ohne Sperre, mit HF-Anschluss	mit Sperre, mit HF-Anschluss	mit Sperre, nicht drehbar
Drehradaufsatz	Artikel-Nr.	83930082	83930083	83930084	83930085
	8988	•	•	•	







Innenteil		Schaftröhr, Ø 5,0 mm, isoliert		Handgriff pistolenförmig	Komplett-Instrument • Innenteil mit Schaftröhr • Handgriff	
 MTL		SL 330 mm	SL 450 mm			
	MTL*	Artikel-Nr.	8393933	8394933	83930074	Artikel-Nr.
	32 mm	8393199	•		•	83931997
doppelbeweglich		8394199		•	•	83941997
	19 mm	8393200	•		•	83932007
feine Spitze, doppelbeweglich		8394200		•	•	83942007
	16 mm	8393210	•		•	83932107
atraumatisch, mit Querverzahnung, doppelbeweglich						
	19 mm	8393220	•		•	83932207
atraumatisch, mit Querverzahnung, doppelbeweglich		8394220		•	•	83942207

* MTL = Maulteillänge bei geschlossenem Maulteil (gerundete Angaben)
HF-Anschlusskabel siehe Blatt BDE116/117

V124|| Änderungen vorbehalten. Wir weisen darauf hin, dass nicht jedes Produkt in allen Ländern verfügbar ist. Bitte nehmen Sie die produktbegleitenden Informationen stets zur Kenntnis. Für genaue Informationen wenden Sie sich an Ihren Ansprechpartner oder direkt an die Richard Wolf GmbH.

ERAGON modular

Ø 5,0 MM, ISOLIERT

Innenteil			Schaftrrohr, Ø 5,0 mm, isoliert		Handgriff pistolenförmig		Komplett-Instrument • Innenteil mit Schaftrrohr • Handgriff
			SL 330 mm	SL 450 mm	mit Sperre, ohne HF	mit Sperre, mit HF, mono	
	MTL*	Artikel-Nr.	8393933	8394933	83930072	83930074	Artikel-Nr.
 Atraum. Greifzange Ø 5 mm kpl atraumatisch, mit pyramidenförmiger Verzahnung und Querverzahnung, doppelbeweglich	29 mm	8393223	•		•		83932237
		8394223		•	•		83942237
 Atraum. Greifzange Ø 5 mm kpl atraumatisch, einfach gefensternt mit Querverzahnung, doppelbeweglich	25 mm	8393250	•		•		83932507
		8394250		•	•		83942507
 Atraum. Greifzange Ø 5 mm kpl atraumatisch, doppelt gefensternt und gebogen einfach beweglich	32 mm	8393229	•		•		83932297
		8394229		•	•		83942297
 Greifzange Ø 5 mm kpl atraumatisch, schmal und abgerundet, doppelbeweglich	15 mm	8393230	•		•		83932307
		8394230		•	•		83942307
 Dissektorzange mono Ø 5 mm kpl gebogen, doppelbeweglich	19 mm	8393240	•			•	83932407
		8394240		•		•	83942407
 Dissektorzange mono Ø 5 mm kpl einfach gefensternt doppelbeweglich	17 mm	8393242	•		•		83932427
		8394242		•	•		83942427

* MTL = Maulteillänge bei geschlossenem Maulteil (gerundete Angaben)





HF-Anschlusskabel siehe Blatt BDE116/117







ERAGON modular

Ø 5,0 MM, ISOLIERT

ERAGONMODULAR

4



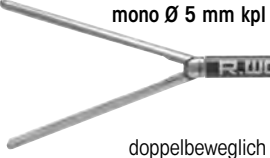



		Handgriff axial			
ERAGON axial					
Alle Innenteile und Schaftröhre sind ebenfalls mit ERAGON axial kombinierbar.		mit Sperre	ohne Sperre, mit HF-Anschluss	mit Sperre, mit HF-Anschluss	mit Sperre, nicht drehbar
Drehradaufsatz	Artikel-Nr.	83930082	83930083	83930084	83930085
	8988	•	•	•	

Innenteil		Schaftrohr, Ø 5,0 mm, isoliert		Handgriff pistolenförmig		Komplett-Instrument • Innenteil mit Schaftrohr • Handgriff	
							
		SL 330 mm	SL 450 mm	mit Sperre, ohne HF	mit Sperre, mit HF, mono		
	MTL*	Artikel-Nr.	8393933	8394933	83930072	83930074	Artikel-Nr.
	Darmfasszange Ø 5 mm kpl	8393249	•		•		83932497
	38 mm atraumatisch, einfach gefensternt mit Quer- verzahnung, doppelbeweglich	8394249		•	•		83942497
	Debakey-Zange mono Ø 5 mm kpl	8393256	•			•	83932567
	35 mm gebogen, doppelbeweglich						
	Debakey-Zange mono Ø 5 mm kpl	8393258	•			•	83932587
	47 mm doppelbeweglich	8394258		•		•	83942587

* MTL = Maulteillänge bei geschlossenem Maulteil (gerundete Angaben)
HF-Anschlusskabel siehe Blatt BDE116/117

ERAGON modular

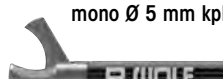
Ø 5,0 MM, ISOLIERT

Innenteil			Schaftrrohr, Ø 5,0 mm, isoliert		Handgriff pistolenförmig	Komplett-Instrument • Innenteil mit Schaftrrohr • Handgriff
			SL 330 mm	SL 450 mm		
	MTL*	Artikel-Nr.	8393933	8394933	83930073	Artikel-Nr.
 Metzenbaum-Schere mono Ø 5 mm kpl	23 mm	8393.041	•		•	83930417
		gebogen, doppelbeweglich	8394.041		•	•
 Metzenbaum Mikroschere mono Ø 5 mm kpl	18 mm	8393.044	•		•	83930447
 Schere mono Ø 5 mm kpl	20 mm	8393.045	•		•	83930457
 Hakenschere mono Ø 5 mm kpl	14 mm	8393.081	•		•	83930817
gezahnt, einseitig beweglich		8394.081		•	•	83940817
 Metzenbaum Mikroschere mono Ø 5 mm kpl	21 mm	8393243	•		•	83932437
		doppelbeweglich	8394243		•	•
 Schere mono Ø 5 mm kpl	26 mm	8393246	•		•	83932467
		gebogen und gezahnt doppelbeweglich	8394246		•	•





* MTL = Maulteillänge bei geschlossenem Maulteil (gerundete Angaben)





HF-Anschlusskabel siehe Blatt BDE116/117

V124|| Änderungen vorbehalten. Wir weisen darauf hin, dass nicht jedes Produkt in allen Ländern verfügbar ist. Bitte nehmen Sie die produktbegleitenden Informationen stets zur Kenntnis. Für genaue Informationen wenden Sie sich an Ihren Ansprechpartner oder direkt an die Richard Wolf GmbH.

ERAGON modular

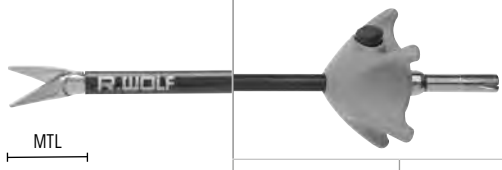
Ø 5,0 MM, ISOLIERT

		Handgriff axial			
ERAGON axial					
Alle Innenteile und Schaftröhre sind ebenfalls mit ERAGON axial kombinierbar.		mit Sperre	ohne Sperre, mit HF-Anschluss	mit Sperre, mit HF-Anschluss	mit Sperre, nicht drehbar
Drehradaufsatz	Artikel-Nr.	83930082	83930083	83930084	83930085
	8988	•	•	•	

Innenteil		Schaftrohr, Ø 5,0 mm, isoliert		Handgriff pistolenförmig		Komplett-Instrument • Innenteil • Schaftrohr • Handgriff	
							
	MTL*	Artikel-Nr.	SL 330 mm	SL 450 mm	mit Sperre, ohne HF	ohne Sperre, mit HF, mono	Artikel-Nr.
Schere mono Ø 5 mm kpl	22 mm	8393248	•			•	83932487
fein gezahnt, feine Spitze doppelbeweglich		8394248		•		•	83942487
Knotenschieber Ø 5 mm kpl	17 mm	8393.345	•		•		83933457
mit distaler Aussparung, doppelbeweglich		8394345		•	•		83943457
Gastric Band Manipulator Ø 5 mm kpl	47 mm	8393253	•		•		83932537
90° abwinkelbar mit distalem Langloch		8394253		•	•		83942537

* MTL = Maulteillänge bei geschlossenem Maulteil (gerundete Angaben)

HF-Anschlusskabel siehe Blatt BDE116/117

Zubehör für die manuelle und maschinelle Aufbereitung	Artikel-Nr.
 Spüladapter Ø 9 mm, Länge 64 mm	163502

ERAGON^{modu} blades

Ø 5,0 MM, ISOLIERT

		Handgriff axial	
 Alle Innenteile und Schaftrohre sind ebenfalls mit ERAGONaxial kombinierbar.		 ohne Sperre, mit HF-Anschluss	
Drehradaufsatz	Artikel-Nr.	83930083	
	8988	•	

Scherenaufsatz	Zugstange Ø 5,0 mm			Schaftrohr isoliert Ø 5,0 mm			Handgriff pistolenförmig	Komplett-Instrument • Innenteil mit Schaftrohr • Handgriff
	für SL 260 mm	für SL 330 mm	für SL 450 mm	SL 240 mm	SL 310 mm	SL 430 mm		
							 ohne Sperre, drehbar mit HF-Anschluss	Artikel-Nr.
Artikel-Nr.	8392934	8393934	8394934	8392935	8393935	8394935	83930073	Artikel-Nr.
Metzenbaum Scherenaufsatz mono	•			•			•	83920407
 (VE=10 ST), steril, zum Einmalgebrauch	4393.040	•			•		•	83930407
			•				•	83940407









HF-Anschlusskabel siehe Blatt BDE116/117

V124|| Änderungen vorbehalten. Wir weisen darauf hin, dass nicht jedes Produkt in allen Ländern verfügbar ist. Bitte nehmen Sie die produktbegleitenden Informationen stets zur Kenntnis. Für genaue Informationen wenden Sie sich an Ihren Ansprechpartner oder direkt an die Richard Wolf GmbH.

ERAGON modular

Ø 10 MM, UNISOLIERT









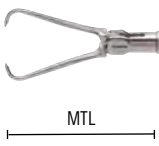

		Handgriff axial	
 Alle Innenteile und Schaftrohre sind ebenfalls mit ERAGONaxial kombinierbar.			
		mit Sperre, ohne HF-Anschluss	mit Sperre, ohne HF-Anschluss, nicht drehbar
Drehradaufsatz	Artikel-Nr.	83930082	83930085
	8988	.	

Innenteil		Schaftrohr, Ø 10,0 mm, unisoliert		Handgriff pistolenförmig	Komplett-Instrument • Innenteil mit Schaftrohr • Handgriff	
		SL 327 mm	SL 447 mm			
	MTL*	Artikel-Nr.	8395902	8396902	83930072	Artikel-Nr.
	Maryland-Dissektorzange Ø 10 mm kpl	8395.225	.	.	.	83952257
	36 mm	8396225	.	.	.	83962257
	doppelbeweglich					
	Dissektorzange Ø 10 mm kpl	8395.226	.	.	.	83952268
	35 mm	8396226	.	.	.	83962267
	abgewinkelt, doppelbeweglich					
	Griffzange Ø 10 mm kpl	8395.236	.	.	.	83952368
	20 mm	8396236	.	.	.	83962367
	Hechtnaull doppelbeweglich					
	Griffzange Ø 10 mm kpl	8395.204	.	.	.	83952048
	49 mm	8396204	.	.	.	83962047
	2/3 krallig einfach beweglich					

* MTL = Maulteillänge bei geschlossenem Maulteil (gerundete Angaben)
 HF-Anschlusskabel siehe Blatt BDE116/117





ERAGON modular

Ø 10 MM, UNISOLIERT



Innenteil			Schaftrohr, Ø 10,0 mm, unisoliert			Handgriff pistolenförmig		Komplett-Instrument • Innenteil mit Schaftrohr • Handgriff
								
MTL			SL 327 mm	SL 447 mm	SL 387 mm	mit Sperre, ohne HF		
	MTL*	Artikel-Nr.	8395902	8396902	8397902	83930072	83930082	Artikel-Nr.
	38 mm	8395.489	•			•		83954897
doppelbeweglich								
	38 mm	8395490	•			•		83954907
mit zusätzlicher Zahnreihe, doppelbeweglich								
	42 mm	8395.187	•			•		83951877
große distale Greiffläche mit feiner Querverzahnung, doppelbeweglich		8396187		•		•		83961877
	38 mm	8395.214	•			•		83952148
doppelbeweglich								
	50 mm	8395.234	•			•		83952347
doppelbeweglich		8396234		•		•		83962347
	31 mm	8395.244	•			•		83952448
einfach beweglich								
		8397.655			•		•	83976558
30° abgewinkelt, doppelbeweglich								

* MTL = Maulteillänge bei geschlossenem Maulteil (gerundete Angaben) / HF-Anschlusskabel siehe Blatt BDE116/117

ERAGON modular
ZUBEHÖR

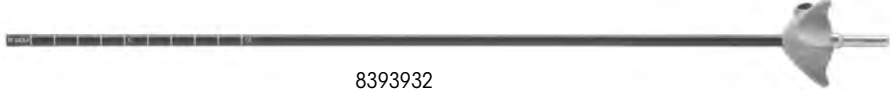

Für isolierte Schafftrohre		Artikel-Nr.
	Für die manuelle und maschinelle Aufbereitung: Spüladapter Ø 9 mm, Länge 64 mm für isolierte Schafftrohre	163502
		

Für unisolierte Schafftrohre		Artikel-Nr.
	Für die manuelle und maschinelle Aufbereitung: Spüladapter Reinigung Ø 9 mm, Länge 64 mm für unisolierte Schafftrohre	163503
		



	8393932
	8394932

		Ø	SL	Artikel-Nr.
ERAGONmodular	Schaffrohr isoliert Ø 5 mm SL 330 mm mit distaler cm-Markierung	5 mm	330 mm	8393932
	Schaffrohr isoliert Ø 5 mm SL 450 mm mit distaler cm-Markierung	5 mm	450 mm	8394932

GRIFVARIANTEN FÜR MODULARE SYSTEME



Handgriff pistolenförmig 	drehbar	mit Sperre	ohne Sperre	mit HF	ohne HF	Artikel-Nr.
	•	•			•	83930072
	•		•	•		83930073
	•	•		•		83930074

Handgriff axial 	drehbar	mit Sperre	ohne Sperre	mit HF	ohne HF	Artikel-Nr.
	•	•			•	83930082
	•		•	•		83930083
	•	•		•		83930084
		•			•	83930085

Optional zu 83930082 / 83930083 / 83930084:					Artikel-Nr.
		Drehradaufsatz autoklavierbar			8988

Alle ERAGON modular Komponenten sind mit ERAGON axial kompatibel.

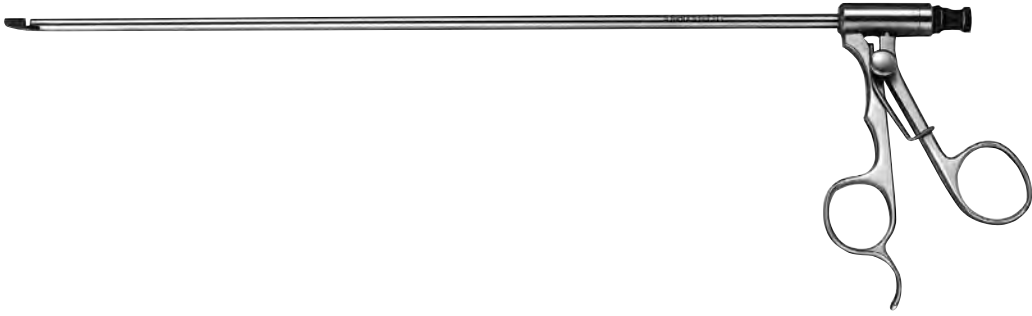
CHOLANGIOGRAFIE-KATHETER-GREIFZANGE 5 MM

				
		Außen-Ø	NL	Artikel-Nr.
	Greifzange Ø 5 mm NL 295 mm	5,0 mm	295 mm	8383.311

- Zum Einbringen eines Cholangiografie-Katheters bis 7 Charr. in den Ductus cysticus.

BIPOLAR-ZANGE 3,5 MM / 5,0 MM

MIT FEDERGRIFF
MODULARES SYSTEM

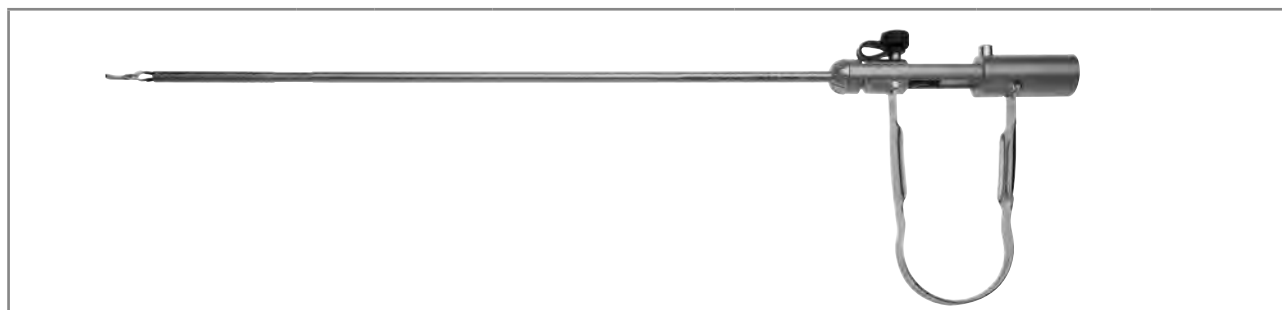







Greifzangen-Innenteil		Außenrohr Ø 3,5mm SL 348mm	Schraubkappe mit Hülse Ø 5,0mm SL107mm	Feder-Handgriff bipo	Komplett- Instrument • Innenteil • Schubhülse • Außenrohr • Federgriff	
	MTL* 39 mm	Artikel-Nr. 8391.715	8391.921	8393.978	8393.975	Artikel-Nr. 8391.742

Kleppinger Greifzangen-Innenteil		Schubhülse SL 319mm	Außenrohr Ø 5mm SL 237mm	Feder-Handgriff bipo	Komplett- Instrument • Innenteil • Schubhülse • Außenrohr • Federgriff	
	MTL* 53 mm	Artikel-Nr. 8393.714	8393.923	8393.925	8393.975	Artikel-Nr. 8393.741

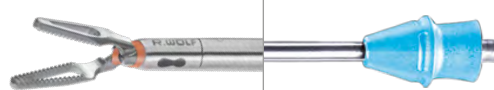
Zubehör	Artikel-Nr.
Gummikappe "RIWO", tiefschwarz	15220.019
Luer-Verschlussskappe	15023.153







* MTL = Maulteillänge bei geschlossenem Maulteil (gerundete Angaben)
Bipolar-Anschlusskabel siehe Blatt BDE118/119

ERAGON bipolar
 MODULARE BIPOLAR-INSTRUMENTE, 5,5 MM
 DREHBAR

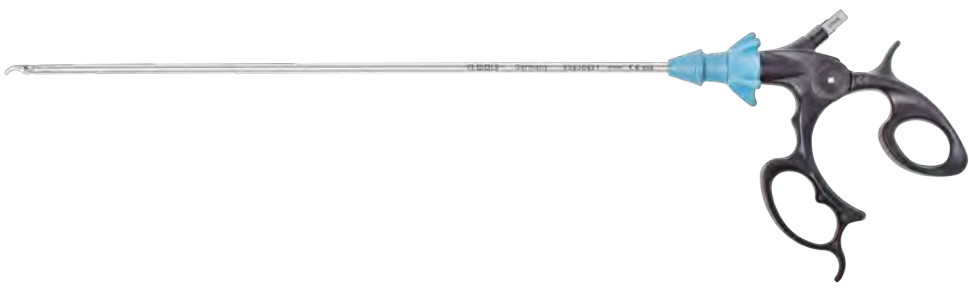
						
Innenteil			Schaftrohr Ø 5,5mm		Handgriff pistolenförmig bipo	Komplett-Instrument • Innenteil • Schaftrohr • Handgriff
			SL 320 mm	SL 435 mm	 drehbar	
	MTL*	Artikel-Nr.	83930921	82340024	839300102	Artikel-Nr.
 Greifzange bipo Ø 5,5 mm kpl	21 mm	83930031	•		•	839300312
		839400310			•	839400312
 Maryland Dissektor bipo Ø 5,5 mm kpl	23 mm	83930032	•		•	839300322
		839400320			•	839400322
 Dolphin Dissektor bipo Ø 5,5 mm kpl	21 mm	83930033	•		•	839300332
		839400330			•	839400332
 Greifzange bipo Ø 5,5 mm kpl	23 mm	83930034	•		•	839300342
		839400340			•	839400342
 Präparierzange bipo Ø 5,5 mm kpl	19 mm	83930035	•		•	839300352
		839400350			•	839400352

* MTL = Maulteillänge bei geschlossenem Maulteil (gerundete Angaben)
 Bipolar-Anschlusskabel siehe Blatt BDE118/119

ERAGON bipolar
MODULARE BIPOLAR-INSTRUMENTE, 5,5 MM,
DREHBAR

						
Innenteil		Schaftrohr Ø 5,5mm		Handgriff pistolenförmig bipo		Komplett-Instrument • Innenteil • Schaftrohr • Handgriff
						
			SL 320 mm	SL 435 mm	drehbar	
	MTL*	Artikel-Nr.	83930921	82340024	839300102	Artikel-Nr.
	22 mm	83930037	•		•	839300372
	15 mm	83930038	•		•	839300382
		839400380		•	•	839400382
	22 mm	83930041	•		•	839300412
		839400410		•	•	839400412

* MTL = Maulteillänge bei geschlossenem Maulteil (gerundete Angaben)
Bipolar-Anschlusskabel siehe Blatt BDE1 18/119





ELEKTRODEN 2,0 MM / 3,5 MM

MONOPOLAR



		Außen-Ø	NL	Artikel-Nr.
	Koag-Elektrode mono 5 Ch NL 400 mm	1,67 mm	400 mm	823.05
	Koag-Elektrode mono 6 Ch NL 400 mm	2,0 mm	400 mm	823.06





		Außen-Ø	NL	Artikel-Nr.
	Haken-Elektrode mono Ø 3,5 mm NL 310mm	3,5 mm	310 mm	8379.452
	Haken-Elektrode mono Ø 3,5 mm NL 240mm mit distal verlängerter Isolation	3,5 mm	240 mm	8785.642
	Nadel-Elektrode mono Ø 3,5 mm NL 310mm	3,5 mm	310 mm	8379.482
	Koag-Elektrode mono Ø 3,5 mm NL 310 mm	3,5 mm	310 mm	8379.462

HF-Anschlusskabel siehe Blatt BDE116/117





ELEKTRODEN 5,0 MM

MONOPOLAR



		Außen-Ø	NL	Artikel-Nr.
	Koag-Elektrode mono Ø 5 mm NL 330 mm	5,0 mm	330 mm	8383.40
	Koag-Elektrode mono Ø 5 mm NL 450 mm	5,0 mm	450 mm	8384.40



		Außen-Ø	NL	Artikel-Nr.
	Haken-Elektrode mono Ø 5 mm NL 340 mm	5,0 mm	340 mm	8383.423
	Haken-Elektrode mono Ø 5 mm NL 420 mm		420 mm	8384.423
	Nadel-Elektrode mono Ø 5 mm NL 340 mm	5,0 mm	340 mm	8383.426
	Spatel-Elektrode mono Ø 5 mm NL 340 mm	5,0 mm	340 mm	8383.428
	Myom-Dissektor mono Ø 5 mm NL 340 mm	5,0 mm	340 mm	8383429

HF-Anschlusskabel siehe Blatt BDE116/117

MULTIFUNKTIONELLES SAUG-SPÜL-SYSTEM

KOMBINATIONSMÖGLICHKEITEN

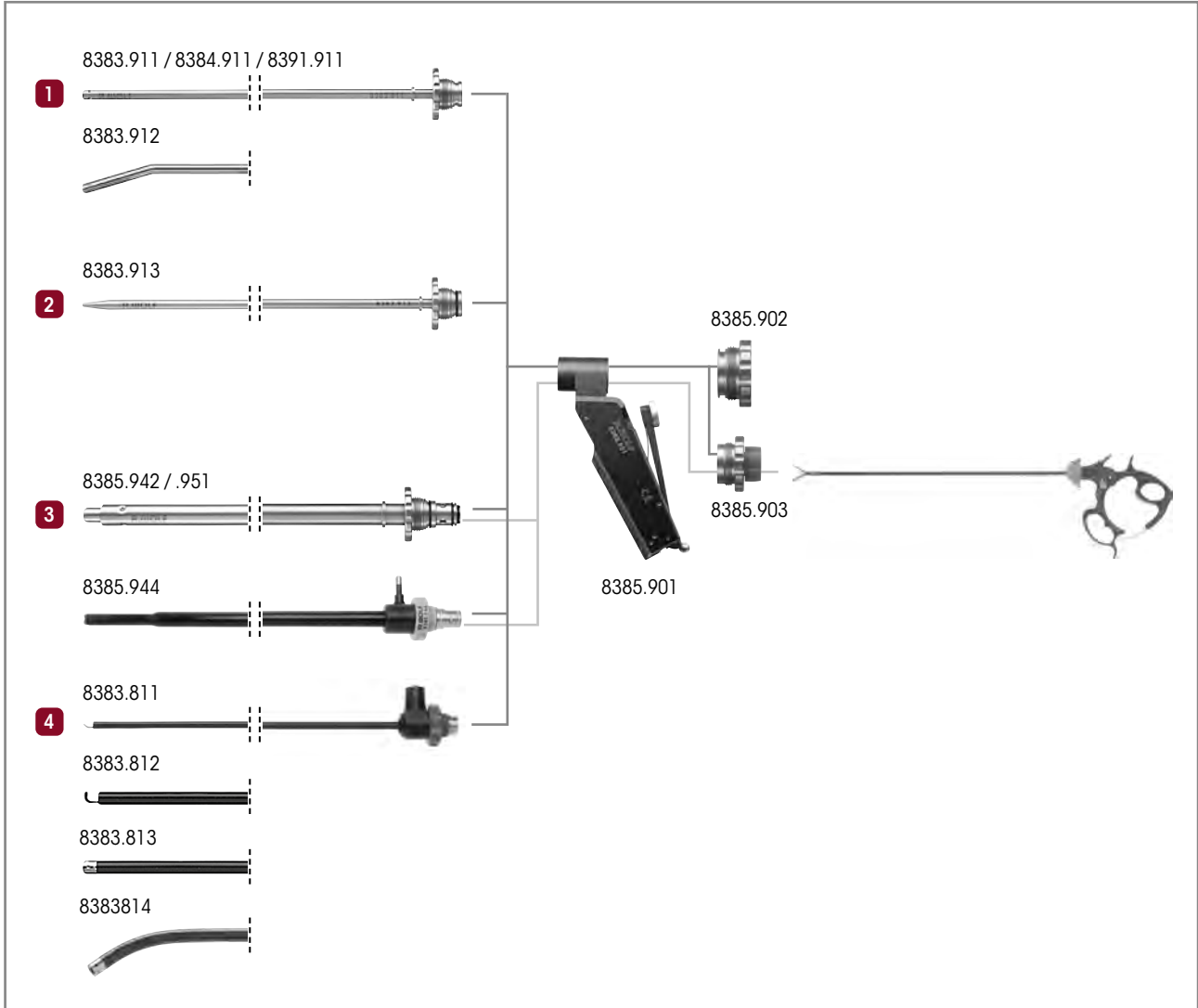

- 1 Saugen oder Spülen:**
Saug-Spül-Rohr Ø 5 mm NL 310 mm 8383.911
Saug-Spül-Rohr Ø 5 mm NL 450 mm 8384.911
Saug-Spül-Rohr Ø 3,5 mm NL 300 mm 8391.911
Saug-Spül-Rohr gebogen Ø 5 mm NL 310 mm 8383.912
 hierzu: **Verschlusskappe** 8385.902

- 2 Stumpfe Aquadisektion:**
Druck-Spülrohr Ø 5 mm NL 310 mm 8383.913
 hierzu: **Verschlusskappe** 8385.902

- 3 Saugen, Spülen und Anwendung von Hilfsinstrumenten Ø 5 mm:**
Saug-Spül-Rohr Ø 10 mm NL 225 mm 8385.942
Saug-Spül-Rohr Ø 10 mm NL 330 mm 8385.951
Saug-Spül-Rohr Ø mono 10 mm NL 330 mm,
 isoliert, mit atraumatischer Präparierspitze 8385.944
 hierzu: **Dichtaufsatz** 8385.903

- 4 Präparation von Gewebe mit HF:**
HF-Saug-Spül-Rohr Ø 5,2 mm NL 317 mm
 isoliert mit integrierter HF-Spartel-sonde 8383.811
HF-Saug-Spül-Rohr Ø 5,2 mm NL 317 mm
 isoliert mit integrierter HF-Haken-Elektrode 8383.812
HF-Saug-Spül-Rohr Ø 5,2 mm NL 317 mm
 isoliert mit integrierter HF-Knopf-Elektrode 8383.813
HF-Saug-Spül-Rohr Ø 5,4 mm NL 380 mm
 gebogen mit distalen Öffnungen,
 isoliert mit integrierter HF-Knopf-Elektrode 8383.814
 hierzu: **Verschlusskappe** 8385.902

MULTIFUNKTIONELLES SAUG-SPÜL-SYSTEM

SAUG-SPÜL-HANDGRIFF

 <p>8385.901</p> <p>AUTOGLAVE 134° C / 273° F</p>	
	Artikel-Nr.
<p>Saug-Spül-Handgriff</p>	8385.901
<p>Verschlusskappe</p>	8385.902
<p>Notwendig bei Anwendung von Hilfsinstrumenten Ø 5 mm: Dichtaufsatz mit Durchgang und Membranventil</p>	8385.903
<p>Ersatz Dichtmembrane Ø 17mm gelb, Ø 17 mm, VE=10 ST, für Instrumente von 3 bis 6 mm</p>	89.103

MULTIFUNKTIONELLES SAUG-SPÜL-SYSTEM

SAUG-SPÜLSCHLAUCHSETS - DARSTELLUNG

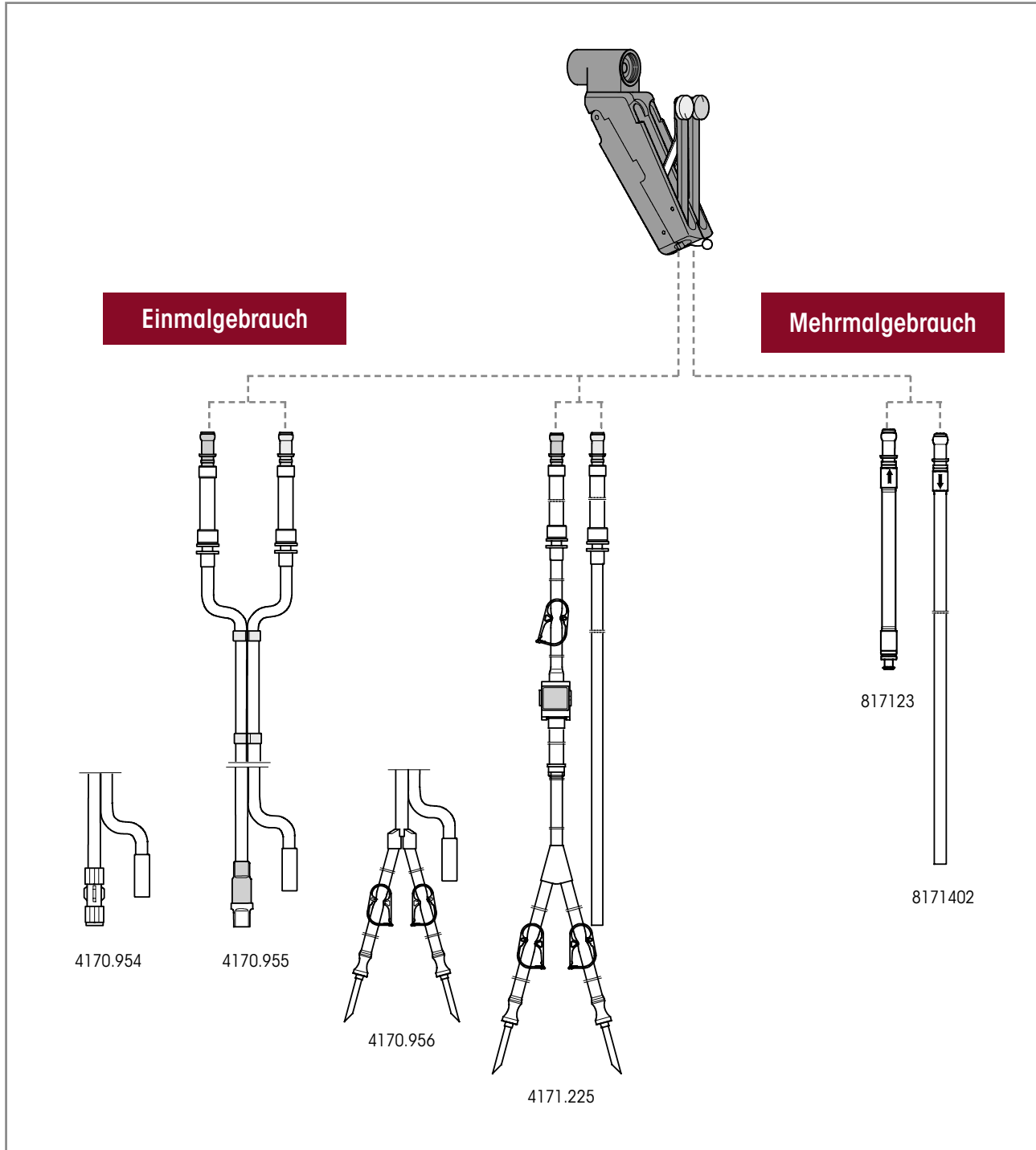

Saug-Spülschlauchsets werden in Verbindung mit dem Saug-Spül-Handgriff 8385.901 und pumpenseitigen Schlauchsystemen sowie entsprechenden Auffang-bzw. Sekretbehältern und/oder Vakuumpumpen eingesetzt.

MULTIFUNKTIONELLES SAUG-SPÜL-SYSTEM





SAUG-SPÜLSCHLAUCHSETS FÜR SAUG-SPÜL-HANDGRIFF 8385.901

Einmalgebrauch		Artikel-Nr.
Saug-Spülschlauchset L 3m (VE=10 ST), steril	Spülschlauch: Mit Luer-Lock, zum Anschluss an den Spülschlauch eines Saug-Spül-Schlauchsets z.B. Spülschlauch des Endo-Irrigators 2211 Saugschlauch: Zum Anschluss an einen Auffang- bzw. Sekretbehälter und/oder Vakuumpumpe	4170.954
Saug-Spülschlauchset mit Care-Lock L 3m (VE=10 ST), steril	Spülschlauch: Mit CARE-LOCK, zum Anschluss an einen Irrigationsbehälter Saugschlauch: Zum Anschluss an einen Auffang- bzw. Sekretbehälter und/oder Vakuumpumpe	4170.955
Saug-Spülschlauchset m. Anstechdorn L 3m (VE=10 ST), steril	Spülschlauch: Mit 2 Anstechdornen, zum Anschluss an einen Irrigationsbehälter Saugschlauch: Zum Anschluss an einen Auffang- bzw. Sekretbehälter und/oder Vakuumpumpe	4170.956
Saug-Spülschlauchset L 3 m (VE=10 ST), steril	Spülschlauch: Mit 2 Anstechdornen, zum Anschluss an Irrigationsbehälter, sowie Fluid Control Lap 2216 Saugschlauch: Zum Anschluss an einen Auffang- bzw. Sekretbehälter und/oder Vakuumpumpe Zusätzlich Gebrauchsanweisung GA-A 276 beachten.	4171.225
Sekretbehälter 2,5 L	2,5 Liter	41706566
Schlauchset für Absaugung (2 Anschlüsse)	steriler Einmalartikel, (VE=10 ST) zur Verbindung von Instrumenten mit Auffang-Behälter	T0503-01



Mehrmaalgebrauch		Artikel-Nr.
Spülschlauch L 1,2 m	Spülschlauch: Mit Luer-Lock-Anschluss zum Anschluss an den Spülschlauch eines Saug-Spül-Schlauchsets z.B. 8171223 oder 8170.223	817123
Saugschlauch L 3 m	Silikon, für Saug-Spül-Handgriff 8385.901	8171402
Sekretbehälter 2 L	2 Liter, ohne Deckel	8170.6551
hierzu: Deckel	für Sekretbehälter 8170.6551, wiederverwendbar	8170.6552



MULTIFUNKTIONELLES SAUG-SPÜL-SYSTEM

SAUG-SPÜLROHRE

		Außen-Ø	NL	Artikel-Nr.
				
	Saug-Spül-Rohr Ø 3,5 mm NL 300 mm	3,5 mm	300 mm	8391.911
	Saug-Spül-Rohr Ø 5 mm NL 310 mm	5,0 mm	310 mm	8383.911
	Saug-Spül-Rohr Ø 5 mm NL 450 mm	5,0 mm	450 mm	8384.911
	Saug-Spül-Rohr gebogen Ø 5 mm NL 310 mm	5,0 mm	310 mm	8383.912
	Druck-Spülrohr Ø 5 mm NL 310 mm	5,0 mm	310 mm	8383.913

Zur Anwendung von 5 mm Hilfsinstrumenten

		Außen-Ø	NL	Artikel-Nr.
				
 Durchlass 5,0 mm	Saug-Spül-Rohr Ø 10 mm NL 225 mm	10,0 mm	225 mm	8385.942
	Saug-Spül-Rohr Ø 10 mm NL 330 mm	10,0 mm	330 mm	8385.951

		Außen-Ø	NL	Artikel-Nr.
				
 isoliert, mit atraumatischer Präparierspitze	Saug-Spül-Rohr mono Ø 10 mm NL 330 mm	10,0 mm	330 mm	8385.944





notwendig zu 8385.951:				Artikel-Nr.
	Dichtaufsatz mit Durchgang und Membranventil Dichtmembrane Ø 17 mm			8385.903

V124|| Änderungen vorbehalten. Wir weisen darauf hin, dass nicht jedes Produkt in allen Ländern verfügbar ist. Bitte nehmen Sie die produktbegleitenden Informationen stets zur Kenntnis. Für genaue Informationen wenden Sie sich an Ihren Ansprechpartner oder direkt an die Richard Wolf GmbH.

MULTIFUNKTIONELLES SAUG-SPÜL-SYSTEM

SAUG-SPÜLROHRE





		Außen-Ø	NL	Artikel-Nr.
 isoliert mit integrierter HF-Spartelsonde	HF-Saug-Spül-Rohr Ø 5,2 mm NL 317 mm	5,2 mm	317 mm	8383.811
 isoliert mit integrierter HF-Haken-Sonde	HF-Saug-Spül-Rohr Ø 5,2 mm NL 317 mm	5,2 mm	317 mm	8383.812
 isoliert mit integrierter HF-Knopf-Elektrode	HF-Saug-Spül-Rohr Ø 5,2 mm NL 317 mm	5,2 mm	317 mm	8383.813
alternativ zum Saug-Spül-Handgriff:				
	Saug-Spül-Ansatz mit wartungsfreiem Zweiwegehahn, für multifunktionales Saug-Spül-System			8583819

Zubehör	Artikel-Nr.
HF-Anschlusskabel	siehe Seite BDE116/117

ZUBEHÖR

ZUM ABSAUGEN UND SPÜLEN



		Außen-Ø	NL	Artikel-Nr.
	Saugrohr AD 2,8 mm NL 450 mm	2,8 mm	450 mm	8380.68



		Außen-Ø	NL	Artikel-Nr.
 mit Luer-Anschluss	Saug-Spül-Rohr Ø 3 mm NL 300 mm	3,0 mm	330 mm	8383.72





		Außen-Ø	NL	Artikel-Nr.
 graduiert, mit 3-mm-Luer-Anschluss	Absaugrohr graduiert Ø 5 mm NL 330 mm	5,0 mm	330 mm	8383.68

V124|| Änderungen vorbehalten. Wir weisen darauf hin, dass nicht jedes Produkt in allen Ländern verfügbar ist. Bitte nehmen Sie die produktbegleitenden Informationen stets zur Kenntnis. Für genaue Informationen wenden Sie sich an Ihren Ansprechpartner oder direkt an die Richard Wolf GmbH.

ZUBEHÖR

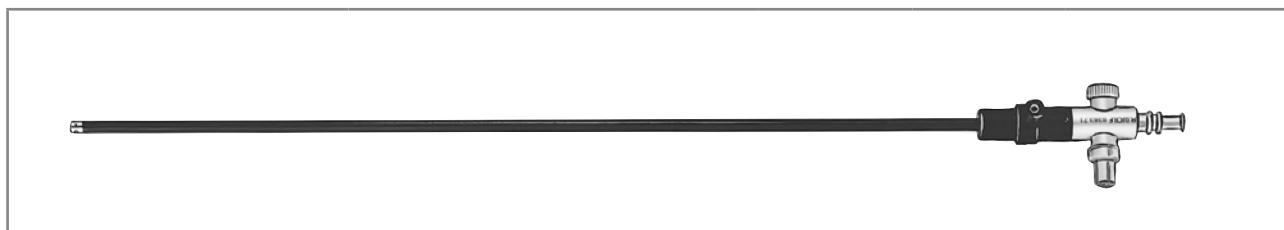
ZUM ABSAUGEN UND SPÜLEN



		Außen-Ø	NL	Artikel-Nr.
	HF-Koag-Sauger mono Ø 5 mm NL 315 mm	5,0 mm	315 mm	8383.71
mit Luer-Anschluss und einem Ventil	HF-Koag-Sauger mono Ø 5 mm NL 450 mm	5,0 mm	450 mm	8384.71



		Außen-Ø	NL	Artikel-Nr.
	Saug-Spül-Rohr Ø 5 mm NL 300 mm	5,0 mm	300 mm	8383.94
mit Absperrventil				

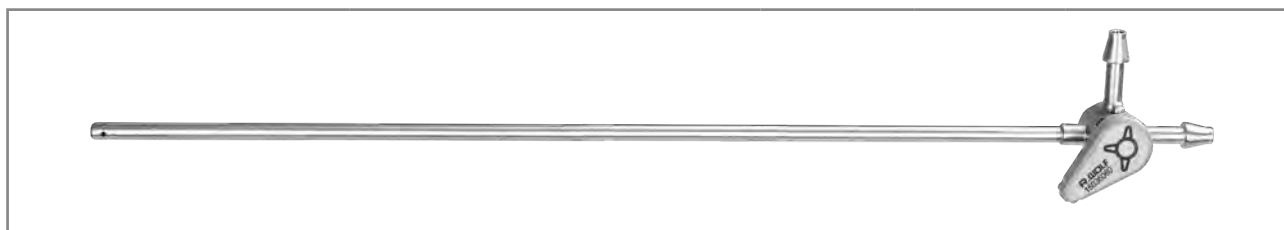

		Außen-Ø	NL	Artikel-Nr.
	Saug-Spül-Rohr NL 290 mm	5,0 mm	290 mm	8583732
mit wartungsfreiem Zweiwegehahn, Schaffrohr mit distalen Öffnungen, wiederverwendbar	Saug-Spül-Rohr NL 410 mm	5,0 mm	410 mm	8584732

Zubehör	Artikel-Nr.
HF-Anschlusskabel	siehe Seite BDE116/117

V124|| Änderungen vorbehalten. Wir weisen darauf hin, dass nicht jedes Produkt in allen Ländern verfügbar ist. Bitte nehmen Sie die produktbegleitenden Informationen stets zur Kenntnis. Für genaue Informationen wenden Sie sich an Ihren Ansprechpartner oder direkt an die Richard Wolf GmbH.

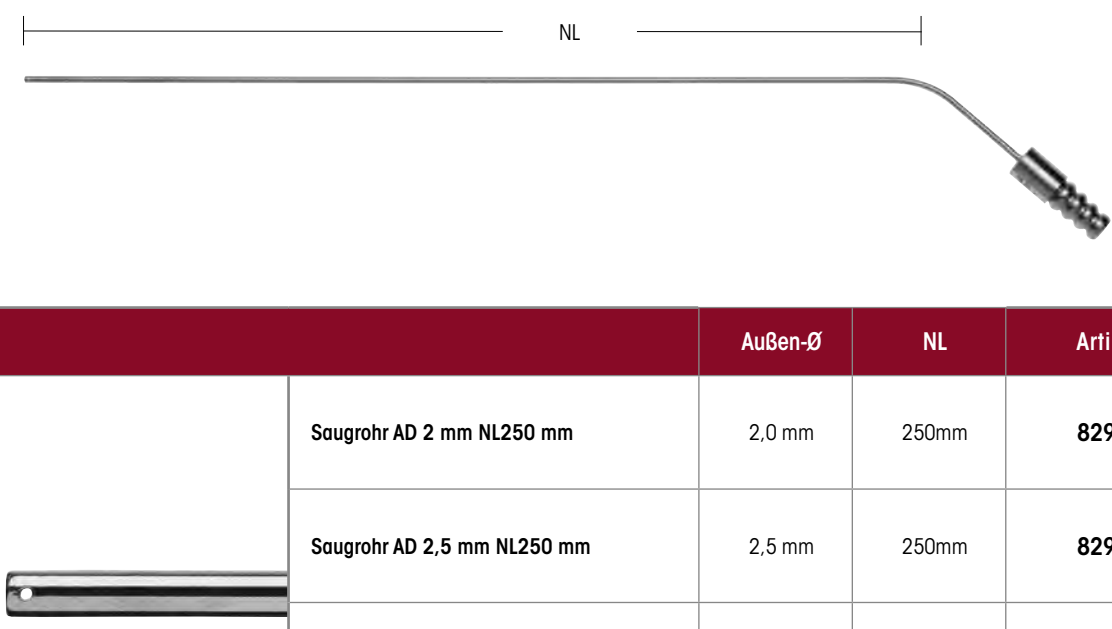

ZUBEHÖR

ZUM ABSAUGEN UND SPÜLEN



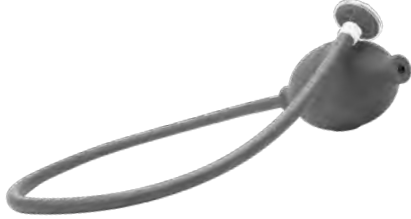

		Außen-Ø	NL	Artikel-Nr.
zentrale, seitliche Öffnungen, starr	Saugrohr AD 2 mm NL250 mm	2,0 mm	250mm	8291.22
	Saugrohr AD 2,5 mm NL250 mm	2,5 mm	250mm	8291.23
	Saugrohr AD 3 mm NL250 mm	3,0 mm	250mm	8291.24
	Saugrohr AD 4 mm NL500 mm	4,0 mm	500 mm	8291.45

HANDGEBLÄSE ZUM EINMALGEBRAUCH ZUM ABSAUGEN UND SPÜLEN

				
zur Luftinsufflation		Ø	GL	Artikel-Nr.
	<p>Handgebläse mit Filter zum Einmalgebrauch, steril (VE=5 ST)</p>	49 mm	567 mm	412700

GEWEBERETRAKTOR 5 MM



		Außen-Ø	NL	Artikel-Nr.
	Gewebetraktor Ø 5 mm NL 320 mm	5,0 mm	320 mm	8383.691

Zubehör	Artikel-Nr.
Luer-Verschlußkappe	887.00

V124|| Änderungen vorbehalten. Wir weisen darauf hin, dass nicht jedes Produkt in allen Ländern verfügbar ist. Bitte nehmen Sie die produktbegleitenden Informationen stets zur Kenntnis. Für genaue Informationen wenden Sie sich an Ihren Ansprechpartner oder direkt an die Richard Wolf GmbH.

CLIPAPPLIKATOR 10 MM



		Außen-Ø	NL	Artikel-Nr.
	Clipapplikator Ø 10 mm NL 340 mm	10 mm	340 mm	8389.911
hierzu:				Artikel-Nr.
	Einführungshülse 10 mm NL 80 mm mit Dichtungskappe			8389.991
Zur Clipunterbindung mit Ethicon® Ligaclip® EXTRA LT 300				
Ethicon® Ligaclips® (VE=108 ST.)				8389.915

Zubehör	Artikel-Nr.
Dichtungskappe DI 9,5-10,1 mm	89.08

CLIPAPPLIKATOR

10

V124|| Änderungen vorbehalten. Wir weisen darauf hin, dass nicht jedes Produkt in allen Ländern verfügbar ist. Bitte nehmen Sie die produktbegleitenden Informationen stets zur Kenntnis. Für genaue Informationen wenden Sie sich an Ihren Ansprechpartner oder direkt an die Richard Wolf GmbH.

ERAGON^{stitch}

DIE ERGONOMISCHE NADELHALTER-GENERATION

Durch individuelle Kombinationsmöglichkeiten von **ERAGONstitch** werden keine Anwenderwünsche offen gelassen. Neue Maßstäbe in puncto Komfort setzen wir durch das Zusammenspiel von Ergonomie, Vielseitigkeit, sowie Modularität und Präzision.

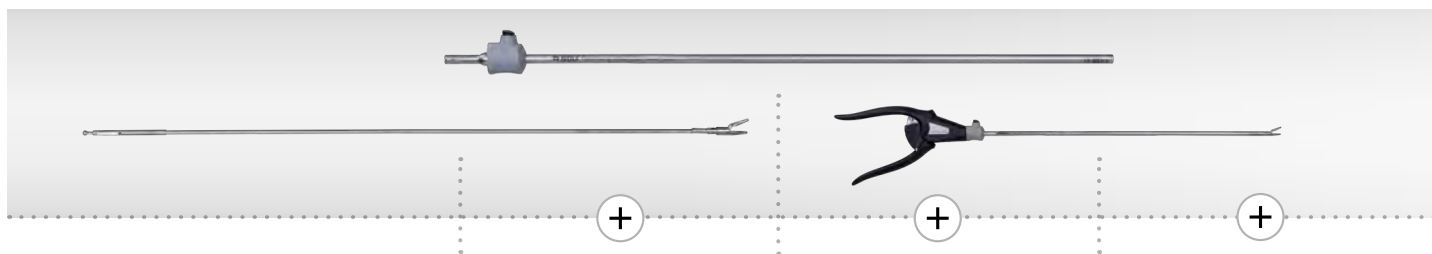

Nutzlänge wählen

Innenteil wählen

Schaftrohr wählen

Handgriff wählen





<p>∅ 5,0 mm</p>	<p>330 mm 450 mm</p>			
<p>∅ 3,5 mm</p>	<p>240 mm 330 mm</p>			

Nadelhalter ERAGONstitch



ERAGON^{stitch}
NADELHALTER Ø 3,5 MM







Nadelhalter-Innenteil			Schaffrohr, Ø 3,5 mm		Nadelhalter-Handgriff		Komplett-Instrument • Innenteil • Schaffrohr • Handgriff
							
			SL 240 mm	SL 330 mm	Axial	Abgewinkelt	
	MTL*	Artikel-Nr.	8390533	8391533	8393943	8393944	Artikel-Nr.
	12 mm	8391505	•		•		83915053
			•			•	83915054
gerade mit Hartmetalleinsatz einfach beweglich		8391506		•	•		83915063
				•		•	83915064

* MTL = Maulteillänge bei geschlossenem Maulteil (gerundete Angaben)

Zubehör für die manuelle und maschinelle Aufbereitung		Artikel-Nr.
	Spüladapter Reinigung Ø 9 mm, Länge 64 mm für unisolierte Schaffrohre	163503

V124 | Änderungen vorbehalten. Wir weisen darauf hin, dass nicht jedes Produkt in allen Ländern verfügbar ist. Bitte nehmen Sie die produktbegleitenden Informationen stets zur Kenntnis. Für genaue Informationen wenden Sie sich an Ihren Ansprechpartner oder direkt an die Richard Wolf GmbH.



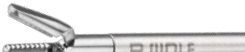

ERAGON *stitch*
NADELHALTER Ø 5,0 MM

Nadelhalter-Innenteil			Schaftrohr, Ø 5,0mm		Nadelhalter-Handgriff		Komplett-Instrument • Innenteil • Schaftrohr • Handgriff
							
	MTL*	Artikel-Nr.	8393533	8394533	8393943	8393944	Artikel-Nr.
	19 mm	8393507	•		•		83935073
			•			•	83935074
gerade mit Hartmetalleinsatz einfach beweglich	19 mm	8394507		•	•		83945073
				•		•	83945074
	19 mm	8393508	•		•		83935083
			•			•	83935084
gerade schmal mit Hartmetalleinsatz einfach beweglich	19 mm	8394508		•	•		83945083
				•		•	83945084
Nadelhalter-Innenteil Ø 5 mm kpl	19 mm	8393509	•		•		83935093
			•			•	83935094
	19 mm	8394509		•	•		83945093
				•		•	83945094
gerade, mit Aufrichtfunktion einfach beweglich				•		•	83945094

* MTL = Maulteillänge bei geschlossenem Maulteil (gerundete Angaben)

Zubehör für die manuelle und maschinelle Aufbereitung		Artikel-Nr.
	Spüladapter Reinigung Ø 9 mm, Länge 64 mm für unisolierte Schaftrohre	163503

ERAGON *stitch*
NADELHALTER Ø 5,0 MM

Nadelhalter-Innenteil			Schaftrohr, Ø 5,0mm		Nadelhalter-Handgriff		Komplett-Instrument • Innenteil • Schaftrohr • Handgriff
							
			SL 330 mm	SL 450 mm	mit On-Off-Rastfunktion, einseitig beweglich		
					Axial	Abgewinkelt	
	MTL*	Artikel-Nr.	8393533	8394533	8393943	8393944	Artikel-Nr.
	19 mm	8393518	•		•		83935183
			•			•	83935184
rechts gebogen mit Hartmetalleinsatz einfach beweglich	19 mm	8394518		•	•		83945183
				•		•	83945184
	19 mm	8393519	•		•		83935193
			•			•	83935194
links gebogen mit Hartmetalleinsatz einfach beweglich	19 mm	8394519		•	•		83945193
				•		•	83945194











V124|| Änderungen vorbehalten. Wir weisen darauf hin, dass nicht jedes Produkt in allen Ländern verfügbar ist. Bitte nehmen Sie die produktbegleitenden Informationen stets zur Kenntnis. Für genaue Informationen wenden Sie sich an Ihren Ansprechpartner oder direkt an die Richard Wolf GmbH.

Zubehör für die manuelle und maschinelle Aufbereitung		Artikel-Nr.
	Spüladapter Reinigung Ø 9 mm, Länge 64 mm für unisolierte Schaftrohre	163503

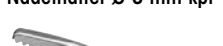
NADELHALTER

Ø 3,5 MM / 5 MM

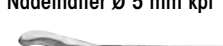

MODULARES SYSTEM

					
Nadelhalter-Innenteil mit Schaft				Nadelhalter-Handgriff axial	Komplett-Instrument • Innenteil • Schaftrohr • Handgriff
				einseitig beweglich ausschaltbare Rastsicherung	
	Artikel-Nr.	Ø	SL	8393.941	Artikel-Nr.
 Nadelhalter Ø 3,5 mm kpl mit Hartmetalleinsatz	8391.504	3,5 mm	340 mm	•	8391.501
 Nadelhalter Ø 5 mm kpl für gerade Nadeln	8393.504	5 mm	340 mm	•	8393.501
 Nadelhalter Ø 5 mm kpl	8393.505	5 mm	340 mm	•	8393.502
 mit Hartmetalleinsatz	8394.505	5 mm	430 mm	•	8394.502
 Nadelhalter Ø 5 mm kpl	8393.514	5 mm	340 mm	•	8393.511
rechts gebogen mit Hartmetalleinsatz	8394.514	5 mm	430 mm	•	8394.511
 Nadelhalter Ø 5 mm kpl	8393.515	5 mm	340 mm	•	8393.512
links gebogen mit Hartmetalleinsatz	8394.515	5 mm	430 mm	•	8394.512
 Sarbu-Nadelhalter Ø 5 mm kpl	8393.506	5 mm	340 mm	•	8393.503*
	8394.506	5 mm	430 mm	•	8394.503*

* mit automatischer Nadelaufstellvorrichtung und Schneidkante

NADELHALTER-HANDGRIFFE







Nadelhalter-Handgriff axial	nicht drehbar	mit Sperre	ohne HF	Artikel-Nr.
	•	•	•	8393.941





Nadelhalter-Handgriff <small>ERAGON <i>stitch</i></small>	axial	abgewinkelt	mit On-Off-Rastfunktion	einseitig beweglich	nicht drehbar	Artikel-Nr.
	•		•	•	•	8393943
		•	•	•	•	8393944

V124|| Änderungen vorbehalten. Wir weisen darauf hin, dass nicht jedes Produkt in allen Ländern verfügbar ist. Bitte nehmen Sie die produktbegleitenden Informationen stets zur Kenntnis. Für genaue Informationen wenden Sie sich an Ihren Ansprechpartner oder direkt an die Richard Wolf GmbH.

ERAGON modular

MODULARER KNOTENSCHIEBER Ø 5,0 MM, ISOLIERT

		Handgriff axial			
					
Alle Innenteile und Schaftrohre sind ebenfalls mit ERAGONaxial kombinierbar.		mit Sperre	ohne Sperre, mit HF-Anschluss	mit Sperre, mit HF-Anschluss	mit Sperre, nicht drehbar
Drehradaufsatz	Artikel-Nr.	83930082	83930083	83930084	83930085
	8988	•	•	•	•

Innenteil		Schaftrohr, Ø 5,0 mm, isoliert		Handgriff	Komplett-Instrument • Innenteil mit Schaftrohr • Handgriff
  MTL		SL 330 mm	SL 450 mm	 mit Sperre, ohne HF	Artikel-Nr.
	Artikel-Nr.	8393933	8394933	83930072	
Knotenschieber Ø 5 mm kpl	17 mm	8393.345			83933457
 mit distaler Aussparung, doppelbeweglich		8394345			83943457

KNOTENSCHIEBER

11

* MTL = Maulteillänge bei geschlossenem Maulteil (gerundete Angaben)

HF-Anschlusskabel siehe Blatt BDE116/117

KNOTENSCHIEBER 5 MM ZUM ENDOSKOPISCHEN NÄHEN



		Außen-Ø	NL	GL	Artikel-Nr.
	Knotenschieber Ø 3,7 mm NL 330 mm	3,7 mm	330 mm	380 mm	8383.55
für intraabdominale Knoten					
	Knotenschieber Ø 3,7 mm NL 330 mm	3,7 mm	330 mm	380 mm	8383.551
für extrakorporale Knoten					





		Außen-Ø	NL	GL	Artikel-Nr.
	Knotenschieber Ø 5 mm NL 330 mm nach Bueß	5,0 mm	330 mm	380 mm	8383.552
mit distaler Einkerbung und lateraler Öffnung zur optimalen Knotenführung, extrem atraumatische Spitze zur Benutzung als Taststab					

V124|| Änderungen vorbehalten. Wir weisen darauf hin, dass nicht jedes Produkt in allen Ländern verfügbar ist. Bitte nehmen Sie die produktbegleitenden Informationen stets zur Kenntnis. Für genaue Informationen wenden Sie sich an Ihren Ansprechpartner oder direkt an die Richard Wolf GmbH.



Endoskopisch kontrolliertes Faszienschluss-System NACH BUSCHE





				Artikel-Nr.
 für die subkutane Fasziennaht	Dichtkonus Ø 10-12 mm			8934.915
	Dichtkonus Ø 12-15 mm			8943.915
	Dichtkonus Ø 15-20 mm			8945.915
		Ø	NL	Artikel-Nr.
 Nadelzange mit aktiver Fadenhaltevorrichtung	Nadelzange Ø 2,45 mm NL 160 mm	2,45 mm	160 mm	8756.201

V124|| Änderungen vorbehalten. Wir weisen darauf hin, dass nicht jedes Produkt in allen Ländern verfügbar ist. Bitte nehmen Sie die produktbegleitenden Informationen stets zur Kenntnis. Für genaue Informationen wenden Sie sich an Ihren Ansprechpartner oder direkt an die Richard Wolf GmbH.

KANÜLEN 3,0 MM / 4,7 MM

				
mit Luer-Anschluss		Außen-Ø	NL	Artikel-Nr.
 Spitze Ø 1,4mm	Kanüle zur Injektion Ø 3 mm NL 340 mm	3,0 mm	340 mm	8379.732

				
mit 3 mm Luer-Anschluss		Ø	NL	Artikel-Nr.
 Spitze Ø 1,8 mm	Kanüle zur Injektion Ø 4,7 mm NL 350 mm	4,7 mm	350 mm	8383.65

hierzu:		NL	Artikel-Nr.
	<p>Einführungshülse GR 5,5 mm NL 45 mm</p> <p>Diese Hülse verhindert eine Beschädigung der Kanülenspitze beim Öffnen des Trokarhülseventils.</p>	45 mm	8383.00

V124|| Änderungen vorbehalten. Wir weisen darauf hin, dass nicht jedes Produkt in allen Ländern verfügbar ist. Bitte nehmen Sie die produktbegleitenden Informationen stets zur Kenntnis. Für genaue Informationen wenden Sie sich an Ihren Ansprechpartner oder direkt an die Richard Wolf GmbH.

TASTSTÄBE





		Ø	NL	Artikel-Nr.
	Taststab 3,5 mm NL 350 mm graduier	3,5 mm	350 mm	8379.672



		Ø	NL	Artikel-Nr.
	Taststab Ø 5 mm NL 328 mm graduier	5,0 mm	328 mm	8383.66
	Taststab Ø 5 mm NL 448 mm graduier	5,0 mm	448 mm	8384.66

MYOMBOHRER 5 MM / 10 MM



		Ø	NL	Artikel-Nr.
	Myomdrill Ø 5 mm NL 320 mm	5 mm	320 mm	8383.611
	Myomdrill Ø 10 mm	10 mm	340 mm	8385.301

V124|| Änderungen vorbehalten. Wir weisen darauf hin, dass nicht jedes Produkt in allen Ländern verfügbar ist. Bitte nehmen Sie die produktbegleitenden Informationen stets zur Kenntnis. Für genaue Informationen wenden Sie sich an Ihren Ansprechpartner oder direkt an die Richard Wolf GmbH.

INSUFFLATOR HIGHFLOW 45 BASIC



		Artikel-Nr.
Insufflator 45 BASIC kpl bestehend aus: Insufflator 45 BASIC FR 45l/min (2235001) und Netzkabel 3 m lang (2440.03)		22350012
Zubehör: Schlauchsets zur Insufflation		
Insufflationssystem , Insufflationsschlauch mit Filter (VE=10 ST) einzeln steril verpackt		2200/48BIKBTUA123
Insufflationsschlauchset L 2,5 m , High-Flow, D = 8 mm, autoklavierbar		8170.232
Insufflations-Schlauchset L 2,5 m , autoklavierbar		8170.101
Hygiene-Filter , steril, zum Einmalgebrauch (VE= 10 ST) einzeln steril verpackt		4171.111
Zubehör für Gasversorgung CO₂-Flasche		
Qualityreg CO₂ , Vordruckanschluss DIN ISO 477-6, Ausgangsanschluss NIST Manometer Durchflussmesser	DIN ISO 477-6	DM-DIN6-MS-NISTCO2
Qualityreg CO₂ , Vordruckanschluss DIN EN ISO 407 PIN INDEX, Ausgangsanschluss NIST Manometer Durchflussmesser	DIN EN ISO 407 PIN INDEX	DM-PIN-MS-NIST-CO2
Qualityreg CO₂ , Vordruckanschluss DIN EN ISO 5145, Ausgangsanschluss NIST Manometer Durchflussmesser	ISO 5145	DM-ISO-MS-NIST-CO2
mit		
Anschlussschlauch Quality CONNECT , CO ₂ , 1,5 m lang		DINCO2NIST-NIST1.5
Optional für schnelleren CO₂-Flaschenwechsel		
Schnellsteckadapter NIST , (2 Stück empfohlen), DIN mit Sicherungskette, Adapter NIST/ Kupplung mit Kette und Ring		DM-AD-CO2NISTDINKU
Anschlussschlauch DIN, CO₂ , ZGV-Stecker auf NIST-Verschraubung, ISO-farben, 1,5 m lang (Deckenampel)		DIN-CO2-ZGVNIST1.5
Anschluß ZGV		
Anschlussschlauch Quality CONNECT , CO ₂ , 5 m lang, DIN für zentrale CO ₂ -Gasversorgung (Dräger)		RW-CO2-ZGV-NIST5.0
Anschlussschlauch Quality CONNECT , CO ₂ , 5 m lang, NF für zentrale CO ₂ -Gasversorgung (Air Liquide)		NF-CO2-ZGV-NIST5.0
Anschlussschlauch DIN, CO₂ , ZGV-Stecker auf NIST-Verschraubung, ISO-farben, 1,5 m lang (Deckenampel)		DIN-CO2-ZGVNIST1.5
Softwaremodule (optional)		
Softwaremodul CAN-BUS CAN-BUS-Schnittstelle für die Integration in CORE		2235101
Softwaremodul BABY-MODE BABY-MODE für den speziellen Einsatz iwn der Pädiatrie		2235102
Softwaremodul VIDEOEINBLENDUNG Videoeinblendung mittels DIALOG über CAN-BUS		2235103

TECHNISCHE DATEN

INSUFFLATOR HIGHFLOW 45 BASIC

Insufflator 45 Basic		2235001
Geräteigenschaften		
Betriebsart	Dauerbetrieb	
Betriebsbedingungen	+10°C bis +40°C, 30% bis 75% rel. Feuchte, Luftdruck 700 hPa bis 1060 hPa	
Lager- und Transportbedingungen	- 20°C bis + 60°C , 10% bis 90% rel. Feuchte Luftdruck 700 hPa bis 1060 hPa	
Stromversorgung		
Netzanschluss + Frequenz	100-240 V~, 50/60 Hz	
Leistungsaufnahme	60 VA	
Stromaufnahme	0,6 - 0,2 A	
Sicherung	T 3,15 AH 250 V	
Regulatorische Standards		
Schutzklasse nach IEC / EN 60601-1 ; (UL 60601-1 / CSA C22.2 No.601.1 - für USA)	I	
Elektromagnetische Verträglichkeit (EMV)	IEC / EN 60601-1-2	
Richtlinie über Medizinprodukte 93/42/EWG	Klasse IIb	
Schutz gegen elektrischen Schlag	Anwendungsteil des Typs CF	
Schutzgrad gegen Eindringen von Flüssigkeit	IP 20 (nicht geschützt)	
Schutzgrad bei Anwendung in Gegenwart von brennbaren Gemischen	Gerät ist nicht explosionsgeschützt (Gerät nicht in zündfähiger Atmosphäre betreiben)	
Abmessungen und Gewichte		
Gewicht	8,9 kg (19,5 lbs)	
Abmessungen (B x H x T)	300 mm x 160 mm x 455 mm	

Relevante Anwendungsparameter	
Insufflationsmedium	med. CO ₂ (Reinheitsgrad > 99,5 %)
Intraabdominalen Druck	3 mmHg bis / to 25 mmHg, (± 2 mmHg) vorwählbar in 1 mmHg - Schritten
Gasflussrate Primärfüllung	1 l/min. (± 50 %)
Gasflussrate High Flow	2 l/min. bis 45 l/min. (± 20 %) vorwählbar in 1 l/min Schritten
Verbrauchsanzeige	0 l bis 9999 l (± 20 %)

INSUFFLATOR HIGHFLOW 45 EVAC

MIT RAUCHGASABSAUGUNG



		Artikel-Nr.
Insufflator 45 EVAC kpl bestehend aus: Insufflator 45 EVAC FR 45l/min (2235011), Netzkabel 3 m lang (2440.03) und Fußschalter 1 Pedal (2030.1031)		22350112
Zubehör: Schlauchsets zur Insufflation und Rauchgasabsaugung		
Insufflationssystem , Insufflationsschlauch mit Filter (VE=10 ST) einzeln steril verpackt		2200/48BIKBTUA123
Insufflationsschlauchset L 2,5 m , High-Flow, D = 8 mm, autoklavierbar		8170.232
Insufflations-Schlauchset L 2,5 m , autoklavavierbar		8170.101
Hygiene-Filter , steril, zum Einmalgebrauch (VE= 10 ST) einzeln steril verpackt		4171.111
Rauchgasabsaugungs-Schlauchset , steril, zum Einmalgebrauch (VE=10 ST)		2200/72BTUA1230001
Zubehör für Gasversorgung CO₂-Flasche		
Qualityreg CO₂ , Vordruckanschluss DIN ISO 477-6, Ausgangsanschluss NIST Manometer Durchflussmesser	DIN ISO 477-6	DM-DIN6-MS-NISTCO2
Qualityreg CO₂ , Vordruckanschluss DIN EN ISO 407 PIN INDEX, Ausgangsanschluss NIST Manometer Durchflussmesser	DIN EN ISO 407 PIN INDEX	DM-PIN-MS-NIST-CO2
Qualityreg CO₂ , Vordruckanschluss DIN EN ISO 5145, Ausgangsanschluss NIST Manometer Durchflussmesser	ISO 5145	DM-ISO-MS-NIST-CO2
mit		
Anschlusschlauch Quality CONNECT , CO ₂ , 1,5 m lang		DINCO2NIST-NIST1.5
Optional für schnelleren CO₂-Flaschenwechsel		
Schnellsteckadapter NIST , (2 Stück empfohlen), DIN mit Sicherungskette, Adapter NIST/ Kupplung mit Kette und Ring		DM-AD-CO2NISTDINKU
Anschlusschlauch DIN, CO₂ , ZGV-Stecker auf NIST-Verschraubung, ISO-farben, 1,5 m lang (Deckenampel)		DIN-CO2-ZGVNIST1.5
Anschluß ZGV		
Anschlusschlauch Quality CONNECT , CO ₂ , 5 m lang, DIN für zentrale CO ₂ -Gasversorgung (Dräger)		RW-CO2-ZGV-NIST5.0
Anschlusschlauch Quality CONNECT , CO ₂ , 5 m lang, NF für zentrale CO ₂ -Gasversorgung (Air Liquide)		NF-CO2-ZGV-NIST5.0
Anschlusschlauch DIN, CO₂ , ZGV-Stecker auf NIST-Verschraubung, ISO-farben, 1,5 m lang (Deckenampel)		DIN-CO2-ZGVNIST1.5
Softwaremodule (optional)		
Softwaremodul CAN-BUS CAN-BUS-Schnittstelle für die Integration in CORE		2235101
Softwaremodul BABY-MODE BABY-MODE für den speziellen Einsatz in der Pädiatrie		2235102
Softwaremodul VIDEOEINBLENDUNG Videoeinblendung mittels DIALOG über CAN-BUS		2235103

TECHNISCHE DATEN

INSUFFLATOR HIGHFLOW 45 EVAC

Insufflator 45 EVAC		2235011
Geräteigenschaften		
Betriebsart	Dauerbetrieb	
Betriebsbedingungen	+10°C bis +40°C, 30% bis 75% rel. Feuchte, Luftdruck 700 hPa bis 1060 hPa	
Lager- und Transportbedingungen	- 20°C bis + 60°C , 10% bis 90% rel. Feuchte Luftdruck 700 hPa bis 1060 hPa	
Stromversorgung		
Netzanschluss + Frequenz	100-240 V~, 50/60 Hz	
Leistungsaufnahme	60 VA	
Stromaufnahme	0,6 - 0,2 A	
Sicherung	T 3,15 AH 250 V	
Regulatorische Standards		
Schutzklasse nach IEC / EN 60601-1 ; (UL 60601-1 / CSA C22.2 No.601.1 - für USA)	I	
Elektromagnetische Verträglichkeit (EMV)	IEC / EN 60601-1-2	
Richtlinie über Medizinprodukte 93/42/EWG	Klasse IIb	
Schutz gegen elektrischen Schlag	Anwendungsteil des Typs CF	
Schutzgrad gegen Eindringen von Flüssigkeit	IP 20 (nicht geschützt)	
Schutzgrad bei Anwendung in Gegenwart von brennbaren Gemischen	Gerät ist nicht explosionsgeschützt (Gerät nicht in zündfähiger Atmosphäre betreiben)	
Abmessungen und Gewichte		
Gewicht	8,9 kg (19,5 lbs)	
Abmessungen (B x H x T)	300 mm x 160 mm x 455 mm	

Relevante Anwendungsparameter	
Insufflationsmedium	med. CO ₂ (Reinheitsgrad > 99,5 %)
Intraabdominalen Druck	3 mmHg bis / to 25 mmHg, (± 2 mmHg) vorwählbar in 1 mmHg - Schritten
Gasflussrate Primärfüllung	1 l/min. (± 50 %)
Gasflussrate High Flow	2 l/min. bis 45 l/min. (± 20 %) vorwählbar in 1 l/min Schritten
Verbrauchsanzeige	0 l bis 9999 l (± 20 %)

INSUFFLATOR HIGHFLOW 45 HEAT MIT GASERWÄRMUNG



		Artikel-Nr.
Insufflator 45 HEAT kpl bestehend aus: Insufflator 45 HEAT FR 45L/min (2235021) und Netzkabel 3 m lang (2440.03)		22350212
Zubehör: Schlauchsets zur Insufflation mit Erwärmung		
Insufflationsschlauchset L 3m Highflow mit Heizspirale und integriertem Hygienefilter, steril, zum Einmalgebrauch, (VE=10 ST) einzeln steril verpackt		4170502
Insufflationsschlauch für 2235021/031 L 3m Highflow mit Heizspirale, autoklavierbar, 3,0 m Mit dem wiederverwendbaren Schlauch sind bis zu 100 Anwendungen möglich.		8170202
Hygiene-Filter , steril, zum Einmalgebrauch (VE=10 ST) einzeln steril verpackt		4171.111
Zubehör für Gasversorgung CO₂-Flasche		
Qualityreg CO₂ , Vordruckanschluss DIN ISO 477-6, Ausgangsanschluss NIST Manometer Durchflussmesser	DIN ISO 477-6	DM-DIN6-MS-NISTCO2
Qualityreg CO₂ , Vordruckanschluss DIN EN ISO 407 PIN INDEX, Ausgangsanschluss NIST Manometer Durchflussmesser	DIN EN ISO 407 PIN INDEX	DM-PIN-MS-NIST-CO2
Qualityreg CO₂ , Vordruckanschluss DIN EN ISO 5145, Ausgangsanschluss NIST Manometer Durchflussmesser	ISO 5145	DM-ISO-MS-NIST-CO2
mit		
Anschlusschlauch Quality CONNECT , CO ₂ , 1,5 m lang		DINCO2NIST-NIST1.5
Optional für schnelleren CO₂-Flaschenwechsel		
Schnellsteckadapter NIST , (2 Stück empfohlen), DIN mit Sicherungskette, Adapter NIST/ Kupplung mit Kette und Ring		DM-AD-CO2NISTDINKU
Anschlusschlauch DIN, CO₂ , ZGV-Stecker auf NIST-Verschraubung, ISO-farben, 1,5 m lang (Deckenampel)		DIN-CO2-ZGVNIST1.5
Anschluß ZGV		
Anschlusschlauch Quality CONNECT , CO ₂ , 5 m lang, DIN für zentrale CO ₂ -Gasversorgung (Dräger)		RW-CO2-ZGV-NIST5.0
Anschlusschlauch Quality CONNECT , CO ₂ , 5 m lang, NF für zentrale CO ₂ -Gasversorgung (Air Liquide)		NF-CO2-ZGV-NIST5.0
Anschlusschlauch DIN, CO₂ , ZGV-Stecker auf NIST-Verschraubung, ISO-farben, 1,5 m lang (Deckenampel)		DIN-CO2-ZGVNIST1.5
Softwaremodule (optional)		
Softwaremodul CAN-BUS CAN-BUS-Schnittstelle für die Integration in CORE		2235101
Softwaremodul BABY-MODE BABY-MODE für den speziellen Einsatz in der Pädiatrie		2235102
Softwaremodul VIDEOEINBLENDUNG Videoeinblendung mittels DIALOG über CAN-BUS		2235103

TECHNISCHE DATEN

INSUFFLATOR HIGHFLOW 45 HEAT

Insufflator 45 HEAT		2235021
Geräteigenschaften		
Betriebsart	Dauerbetrieb	
Betriebsbedingungen	+10°C bis +40°C, 30% bis 75% rel. Feuchte, Luftdruck 700 hPa bis 1060 hPa	
Lager- und Transportbedingungen	- 20°C bis + 60°C , 10% bis 90% rel. Feuchte Luftdruck 700 hPa bis 1060 hPa	
Stromversorgung		
Netzanschluss + Frequenz	100-127 / 220-240 V~, 50/60 Hz	
Leistungsaufnahme	80 VA	
Stromaufnahme	0,8 - 0,3 A	
Sicherung	T 3,15 AH 250 V	
Regulatorische Standards		
Schutzklasse nach IEC / EN 60601-1 ; (UL 60601-1 / CSA C22.2 No.601.1 - für USA)	I	
Elektromagnetische Verträglichkeit (EMV)	IEC / EN 60601-1-2	
Richtlinie über Medizinprodukte 93/42/EWG	Klasse IIb	
Schutz gegen elektrischen Schlag	Anwendungsteil des Typs CF	
Schutzgrad gegen Eindringen von Flüssigkeit	IP 20 (nicht geschützt)	
Schutzgrad bei Anwendung in Gegenwart von brennbaren Gemischen	Gerät ist nicht explosionsgeschützt (Gerät nicht in zündfähiger Atmosphäre betreiben)	
Abmessungen und Gewichte		
Gewicht	11,0 kg (23,3 lbs)	
Abmessungen (B x H x T)	300 mm x 160 mm x 455 mm	
Relevante Anwendungsparameter		
Insufflationsmedium	med. CO ₂ (Reinheitsgrad > 99,5 %)	
Intraabdominalen Druck	3 mmHg bis / to 25 mmHg, (± 2 mmHg) vorwählbar in 1 mmHg - Schritten	
Gasflussrate Primärfüllung	1 l/min. (± 50 %)	
Gasflussrate High Flow	2 l/min. bis 45 l/min. (± 20 %) vorwählbar in 1 l/min Schritten	
Verbrauchsanzeige	0 l bis 9999 l (± 20 %)	

INSUFFLATOR HIGHFLOW 45 EVAC + HEAT

MIT RAUCHGASABSAUGUNG UND GASERWÄRMUNG



		Artikel-Nr.
Insufflator 45 EVAC + HEAT kpl bestehend aus: Insufflator 45 EVAC + HEAT FR 45L/min(2235031), Netzkabel 3 m lang (2440.03) und Fußschalter 1 Pedal (2030.1031)		22350312
Zubehör: Schlauchsets zur Insufflation mit Erwärmung und Rauchgasabsaugung		
Insufflationsschlauchset L 3m Highflow, mit Heizspirale und integriertem Hygienefilter, steril, zum Einmalgebrauch, (VE=10 ST) einzeln steril verpackt		4170502
Insufflationsschlauch für 2235021/031 L 3m Highflow, mit Heizspirale, autoklavierbar Mit dem wiederverwendbaren Schlauch sind bis zu 100 Anwendungen möglich.		8170202
Hygiene-Filter , steril, zum Einmalgebrauch (VE=10 ST) einzeln steril verpackt		4171.111
Rauchgasabsaugungs-Schlauchset , steril, zum Einmalgebrauch (VE=10 ST)		2200/72BTUA1230001
Zubehör für Gasversorgung CO₂-Flasche		
Qualityreg CO₂ , Vordruckanschluss DIN ISO 477-6, Ausgangsanschluss NIST Manometer Durchflussmesser	DIN ISO 477-6	DM-DIN6-MS-NISTCO2
Qualityreg CO₂ , Vordruckanschluss DIN EN ISO 407 PIN INDEX, Ausgangsanschluss NIST Manometer Durchflussmesser	DIN EN ISO 407 PIN INDEX	DM-PIN-MS-NIST-CO2
Qualityreg CO₂ , Vordruckanschluss DIN EN ISO 5145, Ausgangsanschluss NIST Manometer Durchflussmesser	ISO 5145	DM-ISO-MS-NIST-CO2
mit		
Anschlusschlauch Quality CONNECT , CO ₂ , 1,5 m lang		DINCO2NIST-NIST1.5
Optional für schnelleren CO₂-Flaschenwechsel		
Schnellsteckadapter NIST , (2 Stück empfohlen), DIN mit Sicherungskette, Adapter NIST/ Kupplung mit Kette und Ring		DM-AD-CO2NISTDINKU
Anschlusschlauch DIN, CO₂ , ZGV-Stecker auf NIST-Verschraubung, ISO-farben, 1,5 m lang (Deckenampel)		DIN-CO2-ZGVNIST1.5
Anschluß ZGV		
Anschlusschlauch Quality CONNECT , CO ₂ , 5 m lang, DIN für zentrale CO ₂ -Gasversorgung (Dräger)		RW-CO2-ZGV-NIST5.0
Anschlusschlauch Quality CONNECT , CO ₂ , 5 m lang, NF für zentrale CO ₂ -Gasversorgung (Air Liquide)		NF-CO2-ZGV-NIST5.0
Anschlusschlauch DIN, CO₂ , ZGV-Stecker auf NIST-Verschraubung, ISO-farben, 1,5 m lang (Deckenampel)		DIN-CO2-ZGVNIST1.5
Softwaremodule (optional)		
Softwaremodul CAN-BUS CAN-BUS-Schnittstelle für die Integration in CORE		2235101
Softwaremodul BABY-MODE BABY-MODE für den speziellen Einsatz in der Pädiatrie		2235102
Softwaremodul VIDEOEINBLENDUNG Videoeinblendung mittels DIALOG über CAN-BUS		2235103

TECHNISCHE DATEN

INSUFFLATOR HIGHFLOW 45 EVAC + HEAT

Insufflator 45 EVAC + HEAT		2235031
Geräteigenschaften		
Betriebsart	Dauerbetrieb	
Betriebsbedingungen	+10°C bis +40°C, 30% bis 75% rel. Feuchte, Luftdruck 700 hPa bis 1060 hPa	
Lager- und Transportbedingungen	- 20°C bis + 60°C , 10% bis 90% rel. Feuchte Luftdruck 700 hPa bis 1060 hPa	
Stromversorgung		
Netzanschluss + Frequenz	100-127 / 220-240 V~, 50/60 Hz	
Leistungsaufnahme	80 VA	
Stromaufnahme	0,8 - 0,3 A	
Sicherung	T 3,15 AH 250 V	
Regulatorische Standards		
Schutzklasse nach IEC / EN 60601-1 ; (UL 60601-1 / CSA C22.2 No.601.1 - für USA)	I	
Elektromagnetische Verträglichkeit (EMV)	IEC / EN 60601-1-2	
Richtlinie über Medizinprodukte 93/42/EWG	Klasse IIb	
Schutz gegen elektrischen Schlag	Anwendungsteil des Typs CF	
Schutzgrad gegen Eindringen von Flüssigkeit	IP 20 (nicht geschützt)	
Schutzgrad bei Anwendung in Gegenwart von brennbaren Gemischen	Gerät ist nicht explosionsgeschützt (Gerät nicht in zündfähiger Atmosphäre betreiben)	
Abmessungen und Gewichte		
Gewicht	11,0 kg (23,3 lbs)	
Abmessungen (B x H x T)	300 x 160 x 455 mm	

Relevante Anwendungsparameter	
Insufflationsmedium	med. CO ₂ (Reinheitsgrad > 99,5 %)
Intraabdominalen Druck	3 mmHg bis / to 25 mmHg, (± 2 mmHg) vorwählbar in 1 mmHg - Schritten
Gasflussrate Primärfüllung	1 l/min. (± 50 %)
Gasflussrate High Flow	2 l/min. bis 45 l/min. (± 20 %) vorwählbar in 1 l/min Schritten
Verbrauchsanzeige	0 l bis 9999 l (± 20 %)

STERILES RAUCHABZUGSSYSTEM ZUR RAUCHGAS AUSLEITUNG

	
Artikel-Nr.	
<p>Rauchabzugssystem Rauchfilter mit Schlauch (VE=10 ST) einzeln steril verpackt</p>	<p>2200/47BDKBTUA123</p>

FLUID CONTROL 2225

SAUG- UND SPÜLPUMPE



core

		Artikel-Nr.
FLUID CONTROL 2225 Spülpumpe für Hys/Uro/Lap kpl bestehend aus: Spülpumpe für Hys/Uro/Lap (2225001) und Netzkabel 3 m lang (2440.03)		22250011
hierzu:		
Bilanzierungsmodul für die Hysteroskopie und Endourologie, Fluidmanagement zur Flüssigkeitsbilanzierung in Kombination mit FLUID CONTROL 2225, Fahrständer mit integrierten Wiegezellen und Aufnahme für bis zu 4 Spülflüssigkeitsbeute		2225023

Zubehör		Artikel-Nr.
Fußschalter	verwendbar nur in der Urologie und innerhalb der Indikation TUR / Enukektion, Möglichkeit zur kurzzeitigen Druckerhöhung bei schlechten Sichtverhältnissen ("Flush"-Funktion)	2204901

V124 | Änderungen vorbehalten. Wir weisen darauf hin, dass nicht jedes Produkt in allen Ländern verfügbar ist. Bitte nehmen Sie die produktbegleitenden Informationen stets zur Kenntnis. Für genaue Informationen wenden Sie sich an Ihren Ansprechpartner oder direkt an die Richard Wolf GmbH.

FLUID CONTROL 2225

SAUG-SPÜLSCHLAUCHSETS

Spülung			Artikel-Nr.
Zubehör - wiederverwendbar	Schlauchset mit Anstechdorn	mit Luer-Lock-Anschluss, autoklavierbar, inkl. 10 Ersatzmembranen, wiederverwendbar für 20 Aufbereitungszyklen	8171223
Zubehör - zum Einmalgebrauch	Spülschlauchset mit Anstechdorn L 3m	(VE=10 ST), mit Luer-Lock-Anschluss, steriler Einmalartikel	4171223
	Schlauchset mit CARE-LOCK L 3m	(VE=10 ST), steriler Einmalartikel	4171224
	Saug-Spülschlauchset	(VE=10 ST), mit Anstechdorn, steriler Einmalartikel, PVC	4171225

Absaugung			Artikel-Nr.
Zubehör - wiederverwendbar	Schlauchset für Vakuum, inkl. Filter	mit integriertem Hygienefilter, VE=10 ST, Nutzungsdauer 30 Tage (konnektiert an Spülpumpe)	2206207
	Spülschlauch	L 1,2m, mit Luer Lock, für Saug-Spül-Handgriff 8385.901 und Schlauchset 8171223 oder 8170.223	817123
	Saugschlauch L 3m	für Saug-Spül-Handgriff 8385.901	8171402
	Sekretbehälter 2 L	2 Liter, ohne Deckel	8170.6551
	hierzu: Deckel	für Sekretbehälter 8170.6551, wiederverwendbar	8170.6552
Zubehör - zum Einmalgebrauch	Sekretbehälter 2,5L	2,5 Liter	41706566
	Sekretbehälter kpl bestehend aus:	Sekretbehälter 2,5 L (41706566) und Sekretbeutel (VE=90 ST) (41706564)	4170657
	Schlauchset für Absaugung (2 Anschlüsse)	steriler Einmalartikel, (VE=10 ST) zur Verbindung von Instrumenten mit Auffang-Behälter	T0503-01
	Abgewinkelte 90°-Steckkupplung	(VE=10 ST) Verbindung des Vakuumschlauchs 2206207 mit den Einweg-Behältersystemen	0771019

FLUID CONTROL 2225

VERKABELUNGSZUBEHÖR

		Artikel-Nr.
Patchkabel, RJ45 SFTP, 0,5 m	Kabellänge 0,5 m	72325378
Patchkabel, RJ45 HRSTM11 1,0 m	Kabellänge 1,0 m	72325429
Patchkabel, RJ45 S/FTP CAT.6 10 m	Kabellänge 10 m	72325434
Plastikkappen für Netzwerkbuchse	(VE=8 ST)	5592105
Netzkabel	Kabellänge 3 m	2440.03

V124|| Änderungen vorbehalten. Wir weisen darauf hin, dass nicht jedes Produkt in allen Ländern verfügbar ist. Bitte nehmen Sie die produktbegleitenden Informationen stets zur Kenntnis. Für genaue Informationen wenden Sie sich an Ihren Ansprechpartner oder direkt an die Richard Wolf GmbH.

TECHNISCHE DATEN

FLUID CONTROL 2225

FLUID CONTROL 2225		2225001
Geräteigenschaften		
Betriebsbedingungen	+10°C bis +40°C, 30% bis 75% rel. Feuchte, 70 bis 106 kPa Luftdruck 3000 m max. Einsatzhöhe über NN	
Lager- und Transportbedingungen	- 20°C bis + 60°C , 10% bis 90% rel. Feuchte 70 bis 106 kPa Luftdruck	
Stromversorgung		
Netzanschluss + Frequenz	100-240 V~, 50/60 Hz	
Leistungsaufnahme	100 V / 60 Hz	110 VA
	240 V / 50 Hz	120 VA
Stromaufnahme	100 V / 60 Hz	1,10 A
	240 V / 50 Hz	0,50 A
Sicherung	T 3,15 AH, 250 V	
Regulatorische Standards		
Schutzklasse (I, II)	I	
Elektromagnetische Verträglichkeit (EMV)	EN 60601-1 / IEC 60601-1 EN 60601-1-2 / IEC 60601-1-2	
Richtlinie über Medizinprodukte 93/42/EWG	Klasse IIb	
Gehäuseschutzart (IP-Code)	IP21	
Schutz gegen elektrischen Schlag	Anwendungsteil des Typs BF	
Schutzgrad bei Anwendung in Gegenwart von brennbaren Gemischen	Gerät ist nicht explosionsgeschützt (Gerät nicht in zündfähiger Atmosphäre betreiben)	
Maximaler Saugunterdruck	-60kPa	
Abmessungen und Gewichte		
Gewicht	8,8 kg	
Abmessungen (B x H x T)	300 mm x 157 mm x 436 mm	
Relevante Anwendungsparameter		
Sollfluss-Bereich	Hysteroskopie: 800 ml/min (max. Flow, nicht einstellbar) Endourologie: 10 - 800 ml/min (max. Flow) Laparoskopie: 0,1 - 1,8 l/min (max. Flow)	
Saugleistung	max. 2 l/min	
Ausgangs-Solldruckbereich	Hysteroskopie: 15 - 200 mmHg Endourologie: 15 - 90 mmHg / 20 - 120 cmH2O Laparoskopie: 300 mmHg (fest eingestellt)	
Druck	0-300 mmHg	
Defizit	-9990 bis +9990 ml / 0 bis 99,9 l	

TECHNISCHE DATEN

FLUID CONTROL 2225

Bilanzierungsmodul		2225023
Geräteigenschaften		
Betriebsbedingungen	+10°C bis +40°C, 30% bis 75% rel. Feuchte, 70 bis 106 kPa Luftdruck 3000 m max. Einsatzhöhe über NN	
Lager- und Transportbedingungen	- 20°C bis + 60°C , 10% bis 90% rel. Feuchte 70 bis 106 kPa Luftdruck	
Regulatorische Standards		
Elektromagnetische Verträglichkeit (EMV)	EN 60601-1 / IEC 60601-1 EN 60601-1-2 / IEC 60601-1-2	
Gehäuseschutzart (IP-Code)	IP21	
Maximale Belastung der Behälterwaage	16 kg / 4 Behälter zu jeweils 3 l	
Maximale Belastung der Beutelwaage	23 kg / 4 Beutel zu jeweils 5 l	
Abmessungen und Gewichte		
Gewicht	15,4 kg	
Abmessungen (B x H x T)	618 mm x 1064 mm x 618 mm	

Fußschalter		2204901
Stromversorgung		
Netzanschluss	max. 24 V	
Leistungsaufnahme	max. 0,1 A	
Regulatorische Standards		
Elektromagnetische Verträglichkeit (EMV)	EN 60601-1 / IEC 60601-1	
Gehäuseschutzart (IP-Code)	IPX8	
Stecker	7-poliger Bundsteckverbinder	
Kabellänge	4,5 m	
Abmessungen und Gewichte		
Gewicht	300 g	
Abmessungen (B x H x T)	66 mm x 27 mm x 91 mm	

FLUID CONTROL LAP 2216

		
Artikel-Nr.		
<p>FLUID CONTROL LAP Saug-Spülpumpe kpl bestehend aus: LAP Saug-Spülpumpe (2216001) und Netzkabel 3 m lang (2440.03)</p>		<p>22160011</p>

Zubehör		Artikel-Nr.
Halterung	zum Befestigen für Saugbehälter am Irrigatorständer oder MUT-Wagen	2215.992
Universalhalterung	für FLUID CONTROL LAP an RIWomobil	32114605

V124|| Änderungen vorbehalten. Wir weisen darauf hin, dass nicht jedes Produkt in allen Ländern verfügbar ist. Bitte nehmen Sie die produktbegleitenden Informationen stets zur Kenntnis. Für genaue Informationen wenden Sie sich an Ihren Ansprechpartner oder direkt an die Richard Wolf GmbH.

LAP SAUG-SPÜLPUMPE 2216

SAUG-SPÜLSCHLAUCHSETS

Spülung			Artikel-Nr.
Zubehör - wiederverwendbar	Schlauchset mit Anstechdorn	mit Luer-Lock-Anschluss, autoklavierbar, inkl. 10 Ersatzmembranen, wiederverwendbar für 20 Aufbereitungszyklen	8171223
Zubehör - zum Einmalgebrauch	Spülschlauchset mit Anstechdorn L 3m	(VE=10 ST), mit Luer-Lock-Anschluss, steriler Einmalartikel	4171223
	Schlauchset mit CARE-LOCK L 3m	(VE=10 ST), steriler Einmalartikel	4171224
	Saug-Spülschlauchset	(VE=10 ST), mit Anstechdorn, steriler Einmalartikel, PVC	4171225

Absaugung			Artikel-Nr.
Zubehör - wiederverwendbar	Schlauchset für Vakuum, inkl. Filter	mit integriertem Hygienefilter, VE=10 ST, Nutzungsdauer 30 Tage (konnektiert an Spülpumpe)	2206207
	Spülschlauch	L 1,2m, mit Luer Lock, für Saug-Spül-Handgriff 8385.901 und Schlauchset 8171223 oder 8170.223	817123
	Saugschlauch L 3m	für Saug-Spül-Handgriff 8385.901	8171402
	Sekretbehälter 2 L	2 Liter, ohne Deckel	8170.6551
	hierzu: Deckel	für Sekretbehälter 8170.6551, wiederverwendbar	8170.6552
Zubehör - zum Einmalgebrauch	Sekretbehälter 2,5L	2,5 Liter	41706566
	Sekretbehälter kpl bestehend aus:	Sekretbehälter 2,5 L (41706566) und Sekretbeutel (VE=90 ST) (41706564)	4170657
	Schlauchset für Absaugung (2 Anschlüsse)	steriler Einmalartikel, (VE=10 ST) zur Verbindung von Instrumenten mit Auffang-Behälter	T0503-01
	Abgewinkelte 90°-Steckkupplung	(VE=10 ST) Verbindung des Vakuumschlauchs 2206207 mit den Einweg-Behältersystemen	0771019

TECHNISCHE DATEN

FLUID CONTROL LAP 2216

LAP Saug-Spülpumpe		2216001
Geräteigenschaften		
Betriebsbedingungen	+10°C bis +40°C, 30% bis 75% rel. Feuchte, Luftdruck 700 hPa bis 1060 hPa 3000 m max. Einsatzhöhe über NN	
Lagerbedingungen	5°C bis + 40°C , 5% bis 90% rel. Feuchte Luftdruck 700 hPa bis 1060 hPa	
Transportbedingungen	- 20°C bis + 60°C , 5% bis 90% rel. Feuchte Luftdruck 700 hPa bis 1060 hPa	
Stromversorgung		
Netzanschluss + Frequenz	100-240 V~, 50/60 Hz	
Leistungsaufnahme	100 V / 60 Hz	65 VA
	240 V / 50 Hz	96 VA
Stromaufnahme	100 V / 60 Hz	0,65 A
	240 V / 50 Hz	0,42 A
Schutzklasse	I	
Elektromagnetische Verträglichkeit (EMV)	IEC 60601-1 / EN 60601-1 IEC 60601-1-2 / EN 60601-1-2	
Richtlinie über Medizinprodukte 93/42/EWG	Klasse IIa	
Schutz gegen elektrischen Schlag	Anwendungsteil des Typs BF	
Schutzgrad gegen Eindringen von Flüssigkeit	IP 41	
Schutzgrad bei Anwendung in Gegenwart von brennbaren Gemischen	Gerät ist nicht explosionsgeschützt (Gerät nicht in zündfähiger Atmosphäre betreiben)	
Abmessungen und Gewichte		
Gewicht	4 kg	
Abmessungen (B x H x T) mit Knebelschraube	140 mm x 210 mm x 295 mm	

Relevante Anwendungsparameter	
Maximale Förderleistung	Spülen: 2,0 l/min (± 10%), Saugen: 2,0 l/min (+0,4/-0,1 l/min)
Maximaler Pumpdruck	400 mm Hg (± 50 mm Hg)
Motorabschaltung	500 mm Hg nach 5 s (± 25 mm Hg)
Saugdruck	zwischen -50 kpa und -60 kpa
Anschlüsse	Potentialausgleich, Vakuumschluss

HF-GENERATOR 2260

core

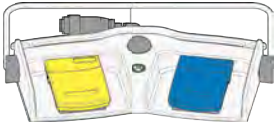

		Artikel-Nr.
HF-Chirurgiegenerator 400 kHz	zum Anschluss von monopolarer und bipolarer Zubehör, internationale Version (BOWA, KLS Martin, Olympus, Karl Storz, Valleylab)	2260001
HF-Chirurgiegenerator 400 kHz	zum Anschluss von monopolarer und bipolarer Zubehör, E-Version (Erbe)	2260002

Notwendiges Zubehör	Kabellänge	Artikel-Nr.
Fußschalter 2 Pedale L 5m mit festem Anschlusskabel, wiederverwendbar 		2260021
Neutralelektrode zur Verwendung mit Hochfrequenzchirurgie-Gerät, Folienbeutel mit 5 Neutralelektroden, (VE=50 ST)		1280H
HF-Neutral-Elektroden-Kabel mono L 4,5 m	4,5 m	2260031
Netzkabel	3,0 m	2440.03
HF-Anschlusskabel bipo L 3 m	3,0 m	8108233
HF-Anschlusskabel bipo L 5 m	5,0 m	8108253

V124 | Änderungen vorbehalten. Wir weisen darauf hin, dass nicht jedes Produkt in allen Ländern verfügbar ist. Bitte nehmen Sie die produktbegleitenden Informationen stets zur Kenntnis. Für genaue Informationen wenden Sie sich an Ihren Ansprechpartner oder direkt an die Richard Wolf GmbH.

HF-GENERATOR 2260

TECHNISCHE DATEN

HF-Chirurgiegenerator 400kHz		2260001 / 2260002
Geräteigenschaften		
Art der Steuerelemente an der Gehäusefront		Touchpanel
Ausgangsleistung	max. Schneideleistung	400 W
	max. Koagulationsleistung	350 W
Leckströme NF und HF		gemäß DIN EN 60601-1 und DIN EN 60601-2-2
Signalpegel		HF Anzeige 55 dB(A); einstellbar 45 – 60 dB(A) Alarm 65 dB(A)
Betriebsbedingungen		+10°C bis +40°C, 30% bis 75% rel. Feuchte, 700 hPa bis 1060 hPa Luftdruck
Lager- und Transportbedingungen		- 20°C bis + 60°C, 10% bis 90% rel. Feuchte, 700 hPa bis 1060 hPa Luftdruck
Stromversorgung		
Netzanschluss + Frequenz		100-240 V~, 50/60 Hz
Leistungsaufnahme	ohne HF-Abgabe	45 VA
	bei max. Ausgangsleistung	650 VA
Stromaufnahme		max. 6,3 A
Sicherung		T 6,3 AH 250 V
Regulatorische Standards		
Schutzklasse nach EN / IEC 60601-1; (UL 2601-1 / CSA C22.2 No.601.1 - für USA)		I
Elektromagnetische Verträglichkeit (EMV)		EN/IEC 60601-1-2
Richtlinie über Medizinprodukte 93/42/EWG		Klasse IIb
Schutzgrad gegen Eindringen von Flüssigkeit (DIN EN/IEC 60529)		IPX0
Schutzgrad gegen Eindringen von festen Stoffen		IP2X
Betriebsart (Einschaltdauer ED)		Intermittierend INT 10 s/30 s entsprechend 25 % ED
Schutz gegen elektrischen Schlag		Anwendungsteil des Typs CF, defibrillationsfest
Schutzgrad bei Anwendung in Gegenwart von brennbaren Gemischen		Gerät ist nicht explosionsgeschützt (Gerät nicht in zündfähiger Atmosphäre betreiben)
Abmessungen und Gewichte		
Gewicht		10,2 kg (22,4 lbs)
Abmessungen (B x H x T)		300 x 159 x 419 mm

HF-ANSCHLUSSKABEL MONO 815xxx

Anschluss Instrument	Anschluss Gerät		Artikel-Nr.
WOLF Resektoskope 	 ERBE (ACC / ICC / VIO) / BOWA (EU) R.Wolf HF-Chirurgiegenerator 400kHz 2260002	HF-Anschlusskabel mono L 3m	815.032
		HF-Anschlusskabel mono L 5m	815.052
	 ERBE (T-Serie)	HF-Anschlusskabel mono L 3m	815.132
		HF-Anschlusskabel mono L 5m	815.152
HF-Elektroden, monopolar 	 Martin (m-Version) / Berchtold / Aesculap	HF-Anschlusskabel mono L 3m	815.031
		HF-Anschlusskabel mono L 5m	815.051
	 Bovie / Valleylab / Erbe (Int.) / International R.Wolf HF-Chirurgiegenerator 400kHz 2260001	HF-Anschlusskabel mono L 3m	815.033
		HF-Anschlusskabel mono L 5m	815.053
	 BOWA (Int. / EU) Eschmann und andere Geräte mit 4 mm Stecker R.Wolf HF-Chirurgiegenerator 400kHz 2260001	HF-Anschlusskabel mono L 3m	815.034
HF-Anschlusskabel mono L 5m		815.054	









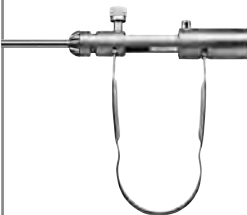

V124 | Änderungen vorbehalten. Wir weisen darauf hin, dass nicht jedes Produkt in allen Ländern verfügbar ist. Bitte nehmen Sie die produktbegleitenden Informationen stets zur Kenntnis. Für genaue Informationen wenden Sie sich an Ihren Ansprechpartner oder direkt an die Richard Wolf GmbH.

HF-ANSCHLUSSKABEL MONO 8106xxx

Anschluss Instrument	Anschluss Gerät		Artikel-Nr.	
WOLF Instrumente / Chirurgiegenerator 	 ERBE (ACC / ICC / VIO) / BOWA (EU) R.Wolf HF-Chirurgiegenerator 400kHz 2260002	HF-Anschlusskabel mono L 3m	8106.032	
		HF-Anschlusskabel mono L 5m	8106.052	
	 ERBE (T-Serie)	HF-Anschlusskabel mono L 3m	8106.132	
		HF-Anschlusskabel mono L 5m	8106.152	
	HF-Elektroden, monopolar 	 Martin (m-Version) / Berchtold / Aesculap	HF-Anschlusskabel mono L 3m	8106.031
			HF-Anschlusskabel mono L 5m	8106.051
 Bovie / Valleylab / Erbe (Int.) / BOWA (Int.) R.Wolf HF-Chirurgiegenerator 400kHz 2260001		HF-Anschlusskabel mono L 3m	8106.033	
		HF-Anschlusskabel mono L 5m	8106.053	
 BOWA (Int. / EU) Eschmann und andere Geräte mit 4 mm Stecker R.Wolf HF-Chirurgiegenerator 400kHz 2260001/ 2260002	HF-Anschlusskabel mono L 3m	8106.034		
	HF-Anschlusskabel mono L 5m	8106.054		





HF-ANSCHLUSSKABEL BIPO

8108xxx

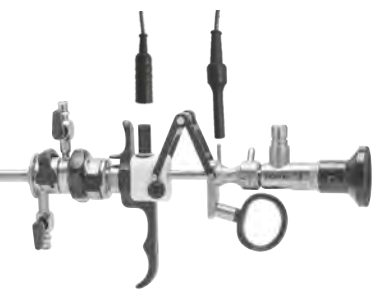

Anschluss Instrument	Anschluss Gerät		Artikel-Nr.
WOLF Bipolar-Zangen 	 ERBE (ACC / ICC / T) / BOWA (EU) R.Wolf HF-Chirurgiegenerator 400kHz 2260001 / 2260002	HF-Anschlusskabel bipo L 3m	8108.032
		HF-Anschlusskabel bipo L 5m	8108.052
	 International / 2 pin Valleylab R.Wolf HF-Chirurgiegenerator 400kHz 2260001 / 2260002	HF-Anschlusskabel bipo L 3m	8108.033
		HF-Anschlusskabel bipo L 5m	8108.053
	 WOLF / Martin (m-Version) / Berchtold / Aesculap	HF-Anschlusskabel bipo L 3m	8108.031
		HF-Anschlusskabel bipo L 5m	8108.051
 EMC Dolley	HF-Anschlusskabel bipo L 3m	8108035	
Bipolar-Pinzetten-Anschluss 	 ERBE (ACC / ICC / T) / BOWA (EU) R.Wolf HF-Chirurgiegenerator 400kHz 2260001 / 2260002	HF-Anschlusskabel bipo L 3m	8108.132
		HF-Anschlusskabel bipo L 5m	8108.152
	 International / 2 pin Valleylab R.Wolf HF-Chirurgiegenerator 400kHz 2260001 / 2260002	HF-Anschlusskabel bipo L 3m	8108.133
		HF-Anschlusskabel bipo L 5m	8108.153
	 Martin (m-Version) / Berchtold / Aesculap	HF-Anschlusskabel bipo L 3m	8108.131
		HF-Anschlusskabel bipo L 5m	8108.151
 EMC Dolley	HF-Anschlusskabel bipo L 3m	8108135	

V124|| Änderungen vorbehalten. Wir weisen darauf hin, dass nicht jedes Produkt in allen Ländern verfügbar ist. Bitte nehmen Sie die produktbegleitenden Informationen stets zur Kenntnis. Für genaue Informationen wenden Sie sich an Ihren Ansprechpartner oder direkt an die Richard Wolf GmbH.

HF-ANSCHLUSSKABEL BIPO ZUR RESEKTION IN KOCHSALZLÖSUNG

Anschluss Instrument	Anschluss Gerät		Artikel-Nr.
 <p>WOLF S(a)line-Resektoskope</p>	 Erbe VIO 300D	Bipolar Kabel; TUR/TCR; WOLF MF-Stecker; L 4 m	20196-119
	 Erbe VIO 3	Bipolar Kabel; MF-U MF-Stecker; L 4,5 m	21196-119
	 KLS Martin	HF-Anschlusskabel bipo L 3 m	8108.231
		HF-Anschlusskabel bipo L 5 m	8108.251
	 R. Wolf HF-Chirurgiegenerator 400kHz 2260001 / 2260002	HF-Anschlusskabel bipo L 3 m	8108233
		HF-Anschlusskabel bipo L 5 m	8108253

HF-NEUTRAL-ELEKTRODEN-KABEL MONO

Anschluss Instrument	Anschluss Gerät		Artikel-Nr.
<p>2-polige Neutralelektroden</p> 	 <p>R.Wolf HF-Chirurgiegenerator 400kHz 2260001 / 2260002</p>	<p>HF-Neutral-Elektroden-Kabel mono L 4,5m</p>	<p>2260031</p>

V124|| Änderungen vorbehalten. Wir weisen darauf hin, dass nicht jedes Produkt in allen Ländern verfügbar ist. Bitte nehmen Sie die produktbegleitenden Informationen stets zur Kenntnis. Für genaue Informationen wenden Sie sich an Ihren Ansprechpartner oder direkt an die Richard Wolf GmbH.

FLEXIBLES FIBER-CHOLEDOCHOSKOP 5 MM KANAL 2,5 MM

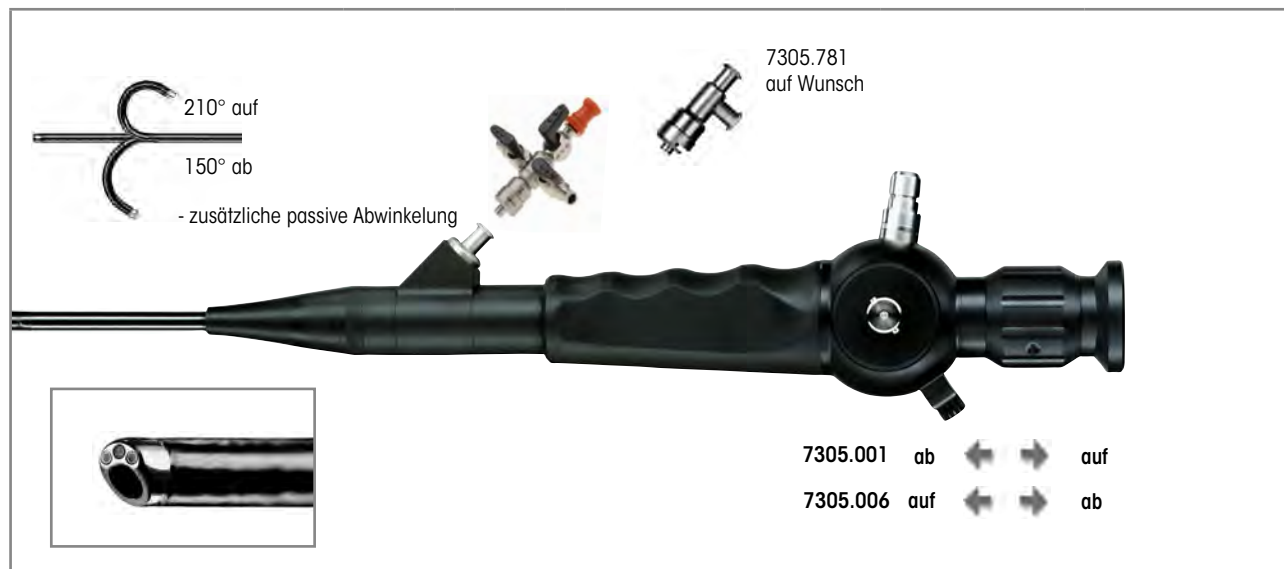

	Außen-Ø	Arbeitskanal	NL	Steuerhebel nach distal - Abwinkelung nach unten	Steuerhebel nach distal - Abwinkelung nach oben	Artikel-Nr.
Fiber-Cystoskop 15 Ch NL 400 mm schräge distale Spitze Abwinkelung +210°/-150° Blickrichtung 0°, Blickwinkel 110°	5 mm 15 Charr.	2.5 mm 7.5 Charr.	400 mm	•		7305.001
					•	7305.006
Fiber-Cystoskop kpl bestehend aus: Fiber-Cystoskop 15 Ch, NL 400 mm (7305.001) Ansatz mit 2 Spülhähnen und 1 Einführungshahn (7305.782) Dichtigkeitstester für flex. Endoskope (163.903) Druckausgleichsventil (163.904) Reinigungsbürste Ø 3 mm GL 1200 mm (VE=10 ST) (7990002)				•		730500111
Fiber-Cystoskop kpl bestehend aus: Fiber-Cystoskop 15 Ch, NL 400 mm (7305.006) Ansatz mit 2 Spülhähnen und 1 Einführungshahn (7305.782) Dichtigkeitstester für flex. Endoskope (163.903) Druckausgleichsventil (163.904) Reinigungsbürste Ø 3 mm GL 1200 mm (VE=10 ST) (7990002)					•	730500611

Empfohlenes Zubehör	Artikel-Nr.
Fiber Lichtleiter kpl bestehend aus: Fiber Lichtleiter Ø 2,5 mm GL 2,3 m (80662523), Adapter projektorseitig (8095.07) und Adapter endoskopseitig (809509)	Ø 2,5 mm, 2,3 m lang 806625231

mamba
VISION

FLEXIBLES SENSOR-ENDOSKOP ZUM EINSATZ IN DER CHOLEDOCHOSKOPIE
FÜR ENDOCAM Logic 4K CONTROLLER



	Außen-Ø	Arbeitskanal	NL	Steuerhebel nach distal - Abwinklung nach unten	Steuerhebel nach distal - Abwinklung nach oben	Artikel-Nr.
Sensor-Cystoskop 16,2 Ch NL 400mm schräge distale Spitze Abwinklung +210°/-210° Blickrichtung 0°, Blickwinkel 120°	16,2 Charr.	2,5 mm 7,5 Charr.	400 mm	•		7315001
					•	7315006
Sensor-Cystoskop kpl bestehend aus: Sensor-Cystoskop 16,2 Ch, NL 400 mm (7315001), Dichtigkeitstester für flex. Endoskope (163.903), Druckausgleichsventil (163.904), Luer-Verschlußkappe (15023205) und Reinigungsbürste Ø 5 mm GL 1200 mm (VE=10 ST) (7990005)				•		73150012
Sensor-Cystoskop kpl bestehend aus: Sensor-Cystoskop 16,2 Ch, NL 400 mm (7315006) Dichtigkeitstester für flex. Endoskope (163.903), Druckausgleichsventil (163.904), Luer-Verschlußkappe (15023205) und Reinigungsbürste Ø 5 mm GL 1200 mm(VE=10 ST) (7990005)					•	73150062
Empfohlenes Zubehör						Artikel-Nr.
Fiber Lichtleiter kpl bestehend aus: Fiber Lichtleiter Ø 2,5 mm GL 2,3 m (80662523), Adapter projektorseitig (8095.07) und Adapter endoskopseitig (809509)				Ø 2,5 mm, 2,3 m lang		806625231

V124 | Änderungen vorbehalten. Wir weisen darauf hin, dass nicht jedes Produkt in allen Ländern verfügbar ist. Bitte nehmen Sie die produktbegleitenden Informationen stets zur Kenntnis. Für genaue Informationen wenden Sie sich an Ihren Ansprechpartner oder direkt an die Richard Wolf GmbH.

TÜBINGER MIC-TRAINER

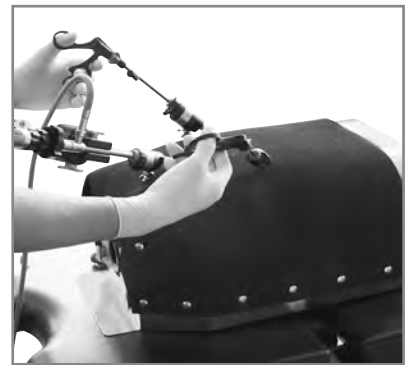
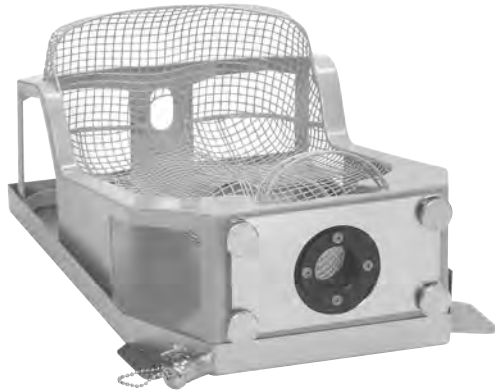

		Artikel-Nr.
Tübinger MIC-Trainer mit 3 Bauchdecken (Moosgummi)	(B x H x T) 560 x 350 x 230 mm	9500.056

Empfohlenes Zubehör		Artikel-Nr.
Bauchdecke, Moosgummi, VE=5 ST		9500.0561
Auf Wunsch mit Transportkoffer lieferbar		

