

**DIAGNOSTISCHE UND
OPERATIVE HYSTEROSKOPIE**

DIAGNOSTISCHE UND OPERATIVE HYSTEROSKOPIE

1

BASIS-SETS

2

OPTIKEN

3

HYSTEROSKOP-SCHÄFTE FÜR 2,5 MM / 4,0 MM-OPTIKEN

4

HYSTEROSKOP Ø 3,9 MM, 30° / HYSTEROSKOP Ø 5 MM, 20°

5

ZANGEN / SCHEREN / KLEINMODULARES SYSTEM

6

ELEKTRODEN, BIPOLAR, MONOPOLAR

7

INSTRUMENTE FÜR PORTIO UND UTERUS

8

HYSTERO-RESEKTION

9

FLEXIBLES HYSTEROSKOP

10

FLUID CONTROL

11

HF GENERATOR

12

ZUBEHÖR

BASIS-SET

ZUR DIAGNOSTISCHEN HYSTEROSKOPIE

Artikel	Artikel-Nr.	Stückzahl	Katalog / Kapitel
ohne Arbeitskanal			
Optik 30° Ø 2,7mm SL 310mm	8974.402	1	Gynäkologie / Hysteroskopie
Schaft für Hysteroskop 10,5Ch	8985.11	1	
alternativ:			
Hysteroskop kpl	89864021	1	Gynäkologie / Hysteroskopie
PE-Zange kpl	8642.6312	1	
Greifzange kpl	8642.6502	1	

I124|| Änderungen vorbehalten. Wir weisen darauf hin, dass nicht jedes Produkt in allen Ländern verfügbar ist. Bitte nehmen Sie die produktbegleitenden Informationen stets zur Kenntnis. Für genaue Informationen wenden Sie sich an Ihren Ansprechpartner oder direkt an die Richard Wolf GmbH.

BASIS-SET HYSTERO-RESEKTOSKOP

PRINCESS™ E-LINE & S(A)LINE SYSTEM,
OPTIK 2,7 MM, 12°, 21 CHARR., PASSIV, DAUERSPÜLUNG

Artikel	Artikel-Nr.	Stückzahl	Katalog / Kapitel
Außenschaft f. Resektoskop 21 Ch	8653.021	1	Gynäkologie / Hysteroskopie
Innenschaft f. Resektoskop 19 Ch	8653.018	1	
Obturator f. Resektoskop 19 Ch	8653.18	1	
Arbeitselement passiv mono/bipo mit offenem Handgriff, passiv schneidend	8653.224	1	
Optik 12° Ø 2,7 mm SL 310 mm	8974.412	1	
Schneide-Elektrode bipo 21Ch	46531313	1	
Rollen-Elektrode bipo 21/24,5 Ch	4653.023	1	
Haken-Elektrode mono/bipo 21/24,5 Ch	865303	1	
Sterilisationsschutzhülse zur Aufnahme von max. 5 Elektroden, wiederverwendbar	33030	1	
HF-Kabel bipolar	8108....	1	
FLUID CONTROL 2225 Spülpumpe für HYS/URO/LAP kpl	22250011	1	
Bilanzierungsmodul	2225023	1	

1124|| Änderungen vorbehalten. Wir weisen darauf hin, dass nicht jedes Produkt in allen Ländern verfügbar ist. Bitte nehmen Sie die produktbegleitenden Informationen stets zur Kenntnis. Für genaue Informationen wenden Sie sich an Ihren Ansprechpartner oder direkt an die Richard Wolf GmbH.

MINI-FIBER-OPTIK 2,0 MM

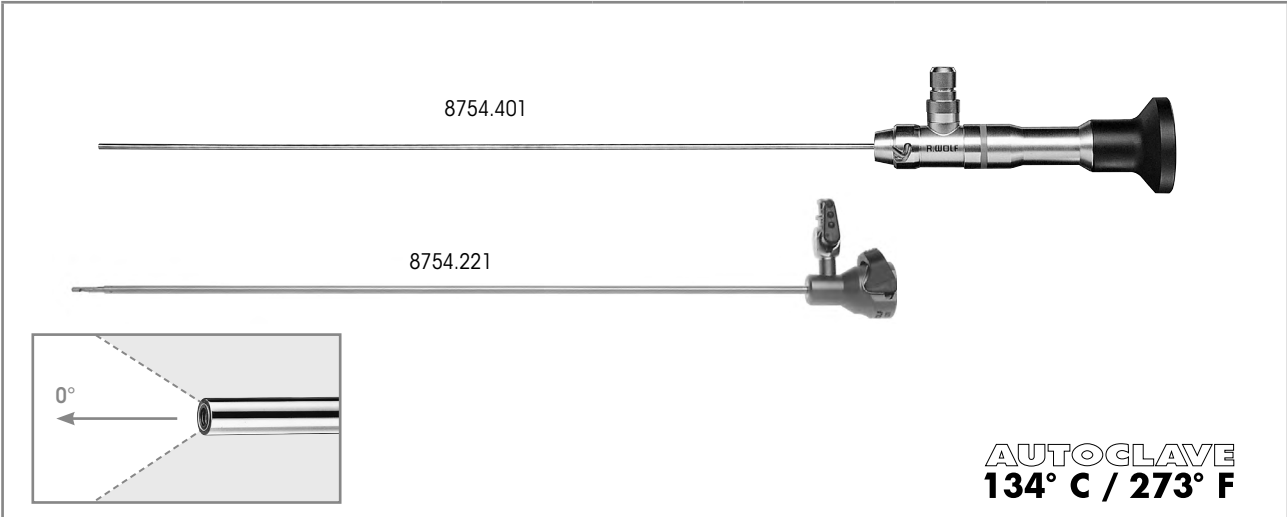

	Blickrichtung	NL	GL	Ø	Artikel-Nr.
Optik 0° Ø 2 mm NL 268 mm	0°	268 mm	365 mm	2,0 mm	8754.401
hierzu:					
VERES-Kanüle Ø 2,3 mm NL 250 mm bestehend aus: 1x VERES-Kanüle Ø 2,3 mm NL 274 mm (8754.211) 1x Außenschaft Ø 2,8 mm NL 250 mm (8754.221)		250mm		2,3 mm	8754.201

Empfohlenes Zubehör		Artikel-Nr.
Siebkorb für Standardoptik 2 (für Optik 8754.401)	(L x B x H) 481 x 59 x 54 mm	38016
Fiber Lichtleiter kpl bestehend aus: Fiber Lichtleiter (80662523), Adapter projektorseitig (8095.07) und Adapter endoskopseitig (809509)	Ø 2,5 mm, 2,3 m lang	806625231

1124|| Änderungen vorbehalten. Wir weisen darauf hin, dass nicht jedes Produkt in allen Ländern verfügbar ist. Bitte nehmen Sie die produktbegleitenden Informationen stets zur Kenntnis. Für genaue Informationen wenden Sie sich an Ihren Ansprechpartner oder direkt an die Richard Wolf GmbH.

MINI-OP-HYSTEROSKOP



	Blickrichtung	B x H	NL	GL	Artikel-Nr.
Optik 12° B 3,6 mm H 2 mm NL 227 mm mit seitlichem Okulareinblick	12°	3,6 x 2,0 mm	227 mm	358 mm	8753.411

hierzu:

	Kennfarbe	NL	Außen-Ø	Arbeitskanal	Artikel-Nr.
Außenschaft für Hysteroskop 15 Ch	gelb	214 mm	3,8 mm	3 Ch	8753.001
Innenschaft für Hysteroskop		-	1,5 mm		8753.002
Außenschaft für Hysteroskop 15 Ch	blau	214 mm	4,8 mm	5 Ch	8753.003
Innenschaft für Hysteroskop		-	2,2 mm x 3,42 mm		8753.004
Außenschaft für Hysteroskop 15,5 Ch	grün	214 mm	5,4 mm	7 Ch	8753.006
Innenschaft für Hysteroskop		-	2,8 mm x 2,98 mm		8753.007
Außenschaft für Hysteroskop 17,5 Ch	weiß	214 mm	5,8 mm	9 Ch	8753.008
Innenschaft für Hysteroskop		-	3,5 mm x 4,04 mm		8753.009

Empfohlenes Zubehör

	Artikel-Nr.
Starre Greifzange Ø 3mm NL 346mm 	8993.235
Siebkorb für Hysteroskop 1 zur Aufnahme für Wechselschäfte, mit Kleinteilesieb	38006
Fiber Lichtleiter kpl bestehend aus: Fiber Lichtleiter (80662523), Adapter projektorseitig (8095.07) und Adapter endoskopseitig (809509)	806625231

1124| Änderungen vorbehalten. Wir weisen darauf hin, dass nicht jedes Produkt in allen Ländern verfügbar ist. Bitte nehmen Sie die produktbegleitenden Informationen stets zur Kenntnis. Für genaue Informationen wenden Sie sich an Ihren Ansprechpartner oder direkt an die Richard Wolf GmbH.

HYSTEROSKOP-OPTIKEN

Ø 2,7 MM / Ø 4,0 MM

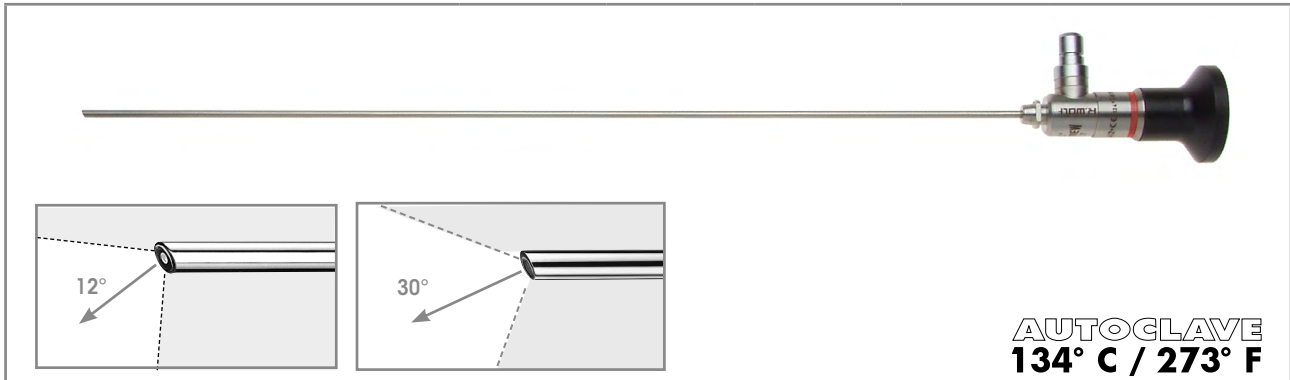

	Blickrichtung	Ø	SL	GL	Artikel-Nr.
Optik 12° Ø 2,7mm SL 310mm	12°	2,7 mm	310 mm	373 mm	8974.412
Optik 30° Ø 2,7mm SL 310mm	30°	2,7 mm	310 mm	370 mm	8974.402

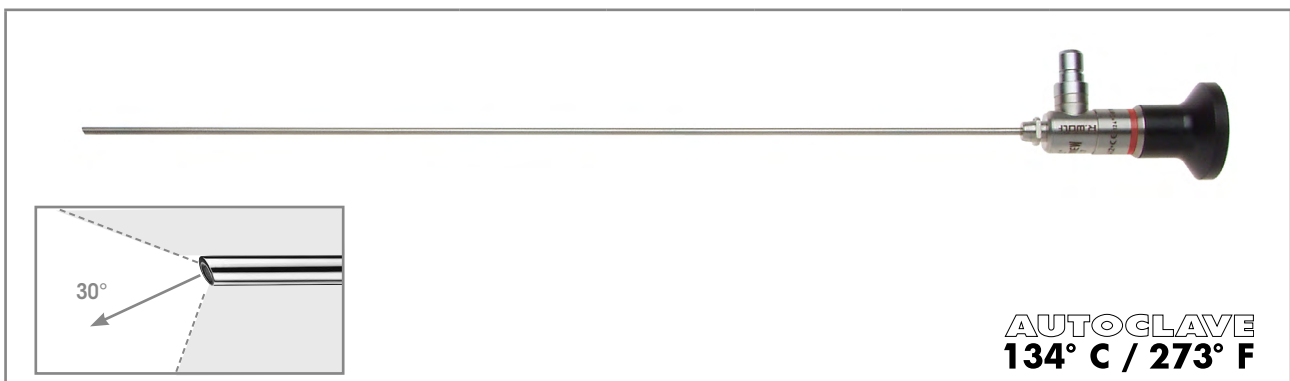

	Blickrichtung	Ø	SL	GL	Artikel-Nr.
Optik 30° Ø 4mm SL 299mm	30°	4,0 mm	299 mm	372 mm	8989.412



Empfohlenes Zubehör		Artikel-Nr.
Siebkorb für Standardoptik 2	Abmessungen (L x B x H) 481 x 59 x 54 mm	38016
Fiber Lichtleiter kpl bestehend aus: Fiber Lichtleiter (80662523), Adapter projektorseitig (8095.07) und Adapter endoskopseitig (809509)	Ø 2,5 mm, 2,3 m lang	806625231

1124|| Änderungen vorbehalten. Wir weisen darauf hin, dass nicht jedes Produkt in allen Ländern verfügbar ist. Bitte nehmen Sie die produktbegleitenden Informationen stets zur Kenntnis. Für genaue Informationen wenden Sie sich an Ihren Ansprechpartner oder direkt an die Richard Wolf GmbH.

DIAGNOSTIK-HYSTEROSKOP-SCHAFT
10,5 CHARR. / Ø 3,5 MM
FÜR OPTIK 2,7 MM, 30°

SCHÄFTE



3

					
	Schaft		NL		Artikel-Nr.
	10.5 Ch/ Ø 3.5 mm		255 mm		8985.11
Schaft für Hysteroskop 10,5 Ch rund					
					8986.251
Handgriff für Hysteroskop					
hierzu:					
	Blickrichtung	Ø	SL	GL	Artikel-Nr.
Optik 30° Ø 2,7 mm SL 310 mm	30°	2,7 mm	310 mm	370 mm	8974.402

Empfohlenes Zubehör	Artikel-Nr.
Siebkorb für Standardoptik 2	Abmessungen (L x B x H) 481 x 59 x 54 mm 38016
Fiber Lichtleiter kpl bestehend aus: Fiber Lichtleiter (80662523), Adapter projektorseitig (8095.07) und Adapter endoskopseitig (809509)	Ø 2,5 mm, 2,3 m lang 806625231

1124|| Änderungen vorbehalten. Wir weisen darauf hin, dass nicht jedes Produkt in allen Ländern verfügbar ist. Bitte nehmen Sie die produktbegleitenden Informationen stets zur Kenntnis. Für genaue Informationen wenden Sie sich an Ihren Ansprechpartner oder direkt an die Richard Wolf GmbH.

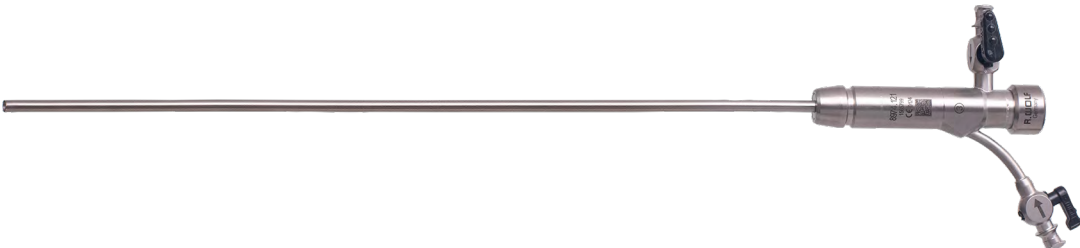
DIAGNOSTIK-HYSTEROSKOP-SCHAFT 12 CHARR., OVAL FÜR OPTIK 2,7 MM, 30°

					
	Schaft	Arbeitskanal	NL	Artikel-Nr.	
	12 Ch	3 Ch	246 mm	8974.121	
Schaft für Hysteroskop 12 Ch oval					
				8986.251	
Handgriff für Hysteroskop					
hierzu:					
	Blickrichtung	Ø	SL	GL	Artikel-Nr.
Optik 30° Ø 2,7 mm SL 310 mm	30°	2,7 mm	310 mm	370 mm	8974.402

Empfohlenes Zubehör	Artikel-Nr.
Siebkorb für Standardoptik 2	Abmessungen (L x B x H) 481 x 59 x 54 mm 38016
Fiber Lichtleiter kpl bestehend aus: Fiber Lichtleiter (80662523), Adapter projektorseitig (8095.07) und Adapter endoskopseitig (809509)	Ø 2,5 mm, 2,3 m lang 806625231



I124|| Änderungen vorbehalten. Wir weisen darauf hin, dass nicht jedes Produkt in allen Ländern verfügbar ist. Bitte nehmen Sie die produktbegleitenden Informationen stets zur Kenntnis. Für genaue Informationen wenden Sie sich an Ihren Ansprechpartner oder direkt an die Richard Wolf GmbH.

OptiFLOW™

HIGHFLOW-DAUERSPÜL-OPERATIONS-SCHAFT 5,5 MM

FÜR OPTIK 2,7 MM, 12° UND 30°

SCHÄFTE
3



					
	Schaft Ø	Arbeitskanal	NL	Artikel-Nr.	
 Schaft für Hysteroskop 16,5 Ch distales Schaftende abgeschrägt	16,5 Ch	5 Ch	219 mm	8974351	
Handgriff für Hysteroskop				8986.251	
hierzu:					
	Blickrichtung	Ø	SL	GL	Artikel-Nr.
Optik 12° Ø 2,7 mm SL 310 mm	12°	2,7 mm	310 mm	373 mm	8974.412
Optik 30° Ø 2,7 mm SL 310 mm	30°	2,7 mm	310 mm	370 mm	8974.402

Empfohlenes Zubehör	Artikel-Nr.
Siebkorb für Standardoptik 2	Abmessungen (L x B x H) 481 x 59 x 54 mm 38016
Fiber Lichtleiter kpl bestehend aus: Fiber Lichtleiter (80662523), Adapter projektorseitig (8095.07) und Adapter endoskopseitig (809509)	Ø 2,5 mm, 2,3 m lang 806625231

1124| Änderungen vorbehalten. Wir weisen darauf hin, dass nicht jedes Produkt in allen Ländern verfügbar ist. Bitte nehmen Sie die produktbegleitenden Informationen stets zur Kenntnis. Für genaue Informationen wenden Sie sich an Ihren Ansprechpartner oder direkt an die Richard Wolf GmbH.

DIAGNOSTIK-HYSTEROSKOP-SCHAFT 15 CHARR.

FÜR OPTIK 4 MM, 30°



					
	Schaft Ø	Arbeitskanal	NL	Artikel-Nr.	
 Schaft für Hysteroskop 15 Ch distales Schaftende abgeschrägt	15 Ch	3 Ch	255 mm	8989.151	
Handgriff für Hysteroskop				8986.251	
hierzu:					
	Blickrichtung	Ø	SL	GL	Artikel-Nr.
Optik 30° Ø 4 mm SL 299 mm	30°	4,0 mm	299 mm	372 mm	8989.412

Empfohlenes Zubehör	Artikel-Nr.
Siebkorb für Standardoptik 2	Abmessungen (L x B x H) 481 x 59 x 54 mm 38016
Fiber Lichtleiter kpl bestehend aus: Fiber Lichtleiter (80662523), Adapter projektorseitig (8095.07) und Adapter endoskopseitig (809509)	Ø 2,5 mm, 2,3 m lang 806625231

OPERATIONS-DAUERSPÜL-HYSTEROSKOP-SCHAFT 15 CHARR.OVAL FÜR OPTIK 4 MM, 30°

SCHÄFTE







3

					
	Schaft	Arbeitskanal	NL	Artikel-Nr.	
	15 Ch	3 Ch	230 mm	8989.031	
Schaft für Hysteroskop 15 CH distales Schaftende abgeschrägt					
				8986.251	
Handgriff für Hysteroskop					
hierzu:					
	Blickrichtung	Ø	SL	GL	Artikel-Nr.
Optik 30° Ø 4S mm SL 299 mm	30°	4,0 mm	299 mm	372 mm	8989.412

Empfohlenes Zubehör	Artikel-Nr.
Siebkorb für Standardoptik 2	Abmessungen (L x B x H) 481 x 59 x 54 mm 38016
Fiber Lichtleiter kpl bestehend aus: Fiber Lichtleiter (80662523), Adapter projektorseitig (8095.07) und Adapter endoskopseitig (809509)	Ø 2,5 mm, 2,3 m lang 806625231

1124|| Änderungen vorbehalten. Wir weisen darauf hin, dass nicht jedes Produkt in allen Ländern verfügbar ist. Bitte nehmen Sie die produktbegleitenden Informationen stets zur Kenntnis. Für genaue Informationen wenden Sie sich an Ihren Ansprechpartner oder direkt an die Richard Wolf GmbH.



OPERATIONS-DAUERSPÜL-HYSTEROSKOP-SCHAFT 21 CHARR. FÜR OPTIK 4 MM, 30°

nach Gallinat	8988.031					
	8988.231					
	8988.241					
		Schaft	Arbeitskanal	NL	Artikel-Nr.	
	Außenschaft für Hysteroskop 21 Ch oval	mit abgeschrägtem distalem Ende und drehbarem Ablaufhahn, sowie Schnellverschluss	21 Ch	-	204 mm	8988.031
hierzu:		speziell für 8988.031				8988.131
	Arbeitseinsatz für Hysteroskop 21 Ch	mit Auslenkhebel und Zulaufhahn	7 Ch			8988.231
	Arbeitseinsatz für Hysteroskop 21 Ch	mit Rampe und Zulaufhahn	7 Ch			8988.241
hierzu:						
		Blickrichtung	Ø	SL	GL	Artikel-Nr.
Optik 30° Ø 4 mm SL 299 mm		30°	4,0 mm	299 mm	372 mm	8989.412
Empfohlenes Zubehör					Artikel-Nr.	
Siebkorb für Standardoptik 2			Abmessungen (L x B x H) 481 x 59 x 54 mm		38016	
Fiber Lichtleiter kpl bestehend aus: Fiber Lichtleiter (80662523), Adapter projektorseitig (8095.07) und Adapter endoskopseitig (809509)			Ø 2,5 mm, 2,3 m lang		806625231	

1124|| Änderungen vorbehalten. Wir weisen darauf hin, dass nicht jedes Produkt in allen Ländern verfügbar ist. Bitte nehmen Sie die produktbegleitenden Informationen stets zur Kenntnis. Für genaue Informationen wenden Sie sich an Ihren Ansprechpartner oder direkt an die Richard Wolf GmbH.

HYSTEROSKOP

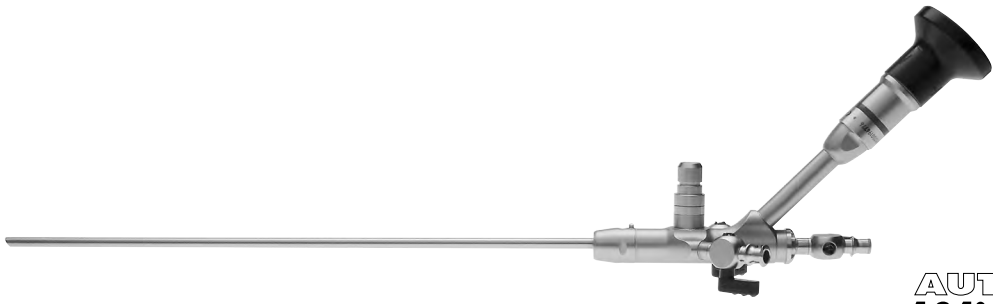
3,9 MM, 30°

 <p>AUTOCLAVE 134° C / 273° F</p>				
	Schaft	Arbeitskanal	NL	Artikel-Nr.
 <p>Hysteroskop kpl bestehend aus: Hysteroskop 30° Ø 3,9 mm NL 217 mm (8986402) und Gummikappe DL 0,8 mm (VE=10 ST, 88.01)</p>	Ø 3,9 mm	5 Ch	217 mm	89864021
<p>Handgriff für Hysteroskop</p>				8986.251

Empfohlenes Zubehör	Artikel-Nr.
<p>Siebkorb für Hysteroskop 2 mit Kleinteilesieb</p>	<p>Innenmaße (B x H x T): 45 x 80 x 124 mm, Außenmaße (B x H x T): 467 x 90 x 132 mm</p> <p>38009</p>
<p>Fiber Lichtleiter kpl bestehend aus: Fiber Lichtleiter (80662523), Adapter projektorseitig (8095.07) und Adapter endoskopseitig (809509)</p>	<p>Ø 2,5 mm, 2,3 m lang</p> <p>806625231</p>



1124|| Änderungen vorbehalten. Wir weisen darauf hin, dass nicht jedes Produkt in allen Ländern verfügbar ist. Bitte nehmen Sie die produktbegleitenden Informationen stets zur Kenntnis. Für genaue Informationen wenden Sie sich an Ihren Ansprechpartner oder direkt an die Richard Wolf GmbH.

HYSTEROSKOP

5 MM, 20°





AUTOCLAVE
134° C / 273° F

	Schaft	Arbeitskanal	NL	Artikel-Nr.
 Hysteroskop 20° Ø 5mm NL 217mm mit seitlichem Okulareinblick	Ø 5 mm	5 Ch	217 mm	8986.401
Handgriff für Hysteroskop				8986.251

Empfohlenes Zubehör	Artikel-Nr.
Siebkorb für Hysteroskop 2 mit Kleinteilesieb	Innenmaße (B x H x T): 451 x 80 x 124 mm, Außenmaße (B x H x T): 467 x 90 x 132 mm 38009
Fiber Lichtleiter kpl bestehend aus: Fiber Lichtleiter (80662523), Adapter projektorseitig (8095.07) und Adapter endoskopseitig (809509)	Ø 2,5 mm, 2,3 m lang 806625231







STARRE PRÄPARIERZANGE 7 CHARR.

				
mit Spülanschluss	Ch	NL	GL	Artikel-Nr.
 <p>Starre Präparierzange 7Ch NL 371 mm mit Verzahnung innen und außen</p>	7 Ch	371 mm	460 mm	8992.621



ZANGEN UND SCHEREN

KLEINMODULARES SYSTEM **HySafe**

360° DREHBAR, DURCHSPÜLBAR, EASY CLICK

Greifzangen-Innenteil mit Schaft		Griff mit Überlastschutz			Komplett-Instrument
	Artikel-Nr.	Ch	NL	8083.001	Artikel-Nr.
	8642.6508	5	340 mm	•	8642.6502
	8992.6308	7	310 mm	•	8992.6302
	8642.6008	5	340 mm	•	8642.6002
	8642.6818	5	340 mm	•	8642.6812
	8642.6318	5	340 mm	•	8642.6312
	8992.6408	7	310 mm	•	8992.6402

MONOPOLAR-ELEKTRODE 5/6 CHARR.

MONOPOLAR			
			
	Ch	NL	Artikel-Nr.
 Koag-Elektrode mono 6 Ch NL 400 mm	6 Ch	400 mm	823.06
 Nadel-Elektrode mono 5 Ch NL 420 mm	5 Ch	420 mm	824.05

HF-Anschlusskabel siehe Seite GYN42/43

1124|| Änderungen vorbehalten. Wir weisen darauf hin, dass nicht jedes Produkt in allen Ländern verfügbar ist. Bitte nehmen Sie die produktbegleitenden Informationen stets zur Kenntnis. Für genaue Informationen wenden Sie sich an Ihren Ansprechpartner oder direkt an die Richard Wolf GmbH.

FÜR PORTIO UND UTERUS

	NL	GL	Artikel-Nr.
			
	92 mm	254 mm	8370.25
	100 mm	242 mm	8371.10
	100 mm	262 mm	8370.00

zum Fixieren, Elevieren sowie zur Hydro- und Chromopertubation des Uterus

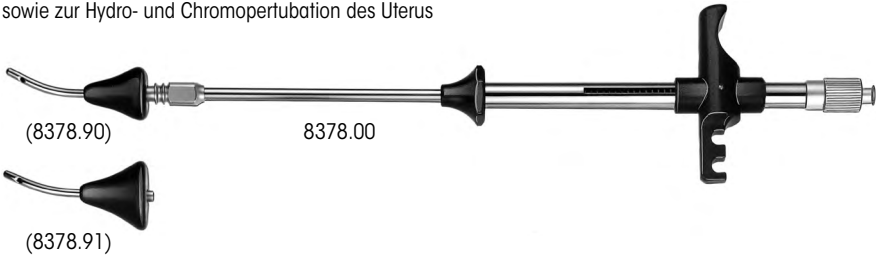

(8378.90) 8378.00









(8378.91)

	NL	GL	Artikel-Nr.
Intrauterinsonden kpl bestehend aus: Intrauterinsonde Ø 32mm NL 32 mm nach Cohen (8378.00), Portio Kegelsatz GR klein (8378.90), Portio Kegelsatz GR groß (8378.91), Luer-Lock-Schlauchteil (886.00)	32 mm	330 mm	8378001*

* hierzu: Uterusgreifzange NL 92 mm nach Pozzi (8370.25)

PRINCESS
PETIT RESECTOSCOPE INCLUDING
E-LINE & S(A)LINE SYSTEM



Größe, Kennfarbe	distales Ende	Außenschaff f. Resektoskop 21 Ch	Innenschaff f. Resektoskop 19 Ch	Arbeitselement passiv mono/bipo mit offenem Handgriff		Optik 12° Ø 2,7 mm SL 310 mm	Obturatoren	
				passiv schneidend	aktiv schneidend		Sichtobturator f. Resektoskop 19 Ch	Obturator f. Resektoskop 19 Ch
Schäfte								
7 mm 21 Ch schwarz		8653.021	8653.018	8653.224	8653204	8974.412	865319	8653.18
hierzu:								
Elektroden siehe Seite GYN22								







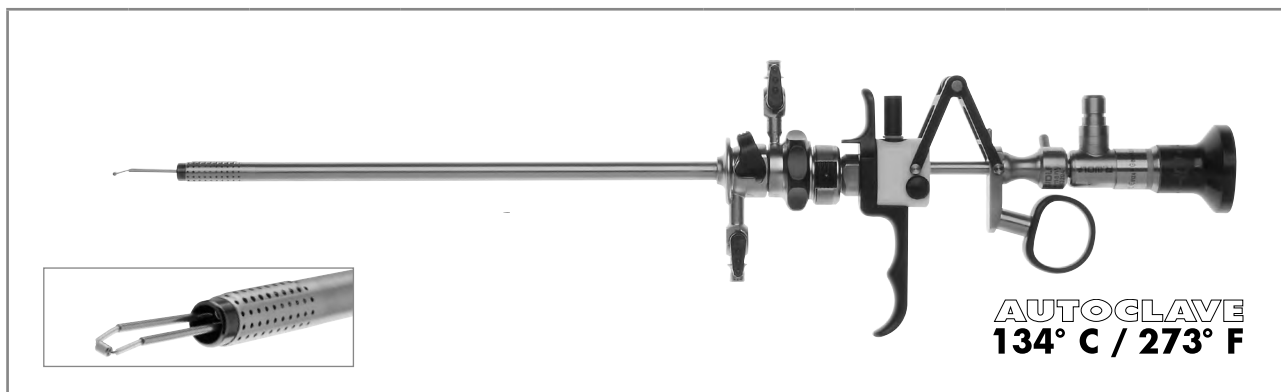



Empfohlenes Zubehör	Artikel-Nr.
Arbeitseinsatz für Resektoskop für Hilfsinstrumente bis 7 Ch	 8653284
HF-Anschlusskabel	siehe Seite GGM42/483
Behälter (B x H x T) 400 x 60 x 200 mm	Innenmaße (B x H x T): 400 x 57 x 200 mm Außenmaße (B x H x T): 466 x 77 x 266 mm 33022
Fiber Lichtleiter kpl bestehend aus: Fiber Lichtleiter (80662523), Adapter projektorseitig (8095.07) und Adapter endoskopseitig (809509)	Ø 2,5 mm, 2,3 m lang 806625231

V124 | Änderungen vorbehalten. Wir weisen darauf hin, dass nicht jedes Produkt in allen Ländern verfügbar ist. Bitte nehmen Sie die produktbegleitenden Informationen stets zur Kenntnis. Für genaue Informationen wenden Sie sich an Ihren Ansprechpartner oder direkt an die Richard Wolf GmbH.

PRINCESS
PETIT RESECTOSCOPE INCLUDING
E-LINE & S(A)LINE SYSTEM, ROTIERBAR



AUTOCLAVE
134° C / 273° F





Größe, Kennfarbe	distales Ende	Außenschaft f. Resektoskop	Innenschaft f. Resektoskop	Arbeitselement mit offenem Handgriff		Optik 12° Ø 2,7 mm SL 310 mm	Obturatoren	
				passiv schneidend	aktiv schneidend		Sichtobturator f. Resektoskop	Obturator f. Resektoskop
Schäfte								
7 mm 21 Ch schwarz		21 Ch 8653022	19 Ch 8653019	8653.224	8653204	8974.412	19 Ch 865319	19 Ch 8653.18
8 mm 24,5 Ch grün		24,5 Ch 8655.334	22 Ch 8655.344					
hierzu:								
Elektroden siehe Seite GYN22 								

Empfohlenes Zubehör	Artikel-Nr.
Arbeitseinsatz für Resektoskop für Hilfsinstrumente bis 7 Ch 	8653284
HF-Anschlusskabel	siehe Seite GYN42/43
Behälter (B x H x T) 400 x 60 x 200 mm	Innenmaße (B x H x T): 400 x 57 x 200 mm Außenmaße (B x H x T): 466 x 77 x 266 mm 33022
Fiber Lichtleiter kpl bestehend aus: Fiber Lichtleiter (80662523), Adapter projektorseitig (8095.07) und Adapter endoskopseitig (809509)	Ø 2,5 mm, 2,3 m lang 806625231

v124|| Änderungen vorbehalten. Wir weisen darauf hin, dass nicht jedes Produkt in allen Ländern verfügbar ist. Bitte nehmen Sie die produktbegleitenden Informationen stets zur Kenntnis. Für genaue Informationen wenden Sie sich an Ihren Ansprechpartner oder direkt an die Richard Wolf GmbH.





ELEKTRODEN
FÜR PRINCESS RESEKTOSKOPE,
OPTIK 2,7 MM, 12°

12°, zum Mehrfachgebrauch, monopolar/bipolar

	Bezeichnung	Bügel	für Schaftgrößen [in Charr.]		Kennfarbe		Artikel-Nr.
			Ds 21	Ds 24,5	Gabel	Stiel	
	Schneide-Elektrode mono 21 Ch	Schlinge rund Ø 0,3 mm	•	–	rot	blau	8653.131
	Schneide-Elektrode mono 24,5 Ch	Schlinge rund Ø 0,3 mm	–	•	blau	blau	8653.132
	Rollen-Elektrode mono 21/24,5 Ch	Rolle	•	•	rot	blau	8653.02
	Haken-Elektrode mono/bipo 21/24,5 Ch	Haken	•	•	rot	blau	865303

• für jeweilige Schaftgröße geeignet – nicht geeignet **Ds** = Dauerspülung

12°, zum Einmalgebrauch, steril* bipolar

(VE=3 ST)	Bezeichnung	Bügel	für Schaftgrößen [in Charr.]		Kennfarbe		Artikel-Nr.
			Ds 21	Ds 24,5	Gabel	Stiel	
	Schneide-Elektrode bipo 21 Ch	Schlinge rund Ø 0,3 mm	•	–	transparent	blau	46531313
	Schneide-Elektrode bipo 24,5 Ch	Schlinge rund Ø 0,3 mm	–	•	transparent	blau	4653.1323
	Rollen-Elektrode bipo 21/24,5 Ch	Rolle	•	•	transparent	blau	4653.023
	BIVAP-Elektrode bipo 21 Ch	Torus	•	–	blau	blau	46530213
	BIVAP-Elektrode bipo 24,5 Ch	Torus	–	•	blau	blau	46530243
	Haken-Elektrode 21/24,5 Ch	Haken	•	•	blau	blau	4653033

• für jeweilige Schaftgröße geeignet – nicht geeignet * einzeln steril verpackt **Ds** = Dauerspülung

Empfohlenes Zubehör	Artikel-Nr.
Sterilisationsschutzhülse zur Aufnahme von max. 5 Elektroden, wiederverwendbar 	33030

1124| Änderungen vorbehalten. Wir weisen darauf hin, dass nicht jedes Produkt in allen Ländern verfügbar ist. Bitte nehmen Sie die produktbegleitenden Informationen stets zur Kenntnis. Für genaue Informationen wenden Sie sich an Ihren Ansprechpartner oder direkt an die Richard Wolf GmbH.

RESECTION MASTER MIT AUTOMATISCHER CHIP-ABSAUGUNG





Größe, Kennfarbe	distales Ende	Außenschaft f. Resektoskop 27 Ch	Arbeitselement passiv mono/bipo	Optik 30° Ø 3,3mm SL 299mm	Obturator für Resektoskop
			passiv schneidend		
Schaft					
9 mm 27 Ch schwarz		8659.071	8659.2351	8656.422	8659.175

Empfohlenes Zubehör		Artikel-Nr.
Schlauchset RESECTION PUMP 2228 zum Einmalgebrauch	PVC, (VE=10 ST) einzeln steril verpackt	4170.2228
HF-Anschlusskabel		siehe Seite GYN42/43
Behälter (B x H x T) 400 x 60 x 200 mm	Innenmaße (B x H x T): 400 x 57 x 200 mm Außenmaße (B x H x T): 466 x 77 x 266 mm	33022
Fiber Lichtleiter kpl bestehend aus: Fiber Lichtleiter (80662523), Adapter projektorseitig (8095.07) und Adapter endoskopseitig (809509)	Ø 2,5 mm, 2,3 m lang	806625231

ELEKTRODEN

FÜR RESECTION MASTER MIT AUTOMATISCHER CHIP-ABSAUGUNG

30°, zum Mehrfachgebrauch, monopolar/bipolar

	Bezeichnung	Bügel	für Schaftgrößen [in Charr.] Ds 27	Kennfarbe		Artikel-Nr.
				Gabel	Stiel	
	Schneide-Elektrode mono 27 Ch	Schlinge rund Ø 0,25 mm	•	rot	rot	8659.161
	Vapo-Elektrode mono 27 Ch	Schlinge tonnenförmig	•	blau	blau	8659.162
	Haken-Elektrode mono/bipo 27 Ch	Haken	•	rot	rot	8659.163

Ds = Dauerspülung

30°, zum Einmalgebrauch, steril*, bipolar

(VE=3 ST)	Bezeichnung	Bügel	für Schaftgrößen [in Charr.] Ds 27	Kennfarbe		Artikel-Nr.
				Gabel	Stiel	
	Schneide-Elektrode bipo 27 Ch	Schlinge rund Ø 0,25 mm	•	blau	blau	4659.1613
	Rollen-Elektrode bipo 27 Ch	Schlinge Rolle Ø 0,3 mm	•	blau	blau	4659.1623

* einzeln steril verpackt Ds = Dauerspülung

Empfohlenes Zubehör

Sterilisationsschutzhülse
zur Aufnahme von max. 5 Elektroden, wiederverwendbar



Artikel-Nr.

33030

RESECTION PUMP 2228

MICROPROZESSORGESTEUERTE HOCHLEISTUNGS-CHIPABSAUGPUMPE
MIT ÜBERSICHTLICHER LCD-ANZEIGE

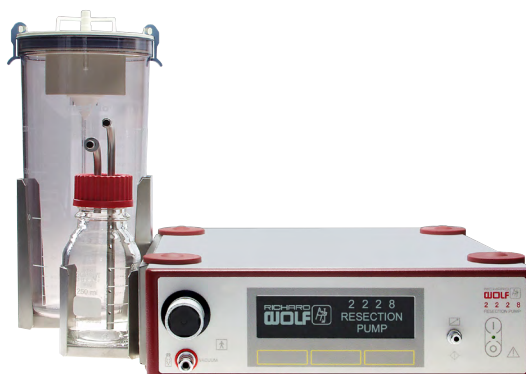

		Artikel-Nr.
RESECTION PUMP 2228 Saugpumpe		2228.001
hierzu:		
Schlauchset RESECTION PUMP 2228 (VE=10 ST) einzeln steril verpackt zum Einmalgebrauch	comprising: Steuerschlauch mit Filter, Spülschlauch mit Rückschlagventil, Chipabsaugeschlauch mit Rückschlagventil und Pumpenschlauch	4170.2228
Flaschenhalter kpl.		64030.125
Flaschenhalterung		64031.381
Überlaufschutz / Bakterienfilter zum Einmalgebrauch (VE=10 ST)		2228.901
Chipauffangbehälter 250 ml für Gewebechips		2228.801
Rohreinsatz für Auffangbehälter 250 ml		2228.802
Sekretbehälter 2 L	2 Liter, ohne Deckel	8170.6551
hierzu: Deckel	für Sekretbehälter 8170.6551, wiederverwendbar	8170.6552
Schalldämpfer (VE=3 ST)		35100.115
Verbindungsschlauch recto pump		8170.6554
Netzkabel	Kabellänge 3 m	2440.03

TECHNISCHE DATEN

RESECTION PUMP 2228

RESECTION PUMP 2228		2228.001
Geräteigenschaften		
Betriebsbedingungen	+10° C bis +40° C , 30% bis 75% rel. Feuchte, Luftdruck 800 hPa bis 1060 hPa	
Lager- und Transportbedingungen	- 20° C bis +60° C , 10% bis 90% rel. Feuchte, Luftdruck 700 hPa bis 1060 hPa	
Stromversorgung		
Netzanschluss + Frequenz	100-240 V~, 50/60 Hz	
Leistungsaufnahme	120 VA	
Stromaufnahme	1,2 - 0,5	
Sicherung	T 1,6 AL 250 V	
Regulatorische Standards		
Schutzklasse nach EN / IEC 60601-1; (UL 2601-1 / CSA C22.2 No.601.1 - für USA)	I	
Elektromagnetische Verträglichkeit (EMV)	EN/IEC 60601-1-2	
Richtlinie über Medizinprodukte 93/42/EWG	Klasse II a	
Schutzgrad gegen Eindringen von Flüssigkeit	IP 20 (nicht geschützt)	
Geräuschentwicklung	55 dB (A) (Pumpe "EIN" mit Behälter)	
Betriebsart	Dauerbetrieb	
Schutz gegen elektrischen Schlag	Anwendungsteil des Typs BF	
Schutzgrad bei Anwendung in Gegenwart von brennbaren Gemischen	Gerät ist nicht explosionsgeschützt (Gerät nicht in zündfähiger Atmosphäre betreiben)	
Abmessungen und Gewichte		
Gewicht, kpl. mit Zubehör	8,9 kg (19.6 lbs)	
Abmessungen (B x H x T)	340 mm x 105 mm x 420 mm	
Platzbedarf mit Flaschenhalter (B x H x T)	470 mm x 410 mm x 430 mm	
Relevante Anwendungsparameter		
Vakuum Betriebsvakuum Maximales Vakuum	650 bis 750 mbar +/- 50 mbar 750 mbar +/- 50 mbar	
Saugimpuls Stufe 1 (schwach) Stufe 2 (mittel) Stufe 3 (stark)	3,8 ml +/- 0,5 ml 6,2 ml +/- 0,7 ml 9,2 ml +/- 1,0 ml	

Shark RESEKTOSKOP BIPOLAR





FÜR OPTIK 4 MM, 30°, 12

MIT DAUERSPÜL-DOPPELSCHAFT-SYSTEM ZUR RESEKTION IN KOCHSALZLÖSUNG

Arbeitselement, Innenschaft und Optik drehen sich im Außenschaft



AUTOGLAVE
134° C / 273° F

Größe, Kennfarbe	distales Ende	Außenschaft für Resektoskop 24 Ch	Innenschaft für Resektoskop 22 Ch	Optik 30° Ø 4 mm NL 300 mm	Optik 12° Ø 4 mm NL 297 mm	Obturatoren	
						Obturator für Resektoskop 22 Ch	Sichtobturator für Resektoskop 22 Ch
Schäfte							
22 / 24 Ch grün		8675424	8675322	8654.422	8654.431	8673022	8673122

hierzu:

Arbeitselemente siehe Seite GYN28

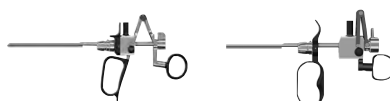

Elektroden siehe Seite GYN29







Empfohlenes Zubehör	Artikel-Nr.
HF-Bipolar Anschlusskabel	siehe Seite GYN44/45
Siebkorb für Standardoptik 2	Innenmaße (B x H x T): 454 x 52 x 40mm Außenmaße (BxHxT): 481 x 54 x 59mm 38016
Fiber Lichtleiter kpl bestehend aus: Fiber Lichtleiter (80662523), Adapter projektorseitig (8095.07) und Adapter endoskopseitig (809509)	Ø 2,5 mm, 2,3 m lang 806625231

1124|| Änderungen vorbehalten. Wir weisen darauf hin, dass nicht jedes Produkt in allen Ländern verfügbar ist. Bitte nehmen Sie die produktbegleitenden Informationen stets zur Kenntnis. Für genaue Informationen wenden Sie sich an Ihren Ansprechpartner oder direkt an die Richard Wolf GmbH.

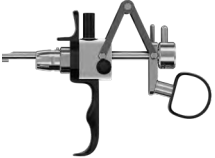
ARBEITS-ELEMENTE

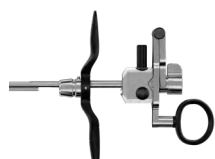
FÜR  RESEKTOSKOPE BIPOLAR
OPTIK 4 MM, 30°, 12°



		Griff-Varianten	schneidend	Artikel-Nr.
Arbeitselement aktiv bipo 0/12/30° Schnitt erfolgt gegen Federdruck		offen	aktiv	8680.204
Arbeitselement aktiv bipo 0/12/30° Schnitt erfolgt gegen Federdruck		geschlossen		8680.205
Arbeitselement passiv bipo 0/12/30° Schnitt erfolgt durch Federdruck		offen	passiv	8680.224
Arbeitselement passiv bipo 0/12/30° Schnitt erfolgt durch Federdruck		geschlossen		8680.225

Empfohlenes Zubehör		Artikel-Nr.
Gummikappe schwarz (VE=5 ST)	zum Abdichten der Elektrodenklemmung am Arbeitselement	8880
Daumenring mit größerem Innendurchmesser		15008.159





1124|| Änderungen vorbehalten. Wir weisen darauf hin, dass nicht jedes Produkt in allen Ländern verfügbar ist. Bitte nehmen Sie die produktbegleitenden Informationen stets zur Kenntnis. Für genaue Informationen wenden Sie sich an Ihren Ansprechpartner oder direkt an die Richard Wolf GmbH.

ELEKTRODEN

FÜR  RESEKTOSKOPE, BIPOLAR
OPTIK 4 MM, 30°, 12°

12°/30°, zum Mehrfachgebrauch, bipolar							
	Bezeichnung	Bügel	für Schaftgrößen [in Charr.]		Kennfarbe		Type
			Ds	22/24	Gabel	Stiel	
	Schneide-Elektrode bipo 22 Ch 12/30°	Schlinge rund Ø 0,3 mm	•		blau	gelb	8622133
	Koag-Elektrode bipo 22-26 Ch 12/30°	Zylinder Ø 1,2 mm	•		blau	gelb	8623022
	Haken-Elektrode bipo 22-26 Ch 12/30°	Haken	•		blau	gelb	862309

- für jeweilige Schaftgröße geeignet **Ds** = Dauerspülung

12°/30°, zum Einmalgebrauch, steril*, bipolar							
(VE=3 ST)	Bezeichnung	Bügel	für Schaftgrößen [in Charr.]		Kennfarbe		Type
			Ds	22/24	Gabel	Stiel	
	Schneideelektrode bipo 22 Ch 12/30°	Schlinge rund Ø 0,25 mm	•		blau	blau	4622.2533
	Schneide-Elektrode bipo 22 Ch 12/30°	Schlinge rund Ø 0,3 mm	•		blau	blau	4622.1333
	Koag-Elektrode bipo 22 Ch 12/30°	Zylinder Ø 1,2 mm	•		blau	blau	4623.0243
	BIVAP-Elektrode bipo 22 Ch 12/30°	Torus	•		blau	blau	46300223

- für jeweilige Schaftgröße geeignet * einzeln steril verpackt **Ds** = Dauerspülung



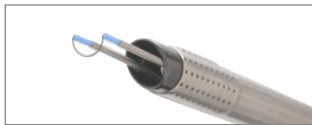

Empfohlenes Zubehör	Artikel-Nr.
Sterilisationsschutzhülse zur Aufnahme von max. 5 Elektroden, wiederverwendbar 	33030

Shark RESEKTOSKOP MONOPOLAR
FÜR OPTIK 4 MM, 30°, 12°
MIT DAUERSPÜL-DOPPELSCHAFT-SYSTEM

Arbeitselement, Innenschaft und Optik drehen sich im Außenschaft

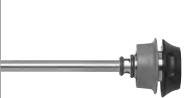

AUTOGLAVE
134° C / 273° F

Größe, Kennfarbe	distales Ende	Außenschaft für Resektoskop 24 Ch	Innenschaft für Resektoskop 22 Ch	Optik 30° Ø 4mm NL 300mm	Optik 12° Ø 4mm NL 297mm	Obturatoren	
						Obturator für Resektoskop 22 Ch	Sichtobturator für Resektos- kop 22 Ch
Schäfte							
22 / 24 Ch grün		8675424	8675322	8654.422	8654.431	8673022	8673122

hierzu:

Arbeitselemente siehe Seite GYN31

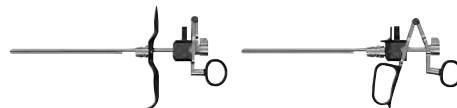

Elektroden siehe Seite GYN32/33







Empfohlenes Zubehör	Artikel-Nr.
HF-Anschlusskabel	siehe Seite GYN42/43
Siebkorb für Standardoptik 2	Innenmaße (B x H x T): 454 x 52 x 40 mm Außenmaße (B x H x T): 481 x 54 x 59 mm 38016
Fiber Lichtleiter kpl bestehend aus: Fiber Lichtleiter (80662523), Adapter projektorseitig (8095.07) und Adapter endoskopseitig (809509)	Ø 2,5 mm, 2,3 m lang 806625231

1124|| Änderungen vorbehalten. Wir weisen darauf hin, dass nicht jedes Produkt in allen Ländern verfügbar ist. Bitte nehmen Sie die produktbegleitenden Informationen stets zur Kenntnis. Für genaue Informationen wenden Sie sich an Ihren Ansprechpartner oder direkt an die Richard Wolf GmbH.

ARBEITS-ELEMENTE

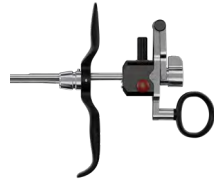
FÜR  RESEKTOSKOPE MONOPOLAR
OPTIK 4 MM, 30°, 12°

		Griff-Varianten	schneidend	Artikel-Nr.
Arbeitselement aktiv mono 12/30° Schnitt erfolgt gegen Federdruck		geschlossen	aktiv	8674205
Arbeitselement aktiv mono 12/30° Schnitt erfolgt gegen Federdruck		geschlossen mit Komfort-Daumenauflage		8674234
Arbeitselement passiv mono 12/30° Schnitt erfolgt durch Federdruck		offen	passiv	8674224
Arbeitselement passiv mono 12/30° Schnitt erfolgt durch Federdruck		geschlossen		8674225

HYSTERO-RESEKTION







8

Empfohlenes Zubehör		Artikel-Nr.
Gummikappe rot (VE=5 ST)	zum Abdichten der Elektrodenklemmung am Arbeitselement	8874
Daumenring mit größerem Innendurchmesser		15008.159

ELEKTRODEN

FÜR  RESEKTOSKOPE, MONOPOLAR
OPTIK 4 MM, 30°, 12°

12°/30°, zum Mehrfachgebrauch, monopolar

	Bezeichnung	Bügel	für Schaftgrößen [in Charr.]		Kennfarbe		Type
			Ds	22/24	Gabel	Stiel	
	Schneideelektrode mono 22 Ch 12/30°	Schlinge rund Ø 0,35mm	•		grün	dunkelgrau	86782235
	Koag-Elektrode mono 22-24 Ch 12/30°	Rolle	•		grün	dunkelgrau	86782201
	Koag-Elektrode mono 22-24 Ch 12/30°	Kugel	•		grün	dunkelgrau	86782202
	Koag.-Elektrode mono 22-24 Ch 12/30°	Knopf	•		grün	dunkelgrau	86782203
	Messer-Elektrode mono 22-24 Ch 12/30°	Messer	•		grün	dunkelgrau	86782204
	Hakenelektrode mono 22-24 Ch 12/30°	Haken	•		grün	dunkelgrau	86782205
	Wing-Elektrode mono 22 Ch 12/30°	Wing (Bügelprofil flach)	•		grün	dunkelgrau	86782206

- für jeweilige Schaftgröße geeignet
- Ds** = Dauerspülung

Empfohlenes Zubehör

Sterilisationsschutzhülse
zur Aufnahme von max. 5 Elektroden, wiederverwendbar









Artikel-Nr.

33030

ELEKTRODEN ZUM EINMALGEBRAUCH

FÜR  RESEKTOSKOPE, MONOPOLAR
OPTIK 4 MM, 30°, 12°

12°/30°, zum Einmalgebrauch, steril*, monopolar

	Bezeichnung	Bügel	für Schaftgrößen [in Charr.]		Kennfarbe		Type
			Ds	22/24	Gabel	Stiel	
	Schneideelektrode mono 22 Ch 12/30° (VE=10 ST)	Schlinge rund Ø 0,35 mm	•		grün	transparent	46782235
	Schneideelektrode mono 22 Ch 12/30° (VE=10 ST)	Schlinge rund Ø 0,25 mm	•		grün	transparent	46782225
	Koag-Elektrode mono 22-24 Ch 12/30° (VE=5 ST)	Rolle	•		grün	transparent	46782201
	Koag-Elektrode mono 22-24 Ch 12/30° (VE=5 ST)	Kugel	•		grün	transparent	46782202
	Koag-Elektrode mono 22-24 Ch 12/30° (VE=5 ST)	Knopf	•		grün	transparent	46782203
	Messer-Elektrode mono 22-24 Ch 12/30° (VE=5 ST)	Messer	•		grün	transparent	46782204
	Haken-Elektrode mono 24 Ch 12/30° (VE=5 ST)	Haken	•		grün	transparent	46782205

• für jeweilige Schaftgröße geeignet

* einzeln steril verpackt

Ds = Dauerspülung

FLEXIBLES FIBER-HYSTEROSKOP

2,5 MM / 7,5 CHARR.

FIBER-HYSTEROSKOP

9

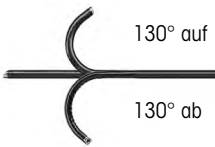



130° auf
130° ab

7305.782
im Lieferumfang enthalten



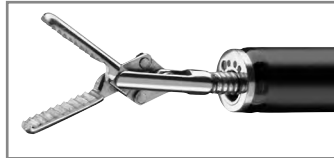



	Außen-Ø	Arbeitskanal	NL	GL	Artikel-Nr.
Fiber-Hysteroskop Ø 2,5 mm NL 200 mm schräge distale Spitze Abwinklung +130/-130° Blickrichtung 0°, Bildwinkel 60°	2.5 mm 7.5 Ch	1.2 mm 3.6 Ch	200 mm	450 mm	7325.122
auf Wunsch					
	Flex. Fasszange Ø 1 mm NL 600 mm; gerieft		600 mm	736 mm	7223.65

Empfohlenes Zubehör		Artikel-Nr.
Sterilisationskorb flexible Endoskope	(B x H x T): 448 x 288 x 106 mm	33016
Fiber Lichtleiter kpl bestehend aus: Fiber Lichtleiter Ø 1,6 mm GL 1,8m (80661618), Adapter projektorseitig (8095.07) und Adapter endoskopseitig (809509)	Ø 2,5 mm, 2,3 m lang	806616181

1124|| Änderungen vorbehalten. Wir weisen darauf hin, dass nicht jedes Produkt in allen Ländern verfügbar ist. Bitte nehmen Sie die produktbegleitenden Informationen stets zur Kenntnis. Für genaue Informationen wenden Sie sich an Ihren Ansprechpartner oder direkt an die Richard Wolf GmbH.

FLUID CONTROL 2225

SAUG- UND SPÜLPUMPE



core

		Artikel-Nr.
FLUID CONTROL 2225 Spülpumpe für HYS/URO/LAP	Fluidmanagement zur Irrigation von Spülflüssigkeiten in den Uterus sowie den oberen und unteren Hartrakt, wie auch zur Saug-Spülfunktion im Abdomen	2225001
FLUID CONTROL 2225 Spülpumpe für HYS/URO/LAP kpl	bestehend aus: Spülpumpe für HYS/URO/LAP (2225001) Netzkabel (2440.03), Kabellänge 3 m	22250011
hierzu:		
Bilanzierungsmodul	für die Hysteroskopie und Endourologie, Fluidmanagement zur Flüssigkeitsbilanzierung in Kombination mit FLUID CONTROL 2225, Fahrständer mit integrierten Wiegezellen und Aufnahme für bis zu 4 Spülflüssigkeitsbeutel	2225023

FLUID CONTROL 2225

SAUG-SPÜLSCHLAUCHSETS

Spülung			Artikel-Nr.
Zubehör - wiederverwendbar	Schlauchset mit Anstechdorn	mit Luer-Lock-Anschluss, autoklavierbar, inkl. 10 Ersatzmembranen, wiederverwendbar für 20 Aufbereitungszyklen	8171223
Zubehör - zum Einmalgebrauch	Spülschlauchset mit Anstechdorn L 3m	(VE=10 ST), mit Luer-Lock-Anschluss, steriler Einmalartikel	4171223
	Schlauchset mit CARE-LOCK L 3m	(VE=10 ST), steriler Einmalartikel	4171224
	Saug-Spülschlauchset	(VE=10 ST), mit Anstechdorn, steriler Einmalartikel, PVC	4171225

Absaugung			Artikel-Nr.
Zubehör - wiederverwendbar	Schlauchset für Vakuum, inkl. Filter	mit integriertem Hygienefilter, VE=10 ST, Nutzungsdauer 30 Tage (konnektiert an Spülpumpe)	2206207
	Spülschlauch	L 1,2m, mit Luer Lock, für Saug-Spül-Handgriff 8385.901 und Schlauchset 8171223 oder 8170.223	817123
	Saugschlauch L 3m	für Saug-Spül-Handgriff 8385.901	8171402
	Sekretbehälter 2 L	2 Liter, ohne Deckel	8170.6551
	hierzu: Deckel	für Sekretbehälter 8170.6551, wiederverwendbar	8170.6552
Zubehör - zum Einmalgebrauch	Sekretbehälter 2,5L	2,5 Liter	41706566
	Sekretbehälter kpl bestehend aus:	Sekretbehälter 2,5 L (41706566) und Sekretbeutel (VE=90 ST) (41706564)	4170657
	Schlauchset für Absaugung (2 Anschlüsse)	steriler Einmalartikel, (VE=10 ST) zur Verbindung von Instrumenten mit Auffang-Behälter	T0503-01
	Abgewinkelte 90°-Steckkupplung	(VE=10 ST) Verbindung des Vakuumschlauchs 2206207 mit den Einweg-Behältersystemen	0771019

FLUID CONTROL 2225

VERKABELUNGSZUBEHÖR

		Artikel-Nr.
Patchkabel, RJ45 SFTP, 0,5m	Kabellänge 0,5 m	72325378
Patchkabel, RJ45 HRSTM11 1,0m	Kabellänge 1,0 m	72325429
Patchkabel, RJ45 S/FTP CAT.6 10m	Kabellänge 10 m	72325434
Plastikkappen für Netzwerkbuchse	(VE=8 ST)	5592105
Netzkabel	Kabellänge 3 m	2440.03

TECHNISCHE DATEN

FLUID CONTROL 2225

FLUID CONTROL 2225		2225001
Geräteigenschaften		
Betriebsbedingungen	+10°C bis +40°C, 30% bis 75% rel. Feuchte, 70 bis 106 kPa Luftdruck 3000 m max. Einsatzhöhe über NN	
Lager- und Transportbedingungen	- 20°C bis + 60°C , 10% bis 90% rel. Feuchte 70 bis 106 kPa Luftdruck	
Stromversorgung		
Netzanschluss + Frequenz	100-240 V~, 50/60 Hz	
Leistungsaufnahme	100 V / 60 Hz	110 VA
	240 V / 50 Hz	120 VA
Stromaufnahme	100 V / 60 Hz	1,10 A
	240 V / 50 Hz	0,50 A
Sicherung	T 3,15 AH, 250 V	
Regulatorische Standards		
Schutzklasse (I, II)	I	
Elektromagnetische Verträglichkeit (EMV)	EN 60601-1 / IEC 60601-1 EN 60601-1-2 / IEC 60601-1-2	
Richtlinie über Medizinprodukte 93/42/EWG	Klasse IIb	
Gehäuseschutzart (IP-Code)	IP21	
Schutz gegen elektrischen Schlag	Anwendungsteil des Typs BF	
Schutzgrad bei Anwendung in Gegenwart von brennbaren Gemischen	Gerät ist nicht explosionsgeschützt (Gerät nicht in zündfähiger Atmosphäre betreiben)	
Maximaler Saugunterdruck	-60kPa	
Abmessungen und Gewichte		
Gewicht	8,8 kg	
Abmessungen (B x H x T)	300 mm x 157 mm x 436 mm	

Relevante Anwendungsparameter	
Sollfluss-Bereich	Hysteroskopie: 800 ml/min (max. Flow, nicht einstellbar) Endourologie: 10 - 800 ml/min (max. Flow) Laparoskopie: 0,1 - 1,8 l/min (max. Flow)
Saugleistung	max. 2 l/min
Ausgangs-Solldruckbereich	Hysteroskopie: 15 - 200 mmHg Endourologie: 15 - 90 mmHg / 20 - 120 cmH2O Laparoskopie: 300 mmHg (fest eingestellt)
Druck	0-300 mmHg
Defizit	-9990 bis +9990 ml / 0 bis 99,9 l

TECHNISCHE DATEN

FLUID CONTROL 2225

Bilanzierungsmodul		2225023
Geräteigenschaften		
Betriebsbedingungen	+10°C bis +40°C, 30% bis 75% rel. Feuchte, 70 bis 106 kPa Luftdruck 3000 m max. Einsatzhöhe über NN	
Lager- und Transportbedingungen	- 20°C bis + 60°C , 10% bis 90% rel. Feuchte 70 bis 106 kPa Luftdruck	
Regulatorische Standards		
Elektromagnetische Verträglichkeit (EMV)	EN 60601-1 / IEC 60601-1 EN 60601-1-2 / IEC 60601-1-2	
Gehäuseschutzart (IP-Code)	IP21	
Maximale Belastung der Behälterwaage	16 kg / 4 Behälter zu jeweils 3 l	
Maximale Belastung der Beutelwaage	23 kg / 4 Beutel zu jeweils 5 l	
Abmessungen und Gewichte		
Gewicht	15,4 kg	
Abmessungen (B x H x T)	618 mm x 1064 mm x 618 mm	

HF-GENERATOR 2260

core

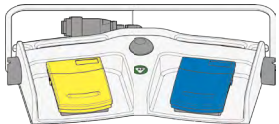

		Artikel-Nr.
HF-Chirurgiegenerator 400 kHz	zum Anschluss von monopolarer und bipolarer Zubehör, internationale Version (BOWA, KLS Martin, Olympus, Karl Storz, Valleylab)	2260001
HF-Chirurgiegenerator 400 kHz	zum Anschluss von monopolarer und bipolarer Zubehör, E-Version (Erbe)	2260002

Notwendiges Zubehör	Kabellänge	Artikel-Nr.
Fußschalter 2 Pedale L 5m mit festem Anschlusskabel, wiederverwendbar 		2260021
Neutralelektrode zur Verwendung mit Hochfrequenzchirurgie-Gerät, Folienbeutel mit 5 Neutralelektroden, (VE=50 ST)		1280H
HF-Neutral-Elektroden-Kabel mono L 4,5 m	4,5 m	2260031
Netzkabel	3,0 m	2440.03
HF-Anschlusskabel bipo L 3 m	3,0 m	8108233
HF-Anschlusskabel bipo L 5 m	5,0 m	8108253

1124| Änderungen vorbehalten. Wir weisen darauf hin, dass nicht jedes Produkt in allen Ländern verfügbar ist. Bitte nehmen Sie die produktbegleitenden Informationen stets zur Kenntnis. Für genaue Informationen wenden Sie sich an Ihren Ansprechpartner oder direkt an die Richard Wolf GmbH.

HF-GENERATOR 2260

TECHNISCHE DATEN

HF-Chirurgiegenerator 400kHz		2260001 / 2260002
Geräteeigenschaften		
Art der Steuerelemente an der Gehäusefront		Touchpanel
Ausgangsleistung	max. Schneideleistung	400 W
	max. Koagulationsleistung	350 W
Leckströme NF und HF		gemäß DIN EN 60601-1 und DIN EN 60601-2-2
Signalpegel		HF Anzeige 55 dB(A); einstellbar 45 – 60 dB(A) Alarm 65 dB(A)
Betriebsbedingungen		+10°C bis +40°C, 30% bis 75% rel. Feuchte, 700 hPa bis 1060 hPa Luftdruck
Lager- und Transportbedingungen		- 20°C bis + 60°C, 10% bis 90% rel. Feuchte, 700 hPa bis 1060 hPa Luftdruck
Stromversorgung		
Netzanschluss + Frequenz		100-240 V~, 50/60 Hz
Leistungsaufnahme	ohne HF-Abgabe	45 VA
	bei max. Ausgangsleistung	650 VA
Stromaufnahme		max. 6,3 A
Sicherung		T 6,3 AH 250 V
Regulatorische Standards		
Schutzklasse nach EN / IEC 60601-1; (UL 2601-1 / CSA C22.2 No.601.1 - für USA)		I
Elektromagnetische Verträglichkeit (EMV)		EN/IEC 60601-1-2
Richtlinie über Medizinprodukte 93/42/EWG		Klasse IIb
Schutzgrad gegen Eindringen von Flüssigkeit (DIN EN/IEC 60529)		IPX0
Schutzgrad gegen Eindringen von festen Stoffen		IP2X
Betriebsart (Einschaltdauer ED)		Intermittierend INT 10 s/30 s entsprechend 25 % ED
Schutz gegen elektrischen Schlag		Anwendungsteil des Typs CF, defibrillationsfest
Schutzgrad bei Anwendung in Gegenwart von brennbaren Gemischen		Gerät ist nicht explosionsgeschützt (Gerät nicht in zündfähiger Atmosphäre betreiben)
Abmessungen und Gewichte		
Gewicht		10,2 kg (22,4 lbs)
Abmessungen (B x H x T)		300 x 159 x 419 mm

HF-ANSCHLUSSKABEL MONO 815xxx

Anschluss Instrument	Anschluss Gerät		Artikel-Nr.
WOLF Resektoskope 	 ERBE (ACC / ICC / VIO) / BOWA (EU) R.Wolf HF-Chirurgiegenerator 400kHz 2260002	HF-Anschlusskabel mono L 3m	815.032
		HF-Anschlusskabel mono L 5m	815.052
	 ERBE (T-Serie)	HF-Anschlusskabel mono L 3m	815.132
		HF-Anschlusskabel mono L 5m	815.152
HF-Elektroden, monopolar 	 Martin (m-Version) / Berchtold / Aesculap	HF-Anschlusskabel mono L 3m	815.031
		HF-Anschlusskabel mono L 5m	815.051
	 Bovie / Valleylab / Erbe (Int.) / International R.Wolf HF-Chirurgiegenerator 400kHz 2260001	HF-Anschlusskabel mono L 3m	815.033
		HF-Anschlusskabel mono L 5m	815.053
	 BOWA (Int. / EU) Eschmann und andere Geräte mit 4 mm Stecker R.Wolf HF-Chirurgiegenerator 400kHz 2260001	HF-Anschlusskabel mono L 3m	815.034
		HF-Anschlusskabel mono L 5m	815.054

1124| Änderungen vorbehalten. Wir weisen darauf hin, dass nicht jedes Produkt in allen Ländern verfügbar ist. Bitte nehmen Sie die produktbegleitenden Informationen stets zur Kenntnis. Für genaue Informationen wenden Sie sich an Ihren Ansprechpartner oder direkt an die Richard Wolf GmbH.









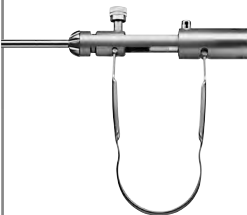

HF-ANSCHLUSSKABEL MONO 8106XXX

Anschluss Instrument	Anschluss Gerät		Artikel-Nr.	
<p>WOLF Instrumente / Chirurgiegenerator</p> 		HF-Anschlusskabel mono L 3m	8106.032	
		ERBE (ACC / ICC / VIO) / BOWA (EU) R.Wolf HF-Chirurgiegenerator 400kHz 2260002	HF-Anschlusskabel mono L 5m	8106.052
		HF-Anschlusskabel mono L 3m	8106.132	
		ERBE (T-Serie)	HF-Anschlusskabel mono L 5m	8106.152
	<p>HF-Elektroden, monopolar</p> 		HF-Anschlusskabel mono L 3m	8106.031
			Martin (m-Version) / Berchtold / Aesculap	HF-Anschlusskabel mono L 5m
			HF-Anschlusskabel mono L 3m	8106.033
			Bovie / Valleylab / Erbe (Int.) / BOWA (Int.) R.Wolf HF-Chirurgiegenerator 400kHz 2260001	HF-Anschlusskabel mono L 5m
		HF-Anschlusskabel mono L 3m	8106.034	
		BOWA (Int. / EU) Eschmann und andere Geräte mit 4 mm Stecker R.Wolf HF-Chirurgiegenerator 400kHz 2260001/ 2260002	HF-Anschlusskabel mono L 5m	8106.054

1124|| Änderungen vorbehalten. Wir weisen darauf hin, dass nicht jedes Produkt in allen Ländern verfügbar ist. Bitte nehmen Sie die produktbegleitenden Informationen stets zur Kenntnis. Für genaue Informationen wenden Sie sich an Ihren Ansprechpartner oder direkt an die Richard Wolf GmbH.







HF-ANSCHLUSSKABEL BIPO

8108xxx

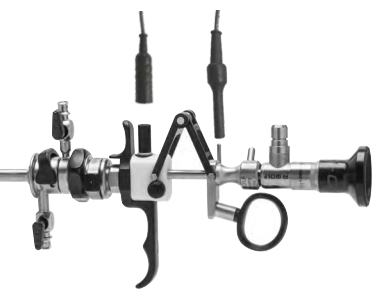

Anschluss Instrument	Anschluss Gerät		Artikel-Nr.
WOLF Bipolar-Zangen 	 ERBE (ACC / ICC / T) / BOWA (EU) R.Wolf HF-Chirurgiegenerator 400kHz 2260001 / 2260002	HF-Anschlusskabel bipo L 3m	8108.032
		HF-Anschlusskabel bipo L 5m	8108.052
	 International / 2 pin Valleylab R.Wolf HF-Chirurgiegenerator 400kHz 2260001 / 2260002	HF-Anschlusskabel bipo L 3m	8108.033
		HF-Anschlusskabel bipo L 5m	8108.053
	 WOLF / Martin (m-Version) / Berchtold / Aesculap	HF-Anschlusskabel bipo L 3m	8108.031
		HF-Anschlusskabel bipo L 5m	8108.051
	 EMC Dolley	HF-Anschlusskabel bipo L 3m	8108035
	Bipolar-Pinzetten-Anschluss 	 ERBE (ACC / ICC / T) / BOWA (EU) R.Wolf HF-Chirurgiegenerator 400kHz 2260001 / 2260002	HF-Anschlusskabel bipo L 3m
HF-Anschlusskabel bipo L 5m			8108.152
 International / 2 pin Valleylab R.Wolf HF-Chirurgiegenerator 400kHz 2260001 / 2260002		HF-Anschlusskabel bipo L 3m	8108.133
		HF-Anschlusskabel bipo L 5m	8108.153
 Martin (m-Version) / Berchtold / Aesculap		HF-Anschlusskabel bipo L 3m	8108.131
		HF-Anschlusskabel bipo L 5m	8108.151
 EMC Dolley		HF-Anschlusskabel bipo L 3m	8108135

1124| Änderungen vorbehalten. Wir weisen darauf hin, dass nicht jedes Produkt in allen Ländern verfügbar ist. Bitte nehmen Sie die produktbegleitenden Informationen stets zur Kenntnis. Für genaue Informationen wenden Sie sich an Ihren Ansprechpartner oder direkt an die Richard Wolf GmbH.

HF-ANSCHLUSSKABEL BIPO ZUR RESEKTION IN KOCHSALZLÖSUNG

Anschluss Instrument	Anschluss Gerät		Artikel-Nr.
<p>WOLF Bipolare Resektoskope</p> 	 Erbe VIO 300D	<p>Bipolar Kabel; TUR/TCR; WOLF MF-Stecker; L 4 m</p>	<p>20196-119</p>
	 Erbe VIO 3	<p>BIPOLAR KABEL; MF-U MF-Stecker; L 4,5 m</p>	<p>21196-119</p>
	 KLS Martin	<p>HF-Anschlusskabel bipo L 3 m</p>	<p>8108.231</p>
	 KLS Martin	<p>HF-Anschlusskabel bipo L 5 m</p>	<p>8108.251</p>
	 R. Wolf HF-Chirurgiegenerator 400kHz 2260001 / 2260002	<p>HF-Anschlusskabel bipo L 3 m</p>	<p>8108233</p>
	 R. Wolf HF-Chirurgiegenerator 400kHz 2260001 / 2260002	<p>HF-Anschlusskabel bipo L 5 m</p>	<p>8108253</p>

HF-NEUTRAL-ELEKTRODEN-KABEL MONO

Anschluss Instrument	Anschluss Gerät		Artikel-Nr.
<p>2-polige Neutralelektroden</p> 	 <p>R.Wolf HF-Chirurgiegenerator 400kHz 2260001 / 2260002</p>	<p>HF-Neutral-Elektroden-Kabel mono L 4,5 m</p>	<p>2260031</p>

